

TASCAM

D01418701B

BD-MP1mkII

PROFESSIONAL BLU-RAY DISC™ PLAYER

OWNER'S MANUAL

ENGLISH

MODE D'EMPLOI

FRANÇAIS

MANUAL DEL USUARIO

ESPAÑOL

BEDIENUNGSANLEITUNG

DEUTSCH

MANUALE DI ISTRUZIONI

ITALIANO

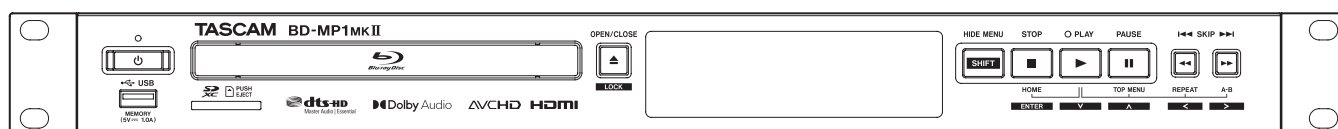

Trademarks and copyrights

- It is forbidden by law to copy, broadcast, show, broadcast on cable, play in public, or rent copyrighted material without permission. Commercial BD-video/DVD-video discs are copy-protected, and any recordings made from these discs will be distorted. This item incorporates copy protection technology that is protected by U.S. patents and other intellectual property rights of Rovi Corporation. Reverse engineering and disassembly are prohibited.
- This product incorporates copy protection technology that is protected by U.S. patents and other intellectual property rights of Rovi Corporation. The use of Rovi Corporation's copy protection technology in the product must be authorized by Rovi Corporation. Reverse engineering and disassembly are prohibited.
- THIS PRODUCT IS LICENSED UNDER THE AVC PATENT PORTFOLIO LICENSE FOR THE PERSONAL USE OF A CONSUMER OR OTHER USES IN WHICH IT DOES NOT RECEIVE REMUNERATION TO (i) ENCODE VIDEO IN COMPLIANCE WITH THE AVC STANDARD ("AVC VIDEO") AND/OR (ii) DECODE AVC VIDEO THAT WAS ENCODED BY A CONSUMER ENGAGED IN A PERSONAL ACTIVITY AND/OR WAS OBTAINED FROM A VIDEO PROVIDER LICENSED TO PROVIDE AVC VIDEO. NO LICENSE IS GRANTED OR SHALL BE IMPLIED FOR ANY OTHER USE. ADDITIONAL INFORMATION MAY BE OBTAINED FROM MPEG LA, L.L.C. SEE [HTTP://WWW.MPEGLA.COM](http://www.mpegla.com)
- THIS PRODUCT IS LICENSED UNDER THE VC-1 PATENT PORTFOLIO LICENSE FOR THE PERSONAL AND NON-COMMERCIAL USE OF A CONSUMER TO (i) ENCODE VIDEO IN COMPLIANCE WITH THE VC-1 STANDARD ("VC-1 VIDEO") AND/OR (ii) DECODE VC-1 VIDEO THAT WAS ENCODED BY A CONSUMER ENGAGED IN A PERSONAL AND NON-COMMERCIAL ACTIVITY AND/OR WAS OBTAINED FROM A VIDEO PROVIDER LICENSED TO PROVIDE VC-1 VIDEO. NO LICENSE IS GRANTED OR SHALL BE IMPLIED FOR ANY OTHER USE. ADDITIONAL INFORMATION MAY BE OBTAINED FROM MPEG LA, L.L.C. SEE [HTTP://WWW.MPEGLA.COM](http://www.mpegla.com)
- THIS PRODUCT IS LICENSED UNDER THE VC-1 PATENT PORTFOLIO LICENSE FOR THE PERSONAL AND NON-COMMERCIAL USE OF A CONSUMER TO (i) ENCODE VIDEO IN COMPLIANCE WITH THE VC-1 STANDARD ("VC-1 VIDEO") AND/OR (ii) DECODE VC-1 VIDEO THAT WAS ENCODED BY A CONSUMER ENGAGED IN A PERSONAL AND NON-COMMERCIAL ACTIVITY AND/OR WAS OBTAINED FROM A VIDEO PROVIDER LICENSED TO PROVIDE VC-1 VIDEO. NO LICENSE IS GRANTED OR SHALL BE IMPLIED FOR ANY OTHER USE. ADDITIONAL INFORMATION MAY BE OBTAINED FROM MPEG LA, L.L.C. SEE [HTTP://WWW.MPEGLA.COM](http://www.mpegla.com)
- Cinavia™

Cinavia Notice

This product uses Cinavia technology to limit the use of unauthorized copies of some commercially-produced film and videos and their soundtracks. When a prohibited use of an unauthorized copy is detected, a message will be displayed and playback or copying will be interrupted. More information about Cinavia technology is provided at the Cinavia Online Consumer Information Center at <http://www.cinavia.com>. To request additional information about Cinavia by mail, send a postcard with your mailing address to: Cinavia Consumer Information Center, P.O. Box 86851, San Diego, CA, 92138, USA. This product incorporates proprietary technology under license from Verance Corporation and is protected by U.S. Patent 7,369,677 and other U.S. and worldwide patents issued and pending as well as copyright and trade secret protection for certain aspects of such technology. Cinavia is a trademark of Verance Corporation. Copyright 2004-2016 Verance Corporation. All rights reserved by Verance. Reverse engineering or disassembly is prohibited.

- Dolby, Dolby Audio, and the double-D symbol are trademarks of Dolby Laboratories Licensing Corporation. Manufactured under license from Dolby Laboratories.



- For DTS patents, see <http://patents.dts.com>. Manufactured under license from DTS Licensing Limited. DTS, DTS-HD, the Symbol, & DTS and the Symbol together are registered trademarks, and DTS-HD Master Audio | Essential is a trademark of DTS, Inc. © DTS, Inc. All Rights Reserved.



- Blu-ray Disc™, Blu-ray™, Blu-ray 3D™, BD-Live™, BONUSVIEW™ word marks and logos are trademarks of the Blu-ray Disc Association.



- "DVD Logo" is a trademark of DVD Format/Logo Licensing Corporation.



- HDMI, the HDMI logo and High-Definition Multimedia Interface are trademarks or registered trademarks of HDMI LLC in the USA and other countries.



- Oracle and Java are registered trademarks of Oracle Corporation and its subsidiary and affiliated companies in the USA and other countries. Names, including those of companies and products, in this document might be trademarks or registered trademarks.



- AVCHD and the AVCHD logo are trademarks of Panasonic Corporation and Sony Corporation.



- "x.v.Color" and "x.v.Color" logo are trademarks of Sony Corporation.







- Supply of this product does not convey a license nor imply any right to distribute MPEG Layer-3 compliant content created with this product in revenue-generating broadcast systems (terrestrial, satellite, cable and/or other distribution channels), streaming applications (via Internet, intranets and/or other networks), other content distribution systems (pay-audio or audio-on-demand applications and the like) or on physical media (compact discs, digital versatile discs, semiconductor chips, hard drives, memory cards and the like). An independent license for such use is required. For details, please visit <http://mp3licensing.com>.
- SDXC Logo is a trademark of SD-3C LLC.



- TASCAM is a registered trademark of TEAC Corporation.
- Other company names, product names and logos in this document are the trademarks or registered trademarks of their respective owners.

IMPORTANT SAFETY INSTRUCTIONS

 <div style="border: 1px solid black; padding: 2px; display: inline-block; text-align: center;"> CAUTION <small>RISK OF ELECTRIC SHOCK DO NOT OPEN</small> </div> 	<p>CAUTION: TO REDUCE THE RISK OF ELECTRIC SHOCK, DO NOT REMOVE COVER (OR BACK). NO USER-SERVICEABLE PARTS INSIDE. REFER SERVICING TO QUALIFIED SERVICE PERSONNEL.</p>
	<p>The lightning flash with arrowhead symbol, within equilateral triangle, is intended to alert the user to the presence of uninsulated "dangerous voltage" within the product's enclosure that may be of sufficient magnitude to constitute a risk of electric shock to persons.</p>
	<p>The exclamation point within an equilateral triangle is intended to alert the user to the presence of important operating and maintenance (servicing) instructions in the literature accompanying the appliance.</p>

WARNING: TO PREVENT FIRE OR SHOCK HAZARD, DO NOT EXPOSE THIS APPLIANCE TO RAIN OR MOISTURE.

1. Read these instructions.
2. Keep these instructions.
3. Heed all warnings.
4. Follow all instructions.
5. Do not use this apparatus near water.
6. Clean only with dry cloth.
7. Do not block any ventilation openings. Install in accordance with the manufacturer's instructions.
8. Do not install near any heat sources such as radiators, heat registers, stoves, or other apparatus (including amplifiers) that produce heat.
9. Do not defeat the safety purpose of the polarized or grounding-type plug. A polarized plug has two blades with one wider than the other. A grounding type plug has two blades and a third grounding prong. The wide blade or the third prong are provided for your safety. If the provided plug does not fit into your outlet, consult an electrician for replacement of the obsolete outlet.
10. Protect the power cord from being walked on or pinched particularly at plugs, convenience receptacles, and the point where they exit from the apparatus.
11. Only use attachments/accessories specified by the manufacturer.
12. Use only with the cart, stand, tripod, bracket, or table specified by the manufacturer, or sold with the apparatus. When a cart is used, use caution when moving the cart/apparatus combination to avoid injury from tip-over.



13. Unplug this apparatus during lightning storms or when unused for long periods of time.
 14. Refer all servicing to qualified service personnel. Servicing is required when the apparatus has been damaged in any way, such as power-supply cord or plug is damaged, liquid has been spilled or objects have fallen into the apparatus, the apparatus has been exposed to rain or moisture, does not operate normally, or has been dropped.
- The apparatus draws nominal non-operating power from the AC outlet with its POWER or STANDBY/ON switch not in the ON position.
 - The mains plug is used as the disconnect device, the disconnect device shall remain readily operable.
 - Caution should be taken when using earphones or headphones with the product because excessive sound pressure (volume) from earphones or headphones can cause hearing loss.
 - If you are experiencing problems with this product, contact TEAC for a service referral. Do not use the product until it has been repaired.

CAUTION

- Do not expose this apparatus to drips or splashes.
- Do not place any objects filled with liquids, such as vases, on the apparatus.
- Do not install this apparatus in a confined space such as a book case or similar unit.
- The apparatus should be located close enough to the AC outlet so that you can easily grasp the power cord plug at any time.
- If the product uses batteries (including a battery pack or installed batteries), they should not be exposed to sunshine, fire or excessive heat.
- CAUTION for products that use replaceable lithium batteries: there is danger of explosion if a battery is replaced with an incorrect type of battery. Replace only with the same or equivalent type.
- Installed battery subjected to extremely low air pressure may result in an explosion or the leakage of flammable liquid or gas.

WARNING

Products with Class I construction are equipped with a power supply cord that has a grounding plug. The cord of such a product must be plugged into an AC outlet that has a protective grounding connection.

WARNING

- To prevent possible hearing damage, do not listen at high volume levels for long periods.



WARNING

This equipment is not suitable for use in locations where children are likely to be present.

RACK-MOUNTING THE UNIT

Use the supplied rack-mounting kit to mount the unit in a standard 19-inch rack, as shown below. Remove the feet of the unit before mounting.

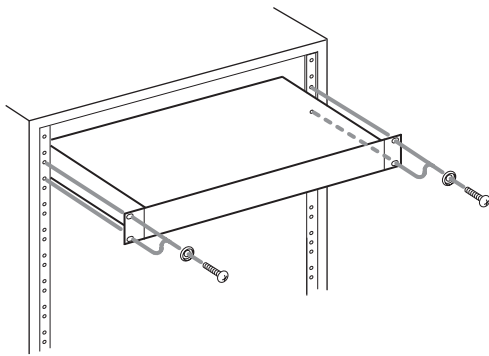

ATTENTION

- Leave 1U of space above the unit for ventilation.
- Allow at least 10 cm (4 in) at the rear of the unit for ventilation.

For U.S.A.

Supplier's Declaration of Conformity

Model Number: BD-MP1MKII
 Trade Name: TASCAM
 Responsible party: TEAC AMERICA, INC.
 Address: 10410 Pioneer Blvd., Unit #3,
 Santa Fe Springs, CA 90670, U.S.A
 Telephone number: 1-323-726-0303



This device complies with Part 15 of the FCC Rules. Operation is subject to the following two conditions: (1) this device may not cause harmful interference, and (2) this device must accept any interference received, including interference that may cause undesired operation.

INFORMATION TO THE USER

This equipment has been tested and found to comply with the limits for a Class B digital device, pursuant to Part 15 of the FCC Rules. These limits are designed to provide reasonable protection against harmful interference in a residential installation. This equipment generates, uses, and can radiate radio frequency energy and, if not installed and used in accordance with the instructions, may cause harmful interference to radio communications. However, there is no guarantee that interference will not occur in a particular installation. If this equipment does cause harmful interference to radio or television reception, which can be determined by turning the equipment off and on, the user is encouraged to try to correct the interference by one or more of the following measures.

- Reorient or relocate the receiving antenna.
- Increase the separation between the equipment and receiver.
- Connect the equipment into an outlet on a circuit different from that to which the receiver is connected.
- Consult the dealer or an experienced radio/TV technician for help.

CAUTION

Changes or modifications to this equipment not expressly approved by TEAC CORPORATION for compliance could void the user's authority to operate this equipment.

LASER INFORMATION

This laser product is a consumer laser product according to EN 50689 and complies with all consumer laser product requirements except child appealing products.

This product contains a laser system and is classified as a CLASS 1 LASER PRODUCT according to IEC 60825-1:2014. This class does not require special attention in normal use. Do not take apart to prevent being exposed to the laser beam.

Notes on Laser Product

This product has been designed and manufactured according to FDA regulations "title 21, CFR, chapter 1, subchapter J, based on the Radiation Control for Health and Safety Act of 1968", and is classified as a class 1 laser product. There is no hazardous invisible laser radiation during operation because invisible laser radiation emitted inside of this product is completely confined in the protective housings.

The label required in this regulation is shown at ①.

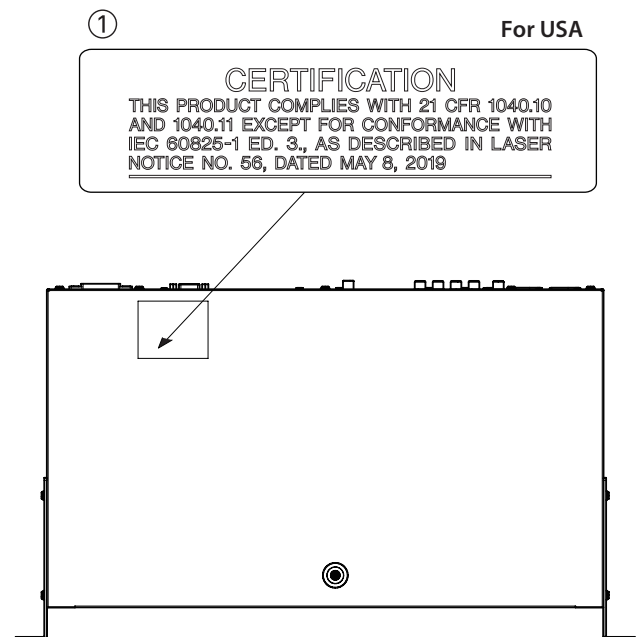

- CAUTION - Laser radiation when open and interlock defeated. DO NOT STARE INTO BEAM; Class 2 Laser module inside.
- For Optical Mechanism module:
 LASER RADIATION
 DO NOT STARE INTO BEAM
 CLASS 2 LASER PRODUCT

ATTENTION

- DO NOT REMOVE THE PROTECTIVE HOUSING USING A SCREWDRIVER.
- USE OF CONTROLS OR ADJUSTMENTS OR PERFORMANCE OF PROCEDURES OTHER THAN THOSE SPECIFIED HEREIN MAY RESULT IN HAZARDOUS RADIATION EXPOSURE.

Optical pickup

Type: SL6167
 Manufacturer: Sony Corporation
 Laser output: Less than 100 mW on the objective lens (CD)
 Less than 100 mW on the objective lens (DVD)
 Wavelength: 770 - 800 nm (CD) typ.
 650 - 664 nm (DVD) typ.

Optical pickup

Type: SLD3134VL

Manufacturer: Sony Corporation

Laser output: Less than 700 mW on the objective lens (BD)

Wavelength: 400 - 410 nm (BD) typ.

Optical pickup

Type: SL6169

Manufacturer: Sony Corporation

Laser output: Less than 150 mW on the objective lens (CD)

Less than 150 mW on the objective lens (DVD)

Wavelength: 770 - 800 nm (CD) typ.

650 - 664 nm (DVD) typ.

Optical pickup

Type: SLD3135VL

Manufacturer: Sony Corporation

Laser output: Less than 700 mW on the objective lens (BD)

Wavelength: 400 - 410 nm (BD) typ.

IN USA/CANADA, USE ONLY ON 120 V SUPPLY.

For Canada

THIS CLASS B DIGITAL APPARATUS COMPLIES WITH CANADIAN ICES-003.

CET APPAREIL NUMERIQUE DE LA CLASSE B EST CONFORME A LA NORME NMB-003 DU CANADA.



This product complies with the European Directives request and the other Commission Regulations.



This product complies with applicable UK regulations.



CAUTIONS ABOUT BATTERIES

This product uses batteries. Misuse of batteries could cause a leak, rupture or other trouble. Always abide by the following precautions when using batteries.

- Never recharge non-rechargeable batteries. The batteries could rupture or leak, causing fire or injury.
- When installing batteries, pay attention to the polarity indications (plus/minus (+/-) orientation), and install them correctly in the battery compartment as indicated. Putting them in backward could make the batteries rupture or leak, causing fire, injury or stains around them.
- When you store or dispose batteries, isolate their terminals with insulation tape or something like that to prevent them from contacting other batteries or metallic objects.
- When throwing used batteries away, follow the disposal instructions indicated on the batteries and the local disposal laws.
- Do not use batteries other than those specified. Do not mix and use new and old batteries or different types of batteries together. The batteries could rupture or leak, causing fire, injury or stains around them.
- Do not carry or store batteries together with small metal objects. The batteries could short, causing leak, rupture or other trouble.
- Do not heat or disassemble batteries. Do not put them in fire or water. Batteries could rupture or leak, causing fire, injury or stains around them.
- If the battery fluid leaks, wipe away any fluid on the battery case before inserting new batteries. If the battery fluid gets in an eye, it could cause loss of eyesight. If fluid does enter an eye, wash it out thoroughly with clean water without rubbing the eye and then consult a doctor immediately. If the fluid gets on a person's body or clothing, it could cause skin injuries or burns. If this should happen, wash it off with clean water and then consult a doctor immediately.
- The unit power should be off when you install and replace batteries.
- Remove the batteries if you do not plan to use the unit for a long time. Batteries could rupture or leak, causing fire, injury or stains around them. If the battery fluid leaks, wipe away any fluid on the battery compartment before inserting new batteries.
- Do not disassemble a battery. The acid inside the battery could harm skin or clothing.

For European Customers

Disposal of electrical and electronic equipment and batteries and/or accumulators

- a) All electrical/electronic equipment and waste batteries/accumulators should be disposed of separately from the municipal waste stream via collection facilities designated by the government or local authorities.
- b) By disposing of electrical/electronic equipment and waste batteries/accumulators correctly, you will help save valuable resources and prevent any potential negative effects on human health and the environment.
- c) Improper disposal of waste electrical/electronic equipment and batteries/accumulators can have serious effects on the environment and human health because of the presence of hazardous substances in the equipment.
- d) The Waste Electrical and Electronic Equipment (WEEE) symbols, which show wheeled bins that have been crossed out, indicate that electrical/electronic equipment and batteries/accumulators must be collected and disposed of separately from household waste.

If a battery or accumulator contains more than the specified values of lead (Pb) and/or cadmium (Cd) as defined in the Battery Regulation (EU) 2023/1542, then the chemical symbols for those elements will be indicated beneath the WEEE symbol.

Pb, Cd
- e) Return and collection systems are available to end users. For more detailed information about the disposal of old electrical/electronic equipment and waste batteries/accumulators, please contact your city office, waste disposal service or the shop where you purchased the equipment.

Contents

Trademarks and copyrights	2	BD-Live overview	28
IMPORTANT SAFETY INSTRUCTIONS	3	Types of media that can be played	28
Introduction	8	Playable file formats (video, audio and image)	28
Included items	8	Playing media	28
Conventions used in this manual	8	Loading discs	28
Features	8	Automatic playback (power-on-play) overview	28
Precautions for placement and use	9	Playing video discs	29
Using the TEAC Global Site	9	Pausing playback	29
Product registration	9	Stopping playback	29
Beware of condensation	9	Searching backward/forward	29
Cleaning the unit	9	Skipping to the previous or next chapter/track	29
Notes about power supplies	9	Repeating playback of part of a scene or track	29
About TASCAM customer support service	10	Repeating playback of a chapter, title or track	29
SD cards and USB flash drives	10	Jumping to a specific playback time, scene or track	30
Precautions for use	10	Playing USB flash drives and SD cards	30
Handling discs	10	Playing USB flash drive/SD cards playlists	31
Names and functions of parts	11	Using program playback	33
Front panel	11	Setting bookmarks	34
Rear panel	12	Jumping to bookmarks	34
Wireless remote control (TASCAM RC-BDMP1MKII)	13	Deleting bookmarks	34
HOME screen	15	Adjusting the volume from the unit	34
Disc	15	Muting with this unit	34
Media	15	Overview of ON SCREEN information bar	35
Playing files on SD cards and USB flash drives	16	Speaker Settings	36
Settings	17	Configuration	36
General Settings	17	Test Tone	37
Display Settings	20	Network connection overview	38
Audio Settings	22	Option menus	39
Making connections	24	Basic option menu operations	39
Installing rackmount ears	24	General Settings	39
Display	25	Troubleshooting	43
Normal state	25	Specifications	44
During playback	25	General	44
Preparing the remote control	26	Outputs	44
Installing batteries	26	Control input/output	45
When to replace batteries	26	Audio performance	45
Battery precautions	26	Other	45
Using the wireless remote control	26	Dimensional drawings	46
Turning the unit on and putting it into standby	26		
Turning the unit on	26		
Putting the unit into standby	26		
Loading and removing discs	26		
Loading discs	26		
Ejecting discs	26		
Inserting and removing SD cards	27		
Inserting SD cards	27		
Removing SD cards	27		
SD card write protection switches	27		
Connecting and disconnecting USB flash drives	27		
Connecting USB flash drives	27		
Disconnecting USB flash drives	27		
Lock functions	27		
When locked	27		
Remote control overview	27		

Introduction

Thank you very much for purchasing the TASCAM BD-MP1MKII. Before using this unit, read this Owner's Manual carefully so that you will be able to use it correctly and enjoy working with it for many years. After you have finished reading this manual, please keep it in a safe place for future reference.

You can also download this Owner's Manual from the TEAC Global Site.



BD-MP1 MKII

<https://tascam.jp/int/product/bd-mp1mkii/docs>

Included items

This product includes the following items.

Take care when opening the package to avoid damaging the items. Keep the box and packing materials for transportation in the future.

Please contact the store where you purchased this unit if any of these items are missing or have been damaged during transportation.

- Main unit × 1
- Power cord × 1
- Wireless remote control (TASCAM RC-BDMP1MKII) × 1
- AAA batteries × 2
- Rackmount screw kit × 1
 - Items included in kit
 - Rackmount ears (left and right) × 2
 - Screws for ear attachment × 6
 - Screws for attachment to rack × 4
 - Washers (for rack) × 4
- Owner's Manual (this document) including warranty × 1

Conventions used in this manual

In this manual, we use the following conventions:

- SD/SDHC/SDXC memory cards are called "SD cards".
- "USB flash drives" are sometimes called "USB drives".
- The CD-DA format is sometimes called the "audio CD" format. In addition, CDs with tracks recorded in the audio CD format are sometimes called "audio CDs".
- CDs with MP3 or WMA files are called "data CDs".
- The input source that is currently selected is called the "current source".
- The folder that is currently selected is called the "current folder".
- As necessary, additional information is provided under TIP, NOTE, ATTENTION and CAUTION headings.

TIP

These are tips about how to use the unit.

NOTE

These provide additional explanations and describe special cases.

ATTENTION

Failure to follow these instructions could result in damage to equipment or lost data, for example.

CAUTION

Failure to follow these instructions could result in injury.

Features

- Supports playback of a variety of Blu-ray, DVD and CD formats
- Supports playback from SD cards and USB flash drives
- Power on play function enables automatic playback of content when turned on
- Seamless repetition of individual chapters, titles and A-B intervals possible
- Various lock functions to prevent accidents caused by misoperation (panel lock, IR lock, tray lock)
- HIDE MENU function can be used to hide the HOME Screen (black screen) after the power is turned on and when discs are loaded
- Ports for USB flash drives available on both front and back
- HDMI output port enables output to monitors and TVs
- Unbalanced RCA and balanced XLR analog audio output jacks
- COAXIAL digital audio output connector supports Dolby Audio and DTS, for example
- Front left and right, center, side left and right, surround back left and right and subwoofer output jacks support 7.1ch surround
- Support for external control through Ethernet/RS-232C
- Play, stop, pause and search functions as well as menu settings can be controlled from front panel
- Compact 1U rackmount size

Information is given about products in this manual only for the purpose of example and does not indicate any guarantees against infringements of third-party intellectual property rights and other rights related to them. TEAC Corporation will bear no responsibility for infringements on third-party intellectual property rights or their occurrence because of the use of these products.

With the exception of personal enjoyment and similar uses, copyrighted materials belonging to third parties cannot be used without permission from the rights holders in accordance with copyright law. Please use the equipment appropriately. TEAC Corporation will bear no responsibility for rights infringements committed by users of this product.

Information about copyrights and licenses related to open source software is included at the end of this document.

Precautions for placement and use

- The operating temperature range of this unit is 5–35 °C.
- Do not install this unit in the following types of locations. Doing so could make the sound quality worse or cause malfunction.
 - Locations with frequent vibrations
 - Near windows or other places exposed to direct sunlight
 - Near heaters or other extremely hot places
 - Extremely cold places
 - Very humid or poorly ventilated places
 - Very dusty places
- Install the unit so that it is level.
- To enable good heat dissipation, do not place anything on top of the unit.
- Do not place the unit on top of a power amplifier or other device that generates heat.

- In case of the failure of the Product caused by the tapes or other media ("Media") you used, the repair for the failure shall not be covered by the warranty of the Product and must be done at your own expense.
 - It is highly recommended that you shall avoid using the Media such as those not used for years or used after a long period of use or those with mold, blots, stickiness, folds, creases or twists.
- TEAC shall never be responsible for any damages due to the Media including but not limited to the corruption or breakage of the Product or the Media, dragging the tapes into the Product, and/or loss of data in whole or in part that arises out of or related to the use of the Media. That is the same for any damages such as lost profit, indirect or consequential damages, and/or special damages.
 - * It is highly recommended that you shall take appropriate measures to prepare for the unexpected loss of data along with the Copyright Act of your country or region.

Using the TEAC Global Site

You can download updates for this unit from the TEAC Global Site:

<https://teac-global.com/>

In the TASCAM Downloads section, select the desired language to open the Downloads website page for that language.

Product registration

Please visit the following TASCAM website to register your TASCAM product online.

If you register your product, you will be notified when there is a firmware or software update regarding the registered product.

<https://tascamid.tascam.jp/int/login>

Beware of condensation

Condensation could occur if the unit is moved from a cold place to a warm place, it is used immediately after a cold room has been heated or it is otherwise exposed to a sudden temperature change. To prevent this, or if this occurs, let the unit sit for one or two hours at the new room temperature before using it.

Cleaning the unit

Use a dry soft cloth to wipe the unit clean. Do not wipe with chemical cleaning cloths, thinner, alcohol or other chemical agents. Doing so could damage the surface or cause discoloration.

Notes about power supplies

- Insert the included power cord all the way into the AC IN connector.
- Do not connect a power supply other than one that is AC100V - 240V (50/60Hz).
- Hold the power cord by its plug when connecting or disconnecting it.

About TASCAM customer support service

TASCAM products are supported and warranted only in their country/region of purchase.

To receive support after purchase, on the TASCAM Distributors list page of the TEAC Global Site (<https://teac-global.com/>), search for the local company or representative for the region where you purchased the product and contact that organization. When making inquiries, the address (URL) of the shop or web shop where it was purchased and the purchase date are required. Moreover, the warranty card and proof of purchase might also be necessary.

SD cards and USB flash drives

This unit can use SD cards and USB flash drives for playback.

A list of SD cards and USB flash drives that have been confirmed for use with this unit can be found on the TEAC Global Site (<https://tascam.jp/int/product/bd-mp1mkii/docs>). Check the page for this product. You can also contact TASCAM customer support service.

Precautions for use

SD cards and USB flash drives are delicate media.

In order to avoid damaging SD cards and USB flash drives, please take the following precautions when handling them.

- Do not leave them in extremely hot or cold places.
- Do not leave them in extremely humid places.
- Do not let them get wet.
- Do not put things on top of them or twist them.
- Do not hit them.
- Do not remove or insert them during playback, data transmission or other access.
- When transporting them, put them into cases, for example.

Handling discs

- Load discs with their recorded sides down.
- Load discs when the disc tray is completely open.
- Align discs with the tray guide and place them so they are level.
- Do not touch the recorded (unlabeled) side. Fingerprints, oils and other substances can cause errors during playback.
- If fingerprints or dust adhere to the recorded side of a disc, wipe it gently with a soft dry cloth from the center towards the outside edge.
- Dirt on discs can lower video and sound quality, so clean them and always store them in a clean state.
- Do not use any record spray, anti-static solutions, benzene, paint thinner or other chemical agents to clean discs as they could damage the delicate playing surface. It may cause discs to become unplayable.
- Do not apply labels or other materials to discs. Do not use discs that have glue or sticky residue from having had tape, stickers or other materials applied to their surface. Such discs could become stuck in the unit or cause it to malfunction.
- Never use commercially-available disc stabilizers. Using stabilizers with this player could prevent playback or damage the unit.
- Do not use cracked discs.
- Do not use discs that are irregularly shaped, including discs shaped like hearts, business cards and octagons because using such discs could cause the unit to malfunction.

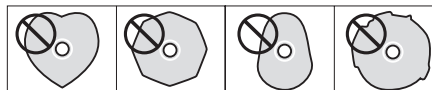

- Copy Control CDs have been sold by several record companies in an attempt to protect their copyrights. Since some of these discs do not comply with the CD specifications, they may not be playable on the unit.

ATTENTION

- Only load one disc at a time. Loading two or more discs at the same time could cause malfunction and damage the discs.
- Do not push the disc tray in when the power is in standby. Doing so could cause malfunction.

NOTE

If a disc that cannot be played back or a disc that is upside down is loaded in the unit, "UNK DISC" will appear on the display.

Names and functions of parts

Front panel

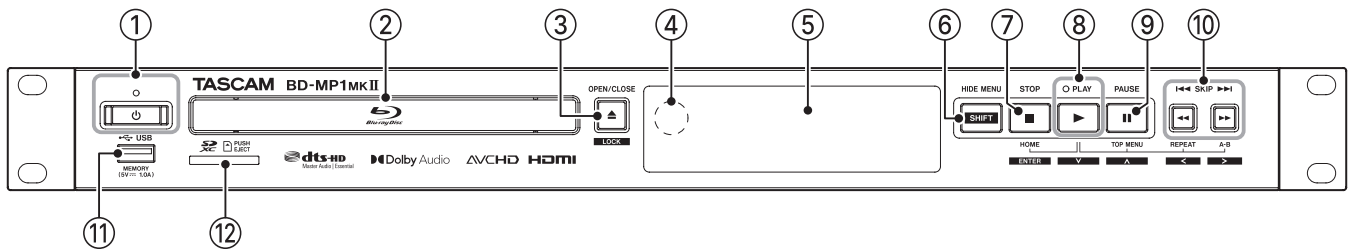

① **⏻ button and indicator**

Use this to turn the unit on and put it into standby. The indicator lights red when the power is in standby and green when on.

⚠ CAUTION

Before turning the unit on, lower the volumes of connected equipment to their minimum levels. Failure to do so could result in a sudden loud noise that could harm hearing, for example.

⚠ ATTENTION

Do not turn the power on/off when the unit is playing any media or reading data from an SD card or USB flash drive. Doing so could make the unit stop operating properly and cause data on the SD card or USB flash drive to be damaged.

② **Disc tray**

Press the OPEN/CLOSE [LOCK] button to open the disc tray and load/remove a disc. To close the disc tray, press the OPEN/CLOSE [LOCK] button.

③ **OPEN/CLOSE [LOCK] (▲) button**

Use to open and close the disc tray usually. Press while pressing the HIDE MENU [SHIFT] button to enable the front panel lock function. Do this again to disable the lock function.

④ **Remote control signal receiver**

Signals from remote controls are received here. When operating the remote control, point it toward this receiver.

⑤ **Display**

This shows various types of information.

⑥ **HIDE MENU [SHIFT] button**

Press this button to turn on the HIDE MENU function, which stops display of the HOME screen (the screen will remain black). When the HIDE MENU function is on, an * will be shown at the right end of the bottom line on the display, and characters and icons for playback, searching and skipping, for example will not be shown on the monitor. Press this again to turn off the function.

In addition, while pressing this button, press the ③ or ⑦-⑩ buttons to use the functions shown in the white rectangles with black characters (shift mode).

Button combination	Button press	Behavior
SHIFT	▲	Simultaneous press Changes the LOCK setting.
SHIFT	■	Simultaneous press Confirms or selects menu items.
SHIFT	▶	Simultaneous press ∨ (down)
SHIFT	⏸	Simultaneous press ∧ (up)
SHIFT	◀◀	Simultaneous press < (left)
SHIFT	▶▶	Simultaneous press > (right)

⑦ **STOP [ENTER] (HOME) (■) button**

Press this when a video file is being played, paused or searched to stop the current operation, stop the unit and close the video.

Pressing this when a disc is stopped will return to the HOME screen, and pressing it when a file is stopped will return to the media screen.

When an audio file is being played, paused or searched, press to stop playback or searching.

When the HOME screen or a Settings screen is open, press this at the same time as the HIDE MENU [SHIFT] button to enable shift mode and use this as the ENTER button.

⑧ **PLAY [∨] (▶) button/indicator**

Press when stopped or in playback standby to start playback. The indicator lights green during playback and is unlit at all other times.

When the HOME screen or a Settings screen is open, press this at the same time as the HIDE MENU [SHIFT] button to enable shift mode and use this as the move cursor down (∨) button. While pressing this button, press a button shown connected to it (⑦, ⑨ or ⑩) to use its special function.

Button combination	Button press	Behavior
▶	■	Simultaneous press Displays the HOME screen.
▶	⏸	Simultaneous press Displays the top menu/title menu of the disc.
▶	◀◀	Simultaneous press Selects repeat modes.
▶	▶▶	Simultaneous press Plays back a defined section between point A and B repeatedly.

⑨ **PAUSE [∧] (⏸) (TOP MENU) button**

Press when playing back to pause playback. When the HOME screen or a Settings screen is open, press this at the same time as the HIDE MENU [SHIFT] button to enable shift mode and use this as the move cursor up (∧) button.

⑩ **SKIP ◀◀/▶▶ [◀/▶] (◀◀/▶▶) (REPEAT/A-B) buttons**

Press when playing back or paused to skip to the previous or next chapter or file. (Playback will start after skipping.) Press and hold when playing back or paused to search backward/forward. The search speed changes (among 5 speeds) each time the button is pressed and held. (To resume playing or to pause when searching, press the PLAY [∨] (▶) or PAUSE [∧] (⏸) button.)

When the HOME screen or a Settings screen is open, press this at the same time as the HIDE MENU [SHIFT] button to enable shift mode and use these as move cursor left/right (</>) buttons.

⑪ USB port

Connect/disconnect USB flash drives here. Audio, video and other files can be played back from a connected USB flash drive. Moreover, this can be used to load update files for firmware updates.

⑫ SD card slot

Insert an SD card in this slot. Audio, video and other files can be played back from a connected SD card.

Rear panel

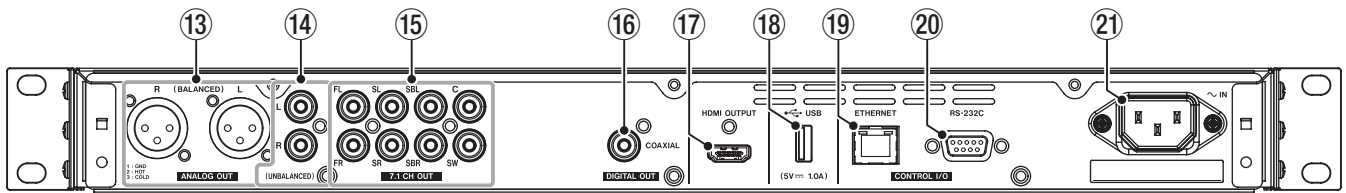

⑬ ANALOG OUT (BALANCED) L/R jacks

These are balanced XLR analog output jacks. These transmit balanced 7.1CH OUT FL/FR audio signals to external speakers and amplifiers, for example. Use XLR cables for connection.

NOTE

If you want to use downmixed audio when the selected speaker settings channel configuration is not 2.x, use digital signals from the DIGITAL OUT (COAXIAL) connector.

⑭ ANALOG OUT (UNBALANCED) L/R jacks

These are unbalanced RCA analog output jacks. These transmit the same audio signals as output from the 7.1CH OUT FL/FR connectors to external speakers and amplifiers, for example. Use RCA cables for connection.

NOTE

If you want to use downmixed audio when the selected speaker settings channel configuration is not 2.x, use digital signals from the DIGITAL OUT (COAXIAL) connector.

⑮ 7.1CH OUT (unbalanced) connectors

These are 7.1 unbalanced RCA analog output jacks. These transmit 8 channels of audio signals to a 7.1 surround system. Use RCA cables for connection.

⑯ DIGITAL OUT (COAXIAL) connector

This is a coaxial digital audio output connector. This transmits digital audio signals to a television. Use a coaxial cable (75Ω) for connection. The maximum channel count for this connector is 5.1.

⑰ HDMI OUT port

Audio/video signals are transmitted from the HDMI port. Use an HDMI cable for connection.

NOTE

Audio can be output from the ANALOG OUT jacks, the 7.1CH OUT jacks, the HDMI OUT connector and the DIGITAL OUT (COAXIAL) at the same time.

⑱ USB port

Connect/disconnect USB flash drives here. Audio, video and other files can be played back from a connected USB flash drive. Moreover, this can be used to load update files for firmware updates.

⑲ Ethernet connector

This is an Ethernet port. Use to connect this unit to a network and to control it from a computer. Moreover, BD-Live contents can also be accessed with an Internet connection. Use an STP cable that is category 5e or higher for connection.

⑳ RS-232C connector

This is a 9-pin D-sub RS-232C control input/output connector. A computer can be used to control this unit by connecting to it with an RS-232C cable.

㉑ AC IN connector

Connect the included power cord here.

Wireless remote control (TASCAM RC-BDMP1MKII)

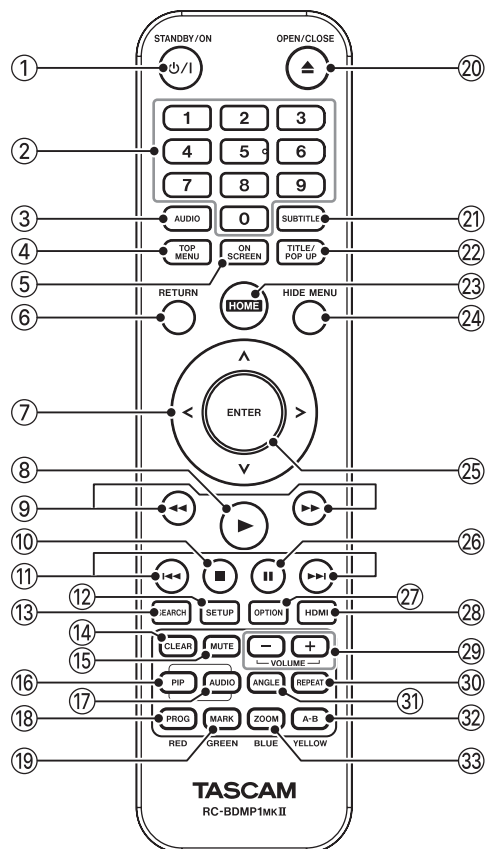

① **⏻/⏻ (STANDBY/ON) button**

This has the same function as the **⏻** button on the main unit.

⚠ CAUTION

Before turning the unit on, lower the volumes of connected equipment to their minimum levels. Failure to do so could result in a sudden loud noise that could harm hearing, for example.

② **Number (0–9) buttons**

The number buttons can be used during media playback to designate and select chapter and audio track numbers (except when options or submenus are shown on the screen). (see “Jumping to a specific playback time, scene or track” on page 30)

③ **AUDIO button**

Press during video disc playback to show the current audio settings at the top left of the monitor screen.

Press this button repeatedly to show the audio settings that can be used and to switch sound sources.

The audio settings shown depend on the settings supported by the video disc.

For example, stereo, mono, left channel and right channel can be selected for DVDs, and DTS-HD MA (master audio) or Dolby Digital can be selected in various languages for Blu-ray discs.

④ **TOP MENU button**

Press during playback of a video disc to show the top menu screen.

Use the **</>/^/∨** cursor buttons to move in menus, and use the **ENTER** button to confirm selection.

⑤ **ON SCREEN button**

Press during video disc playback to show an information bar that can be used to check the current status at the top of the monitor screen.

⑥ **RETURN button**

Press when using the HOME screen to return to the previous menu. Press repeatedly to return to the top menu.

⑦ **Cursor buttons </>/^/∨**

Press when the HOME screen is open to move between setting items.

Moving in menus is also possible on video file top menu and title menu screens as well as option menu screens during playback.

⑧ **▶ button**

This has the same function as the **PLAY [∨] (▶)** button on the main unit.

⑨ **◀/▶ buttons**

Press when playing back or paused to search backward/forward.

- When searching backward/forward in a video file, press the **PAUSE (⏸)** button to pause playback. In this state, press the **▶▶** button to resume playback, or press the **◀◀** button to resume backward searching.

- When searching backward/forward in an audio file, press the **PAUSE (⏸)** button to pause playback. Press it again to resume searching backward/forward.

⑩ **■ button**

This has the same function as the **STOP (■)** button on the main unit.

⑪ **◀◀/▶▶ buttons**

Press when playing back or paused to skip to the previous or next chapter or file. (Playback will start after skipping.) In video files, this will move to the previous or next chapter. In audio files, this will move to the previous or next file.

⑫ **SETUP button**

Press when using the HOME screen, playing back, paused or searching backward/forward to open the Settings screens. Press again to return to the original screen.

NOTE

When the HIDE MENU function is on, pressing this button will not open the Settings screens.

⑬ **SEARCH button**

Press when playing back or paused to designate a specific playback time within the current medium.

Press this button to open an information bar at top of the monitor screen. The cursor will appear for 20 seconds in the time display area (upper right) of the information bar. Press the **ENTER** button while the cursor appears and use the number buttons to input any playback time. To move among hours, minutes and seconds, use the **</>** cursor buttons while the cursor appears.

⑭ **CLEAR button**

This clears the value in the field being input. In the bookmark list, this deletes the selected bookmark.

⑮ **MUTE button**

This mutes the volume of the main unit. (An icon appears at the top of the monitor.) Press this again to unmute.

⑯ **PIP button**

This turns the picture-in-picture function on/off. This function can only be used with discs that support it.

⑰ **AUDIO button (2nd)***

This selects the audio language used with the picture-in-picture function. This function can only be used with discs that support it.

* This is different from the ③ AUDIO button function.

⑱ **PROG/RED button**

This opens the program page where tracks can be selected for playback in a specific order.

⑲ **MARK/GREEN button**

During video file playback, press this button to add a bookmark at any point. (Up to 12 can be added.)

⑳ **▲ OPEN/CLOSE button**

This has the same function as the OPEN/ CLOSE [LOCK] button on the main unit.

㉑ **SUBTITLE button**

Press during video file playback to change the subtitle display style.

The settings that can be used depend on the subtitle languages supported by the video.

㉒ **TITLE/POP UP button**

When a media file is playing or paused, press to show the title menu.

Use the </>/^/∨ cursor buttons to move in menus, and use the ENTER button to confirm selection.

㉓ **HOME button**

Press this button to stop the current operation and return to the HOME screen.

㉔ **HIDE MENU button**

This has the same function as the HIDE/MENU [SHIFT] button on the main unit.

㉕ **ENTER button**

This functions as the execute button on the HOME screen and every menu screen.

㉖ **II button**

This has the same function as the PAUSE [∧] (II) (TOP MENU) button on the main unit.

㉗ **OPTION button**

When playing back or paused, press to open the Option Menu screen.

Use the </>/^/∨ cursor buttons to move in menus, and use the ENTER button to confirm selection.

㉘ **HDMI button**

Press this button repeatedly to cycle through the following screen resolutions.

480i/576i, 480p/576p, 720p, 1080i, 1080p

㉙ **-/+ (VOLUME) buttons**

Press when playing back or paused to adjust the audio volume.

㉚ **REPEAT button**

Press when playing back or paused to enable repeat playback mode for the selected chapter, title or track. An icon will appear at the top of the monitor. Press this button repeatedly to enable selection of repeat playback conditions.

(see "Jumping to a specific playback time, scene or track" on page 30)

㉛ **ANGLE button**

Press when a video file that has been recorded with multiple angles is playing or paused to show the currently selected angle. An icon will appear at the top of the monitor. Press this button repeatedly to enable selection of recorded angles.

㉜ **A-B/YELLOW button**

Press the A-B button during disc playback to repeat playback of part of a scene or track.

㉝ **ZOOM/BLUE button**

Press when a selected image is shown to zoom in/out. (The size being displayed currently is shown at the top of the monitor.)

Press this button repeatedly to change the zoom to the following sizes.

(No zoom when no indicator is shown on the monitor.)

Reduction (shown on monitor): 1/4, 1/3, 1/2

Magnification (shown on monitor): 2x, 3x, 4x

HOME screen

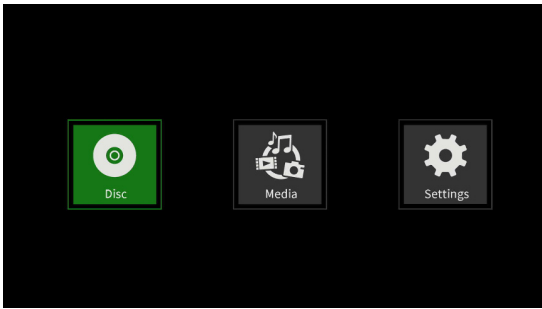

Select, play and check media files, set up the unit and conduct other functions on the HOME screen.

To move between menus, confirm settings and execute items, use the shift* functions of buttons on the unit or use the cursor and ENTER buttons on the remote control.

(These explanations will primarily use remote control operations.)

* To move the cursor, confirm settings and execute items using the unit, press the HIDE/MENU [SHIFT] button and the button with that function (shown below the button in a white rectangle with black characters) at the same time.

Disc

This plays the disc loaded in the disc tray of the unit.

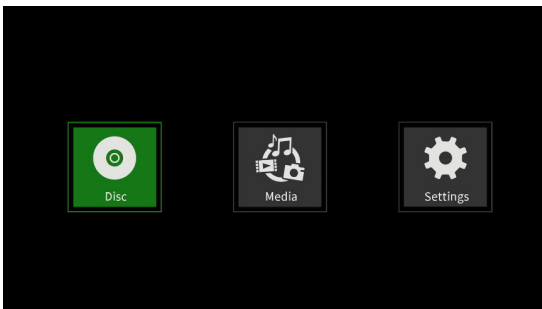

To play a disc, while the Disc icon is selected, press the ► button.

Media

This enables selection of media (items) loaded in the unit.

Basic remote control functions

- To exit a folder or subfolder, press the < cursor button repeatedly to return to the starting screen.
- Press the HOME button to return to the HOME screen.

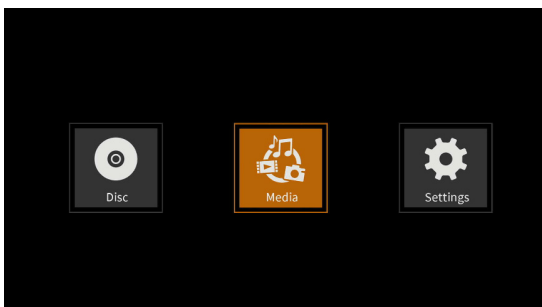

While the Media icon is selected, press the ENTER button to show the various media loaded in the unit.

NOTE

- Usually the icons are shown in the order that the media were loaded.
- After the power is turned on, the various icons are shown in the order that the unit recognized the media. (The images shown on these pages are examples after the power was turned on.)
- BDMV icon: Blu-ray disc
The disc loaded in the disc tray is shown as follows.

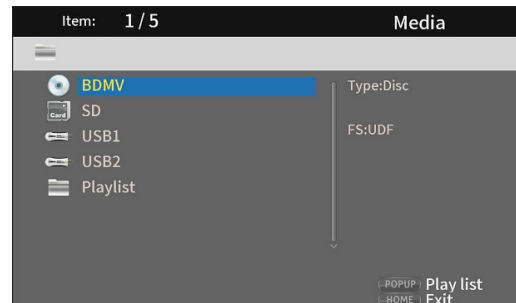

- DVD Video icon: DVD disc
The disc loaded in the disc tray is shown as follows.

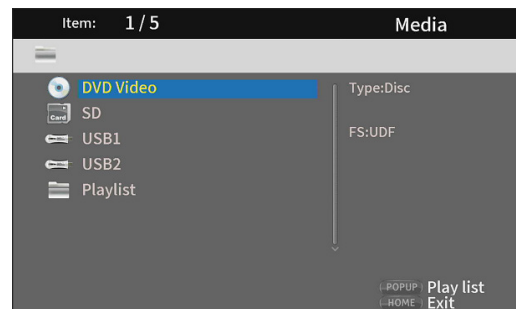

- CDDA icon: Compact disc (CD)
The disc loaded in the disc tray is shown as follows.

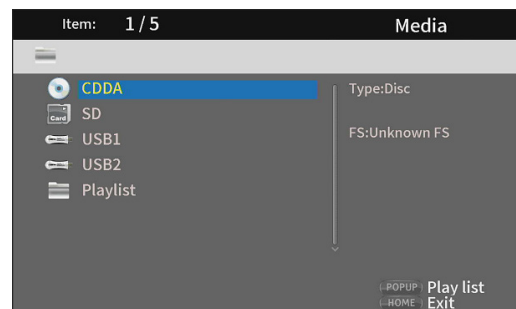

Select the BDMV or CDDA icon and press the ENTER button to start playback of the media.

- SD icon: SD card
- USB1/2* icon: USB flash drive
Flash drives loaded in the unit are shown as follows.

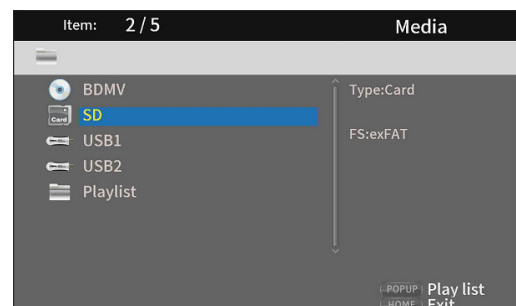

* The USB numbers show which port the USB flash drive is connected to. USB1 is connected to the front panel USB port and USB2 is connected to the rear panel USB port.

Playing files on SD cards and USB flash drives

- Use the ∇/\wedge cursor buttons to select an SD card or USB flash drive and press the ENTER button to show individual folders as below. (The same method is used to show the content of folders on both SD cards and USB flash drives.)

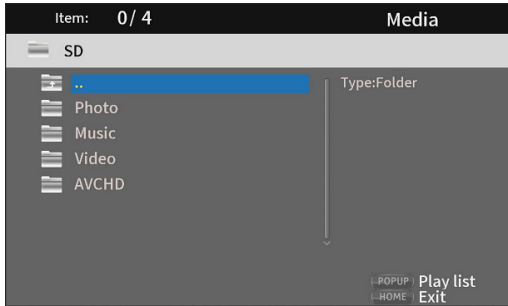

- ⊞.. : Top folder
- Photo : Photo folder
- Music : Audio folder
- Video : Video folder
- AVCHD : High-quality video folder

- Use the ∇/\wedge cursor buttons to select a folder and press the ENTER button to show the files inside the folder. (Example: Music folder open)
Files are shown in the order of directory entry (creation).

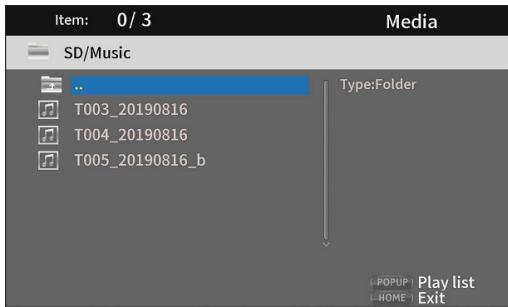

- Use the ∇/\wedge cursor buttons to select a file and press the \blacktriangleright button to start playback. When a file is selected, the following information appears on the right side of the monitor.

- Thumbnails of image files
- Various information for audio and video files

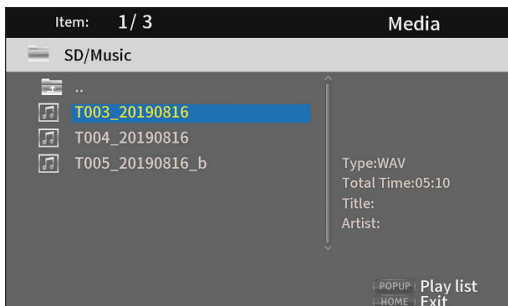

When a file is selected, press the \blacktriangleright cursor button to add a check mark before the file name, selecting it.

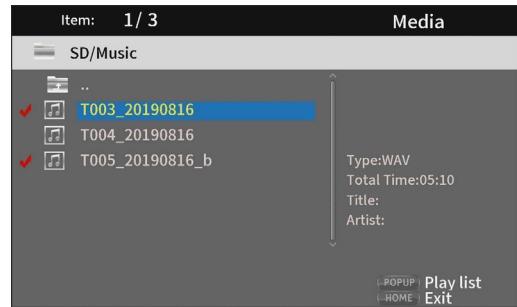

- In this state, press the ENTER button to play the selected files in order. After playback completes, the screen above will reopen.
- To remove a check mark from a file, select the file again and press the \blacktriangleright cursor button.
- Playlist icon
By using a playlist, files can be played back in the order selected from the media (items).

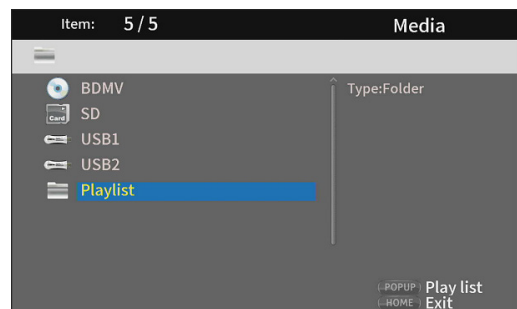

See "Playing USB flash drive/SD cards playlists" on page 31.

Settings

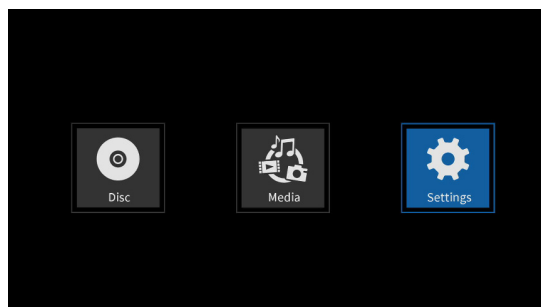

On the Settings screens, which include the General Settings, Display Settings, Audio Settings and System Information screens, settings can be made and information checked, for example.

While the Settings icon is selected, press the ENTER button to show icons for the various settings.

To move between menus, confirm settings and execute items, use the shift* functions of buttons on the unit or use the cursor and ENTER buttons on the remote control. (These explanations will primarily use remote control operations.)

* To move the cursor, confirm settings and execute items using the unit, press the HIDE/MENU [SHIFT] button and the button with that function (shown below the button in a white rectangle with black characters) at the same time.

Basic remote control functions

- To exit a folder or subfolder, press the < cursor button repeatedly to return to the starting screen.
- Press the HOME button to return to the HOME screen.
- Press the RETURN button even during an operation to return to the previous screen.
- In the list of settings below, the underlined setting items are the defaults.
- Unless specifically noted, items set on Setting screens are retained even when the power is turned off.

General Settings

System

Function	Options	Explanation
Screen Saver	On, <u>Off</u>	Turn the screen saver on/off. If "On" is selected, the following functions become enabled when nothing is playing back or when playback is stopped or paused. <ul style="list-style-type: none"> ● A screensaver will appear after about 3 minutes without operation. ● The unit will automatically turn off after about 10 minutes without operation.
Remote control code	<u>RC-BDMP1MKII</u> , RC-BDMP1	In addition to the included remote control, TASCAM RC-BDMP1 remote controls (sold separately) for the BD-MP1 can also be used. <ul style="list-style-type: none"> ● To change the setting, the remote control to be used after the change is necessary. RC-BDMP1MKII Select this to use an RC-BDMP1MKII. RC-BDMP1 Select this to use an RC-BDMP1 (sold separately). NOTE If a remote control that is different from the current settings is selected and the ENTER button is pressed, the remote control settings screen will open. Operate the selected remote control to select OK and press the ENTER button to switch the remote control code. To cancel the change, operate the selected remote control to select "Cancel" and press the ENTER button, or wait 15 seconds without doing anything.
HDMI CEC	On, <u>Off</u>	When an HDMI cable is used to connect a device such as this unit that supports HDMI CEC to a TV that supports HDMI CEC, this function allows the remote control to link operation of both of them. (When off, only the unit will respond to the remote control.)
Disc Auto Upgrade	On, <u>Off</u>	If an upgrade disc is loaded into this unit, upgrading will occur automatically.
Load Default	More...	This function restores the various settings stored in the backup memory of the unit to their factory default values.

Function	Options	Explanation
Upgrade	Disc, USB Storage	Use to upgrade the unit firmware. (Selection of upgrade media is possible.)
Easy Setup	More...	The following settings can be made easily using a setup wizard: <ul style="list-style-type: none"> Use the General Settings items to make more detailed settings, including language, monitor resolution and monitor aspect ratio.
Copyrights	More...	This shows the GNU General Public License.

Language

Function	Options	Explanation
OSD	English, Japanese	Set the language used for unit function and information screens to English or Japanese.
Disc menus*	Various languages, More...	Set the language used for option menus during playback.
Audio*	Various languages, More...	Set the language used to show during playback.
Subtitles*	Various languages, More..., Off	Set the language used to show subtitles during playback or turn subtitles off.

* These functions only work with content that supports them.

Playback

Function	Options	Explanation
Disc Auto Playback	On (Repeat On), On (Repeat Off), Off	<p>Set the automatic playback (power on play) and repeat playback functions.</p> <ul style="list-style-type: none"> When the repeat function is used, playback will start automatically if the disc to be played is loaded in the disc tray and the power is turned on, as well as if a disc is changed and the disc tray is closed. With the repeat function, after a disc is played completely, playback will repeat continuously from the beginning. <ul style="list-style-type: none"> On (Repeat On) Both automatic and repeat playback functions are enabled. On (Repeat Off) The repeat playback function is off, but the automatic playback function is enabled. Off Both automatic and repeat playback functions are disabled. <p>NOTE</p> <ul style="list-style-type: none"> This function can only be used with discs that support it. (See "Automatic playback (power-on-play) overview" on page 28 for details.) When the repeat function is enabled, playback will start automatically when a disc is loaded. For this reason, be careful during the following operations. <ul style="list-style-type: none"> Making settings on the HOME screen Playing files on an SD card/USB flash drive Automatic playback is not supported for SD cards or USB flash drives.
Closed Captions	On, Off	Set whether or not the function to subtitle video disc audio is enabled.
Angle Mark	On, Off	Set whether or not an icon is shown when angle operations are available during video disc playback.
PIP Mark	On, Off	Set whether or not an icon is shown when picture-in-picture functions are available during video disc playback.
Secondary Audio Mark	On, Off	Set whether or not the secondary audio icon is shown or not.

Last Memory	On, Off	<p>Set whether or not the unit stores the last playback positions of discs in its internal memory. When this function is on, playback will start from the stored position when a disc is played again.</p> <p>NOTE</p> <ul style="list-style-type: none"> • These functions only work with content that support them. • Pressing the HOME button during playback will not save the playback position. • This unit can save positions for five discs maximum. When the total number of discs would exceed five, the record for the disc played least recently will be replaced by a record for the most recent disc.
-------------	---------	---

Security

Function	Options	Explanation
Change Password	More...	<p>A password can be set for the unit. The password is a 4-digit number.</p> <ul style="list-style-type: none"> • The default password is "0000".
Parental Control	More...	<p>Set the age rating restriction for discs. A password must be input to change this.</p> <ul style="list-style-type: none"> • The default setting is "Off".
Country Code	More...	<p>Set the country to use for Parental Control. A password must be input to change this.</p>

Network

Function	Options	Explanation
Internet Connection	Enable, Disable	Enable or disable Internet connection for the unit.
Interface	Ethernet, Wireless	<p>Set the method of Internet access for the unit to "Ethernet" or "Wireless".*</p> <p>NOTE</p> <p>Operation is not guaranteed in wireless mode.</p> <p>When using "Wireless", after responding "Yes", select from the following connection methods.</p> <p>Scan</p> <p>The unit will search for access points, allowing selection of a network.</p> <p>Manual</p> <p>An SSID can be set manually to connect.</p> <p>Auto</p> <p>Connection is possible using Wi-Fi Protected Setup (WPS) standards.</p>
Information	More...	<p>The following information related to the Internet connection is shown:</p> <p>interface, address type, IP address, subnet mask, gateway, DNS1 and DNS2.</p>
Connection Test	More...	This tests the network connection.
IP Setting	Auto, Manual	<p>Select how the unit's IP address is set.</p> <p>Auto</p> <p>Automatically acquire the IP address from a DHCP server.</p> <p>Manual</p> <p>Manually input the interface, address type, IP address, subnet mask, gateway, DNS1 and DNS2 numbers.</p>

Function	Options	Explanation
Wireless Setting	More...	Use this to make wireless connection settings.* Scan The unit will search for access points, allowing selection of a network. Manual An SSID can be set manually to connect. Auto Connection is possible using Wi-Fi Protected Setup (WPS) standards.
BD-Live BUDA	BUDA Information, BUDA Setup	Set the storage location used to save BD-Live contents. BUDA Information This shows the amount of open space in the storage location used to save content. Press the ENTER button to show the "Fmt buda" button, and press the ENTER button again. This creates a BUDA folder in the selected storage location. BUDA Setup The storage location used by BUDA can be set to an external device or the internal storage. External : A USB flash drive connected to the unit will be used.** Onboard : The internal storage of the device will be used.
BD-LIVE Connection	Permitted, Partially Permitted, Prohibited	Select the access level for BD-Live contents on the Internet. Permitted All contents can be accessed. Partially Permitted Specific contents can be accessed. Prohibited BD-Live contents will be blocked.
Proxy Settings	Disable, Enable	Set whether or not to connect this unit to the Internet through a proxy server. Disable Do not use a proxy server. Enable A proxy host and proxy port can be set.

* "Wireless" connection can only be used if a USB-wireless LAN adapter has been connected to the unit.
A USB-wireless LAN adapter is not included with this unit. Wireless LAN adapters can be used, but operation is not guaranteed because acquisition of applicable products is difficult.

** If USB flash drives have been connected to both the front and back USB ports, the one first recognized by the unit will be used for external memory.

Display Settings

TV

Function	Options	Explanation
TV Screen	16:9 Full, 16:9 Normal, 4:3 Pan & Scan, 4:3 Letterbox	Use to set the display aspect ratio. <ul style="list-style-type: none"> ● 16:9 Full: Always make the aspect ratio 16:9. 4:3 video will also be made 16:9. ● 16:9 Normal: Usually make the aspect ratio 16:9. 4:3 video will be shown with black bands on the left and right sides. ● 4:3 Pan & Scan: Always make the aspect ratio 4:3. 16:9 video will also be made 4:3. ● 4:3 Letterbox: Usually make the aspect ratio 4:3. 16:9 video will be shown with black bands on the top and bottom.
Resolution	Auto, 480i/576i, 480p/576p, 720p, 1080i, 1080p	Use to set the image resolution. <ul style="list-style-type: none"> ● If Auto is selected, this unit will detect the optimal resolution for the monitor or TV. In this case, a message confirming the saving of the selection will appear. Select "OK" as necessary. ● When a setting value is changed, a confirmation to approve saving will appear. Press OK to retain the setting.
TV System	NTSC, PAL, Multi	Select the broadcast format* of the device connected to the unit.

Color Space	<u>RGB</u> , YCbCr, YCbCr422, Full RGB	Select the HDMI output color space.
HDMI Deep Color	30 bits, 36 bits, 48 bits, <u>Off</u>	Select the HDMI output deep color mode.**
HDMI 1080P 24Hz	On, <u>Off</u>	Turn frame rate conversion on/off for 1080P Blu-ray discs that play back at 24 Hz.
HDMI 3D	<u>Auto</u> , Off	When Auto is selected, the 3D signal will automatically be output when 3D video is played. When Off is selected, 3D signals will not be output.

* When in a region that supports both NTSC and PAL, select "Multi".

** For this function to work properly, the TV or monitor must support HDMI version 1.3 or later.

Video Process

Function	Options	Explanation
Video Adjustments	More...	Adjust the brightness, contrast, hue and saturation output from this unit to the TV or monitor. Brightness, Contrast, Hue, Saturation
Sharpness	High, Normal, <u>Low</u>	Set the sharpness to High/Normal/Low for images output from this unit to the TV or monitor.

Closed Captions

Function	Options	Explanation
CC Attributes	<u>Auto</u> , Custom	Auto Use default attributes for subtitle fonts and windows, including their size, color and opacity. Custom Enable adjustment of subtitle fonts and windows, including their size, color and opacity.
Font color	Default, <u>White</u> , Black, Red, Green, Blue, Yellow, Magenta, Cyan	The color of subtitle fonts can be adjusted.
Font size	Default, <u>Standard</u> , Small, Large	The size of subtitle fonts can be adjusted.
Font style	<u>Default</u> , Monospaced with serifs, Proportionally spaced with serifs, Monospaced without serifs, Proportionally spaced without serifs	The style of subtitle fonts can be adjusted.
Font opacity	<u>Solid</u> , Translucent, Transparent	The opacity of subtitle fonts can be adjusted. Solid Translucent Transparent
Font edge	Default, <u>None</u> , Raised, Depressed Uniform, Left drop shadow, Right drop shadow	An edge effect can be added to subtitle fonts. Raised Depressed Uniform Left drop shadow Right drop shadow
Font edge color	<u>White</u> , Black, Red, Green, Blue, Yellow, Magenta, Cyan	The edges of subtitle fonts can have a color added.
Background color	Default, White, <u>Black</u> , Red, Green, Blue, Yellow, Magenta, Cyan	The background color of subtitle fonts can be changed.
Background opacity	<u>Solid</u> , Translucent, Transparent	The opacity of the background of subtitle fonts can be changed. Solid Translucent Transparent
Window color	Default, White, Black, <u>Red</u> , Green, Blue, Yellow, Magenta, Cyan	The color of the subtitle window can be changed.
Window opacity	<u>Solid</u> , Translucent, Transparent	The opacity of the subtitle window can be changed. Solid Translucent Transparent

Audio Settings

Audio Output

Function	Options	Explanation
S/PDIF	Bitstream, <u>PCM</u> , Off	This selects the digital audio signal format. * <ul style="list-style-type: none"> When set to Bitstream, a maximum of 6 channels (5.1) of digital audio can be output. Dolby TrueHD and other 7.1ch formats are not supported. When set to PCM, the 2 channels of audio specified in the S/PDIF Output Configuration settings will be output.
HDMI	<u>Bitstream</u> , PCM, Off	This selects the HDMI audio format. <ul style="list-style-type: none"> When set to Bitstream, audio will be output without decoding. Dolby Atmos and other formats with more than 7.1 channels can be output. When set to PCM, Dolby TrueHD and other formats with up to 7.1 channels can be output.
FS Setting	48 kHz, 96 kHz, 192 kHz	The sampling frequency can be selected.** <ul style="list-style-type: none"> This is not applied to HDMI output.
Volume Control	<u>Enable</u> , Disable	Volume up/down operations can be enabled or disabled.
Dolby DRC	Off, On, <u>Auto</u>	Set the dynamic range to Off, On or Auto.

* Select Bitstream when using for surround sound connected to an AV amplifier, for example. In order to use bitstream, the connected device must support it.

** This selects the downsampling frequency used for signal processing inside the unit during audio playback. If an audio signal is played that has a sampling frequency higher than the selected value, it will be converted to the set sampling frequency. PCM signals output from the DIGITAL OUT connector will also be downsampled to the set value.

Speaker Settings

Function	Options	Explanation									
Configuration	2.x, 3.x, 4.x, 5.x, 6.x, <u>7.x</u>	The channel configuration can be selected. The speaker size can be set, and the trim and delay can be adjusted for each channel. The trim can be adjusted in a range from -10 dB to +10 dB in 0.5dB increments. ** The delay can be adjusted in a range from 0 cm to 1000 cm in 5cm increments. The delay time is 29μsec/cm. <table border="1" style="width: 100%; border-collapse: collapse;"> <thead> <tr> <th>Configuration</th> <th>Subwoofer selection</th> </tr> </thead> <tbody> <tr> <td>2.x: Lt/Rt*, Stereo</td> <td rowspan="7" style="text-align: center; vertical-align: middle;">None, Single</td> </tr> <tr> <td>3.x: LCR</td> </tr> <tr> <td>4.x: LRLsRs</td> </tr> <tr> <td>5.x: -</td> </tr> <tr> <td>6.x: -</td> </tr> <tr> <td>7.x: C+LR+LsRs+LsrRsr</td> </tr> </tbody> </table>	Configuration	Subwoofer selection	2.x: Lt/Rt*, Stereo	None, Single	3.x: LCR	4.x: LRLsRs	5.x: -	6.x: -	7.x: C+LR+LsRs+LsrRsr
Configuration	Subwoofer selection										
2.x: Lt/Rt*, Stereo	None, Single										
3.x: LCR											
4.x: LRLsRs											
5.x: -											
6.x: -											
7.x: C+LR+LsRs+LsrRsr											
Test Tone		More...	The speaker size can be set, and the trim and delay can be adjusted while outputting a test tone from the speaker. **								

* Lt/Rt is a two-channel downmix output that supports Dolby surround. When played on an ordinary stereo system, the L and R channel balance could be degraded. If this occurs, select Stereo.

** Trim adjustment overview

Digital full scale (-10dB) is shown as "0" to make adjustment of surround channel speaker volume differences easier.

If trim adjustment is unnecessary, use the default setting (+10).

- When the channel configuration is not 2.x, FL/FR audio signals are output from the ANALOG OUT jacks.

S/PDIF Output Configuration

Function	Options	Explanation
Configuration	FL/FR, SL/SR, C/SW, SBL/SBR, L/R (-10dBFS)*	The selection items are the same signals that are output from the analog outputs on the back of the unit. The selected analog outputs are output from the digital audio output (COAXIAL) connector. <ul style="list-style-type: none"> This setting applies when using PCM. The S/PDIF setting has no effect when using Bitstream.

* The maximum audio level will become -10 dBFS only for L/R

System Information

Use this to check the model name with region code, the MAC address and the firmware revision of the unit.

Model : BD-MP1MKII(XX)
MAC address : xx-xx-xx-xx-xx-xx
Revision : xx.xx

Making connections

This is an example of connections with the unit.

Precautions before making connections

- Carefully read the operation manuals of the devices to be connected and then connect them correctly.
- Before making connections, turn this unit and all equipment to be connected off (standby).
- Install all connected devices, including this unit, so that they are powered from the same line. When using a power strip or similar device, be sure to use one that has high current capacity (thick cable) in order to minimize fluctuations in power voltage. Moreover, do not bundle or wrap power cords.
- Connect cable types correctly. (Be careful not to insert cables into the wrong connectors or with the wrong orientation.)
- This unit has been designed with the assumption that it will be used connected by HDMI to a TV or monitor. When using it, please connect it by HDMI to a TV or monitor.

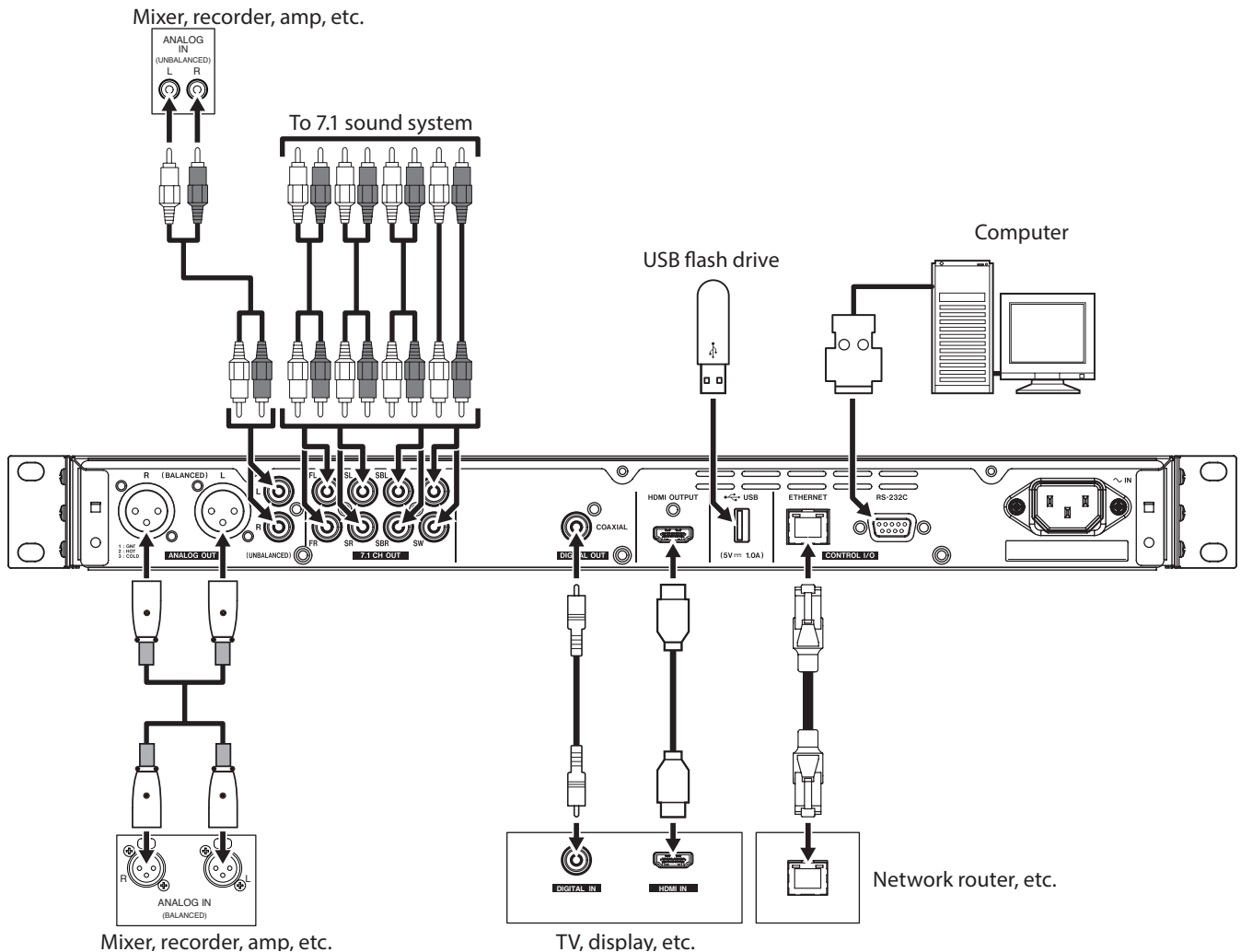

Installing rackmount ears

The included rackmount ears must first be attached before mounting this unit in a rack.

- Refer to the illustration below when attaching them.

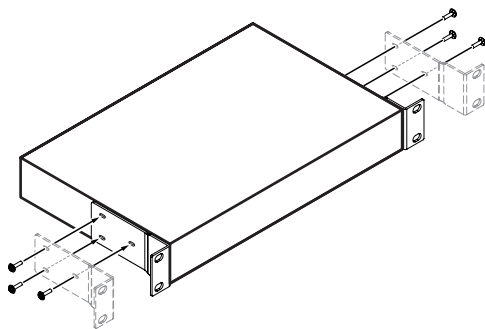

NOTE

- A Phillips screwdriver is necessary for attachment.
- The attachment holes in the included rackmount ears are elongated, allowing adjustment so that the unit does not stick out of the rack when attached.

Display

Normal state

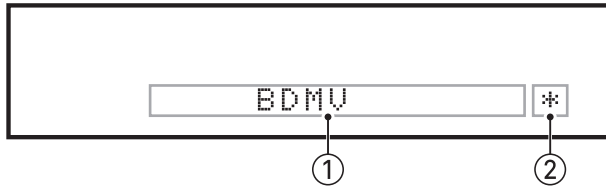

① Various information

- When the HOME screen is open, this shows the type of disc loaded in the disc tray.

Blu-ray disc	BDMV, BDAV
DVD	DVD, DVR
Audio CD	CD
Data disc	DATA
AVCHD disc	AVCHD
Unknown disc type	UNK DISC
No disc loaded	NO DISC

- When the Media page of the HOME Screen is open, this shows the currently selected file or folder item order (5-digit).
- "SETUP" appears when on the Settings page of the HOME screen.
- Various information is shown in response to different operations.

When a USB flash drive is connected	USB IN
When a USB flash drive is disconnected	USB OUT
When the STOP button is pressed	STOP
When the TITLE/POP UP button is pressed	POP
When the disc tray is open	OPEN
When the disc tray is closed	CLOSE
When a medium is recognized	LOAD

- Other information shown

When the title menu of a disc that contains multiple titles is open	ROOT
When the title menu of a purchased or rental video disc is open	TOP
During a firmware update	UPGRADE
Volume adjustment	VOLxx

 xx is a set value within the adjustment range (minimum -41 to maximum 0)

② HIDE MENU indicator

When the HIDE MENU function is on, an * will be shown.

NOTE

If the screen is black or the Settings screen does not open when the SETUP button on the remote control is pressed, check whether this indicator (*) is being shown, and turn the HIDE MENU function off if necessary.

During playback

During playback, this shows the playback status and the current title, chapter and time.

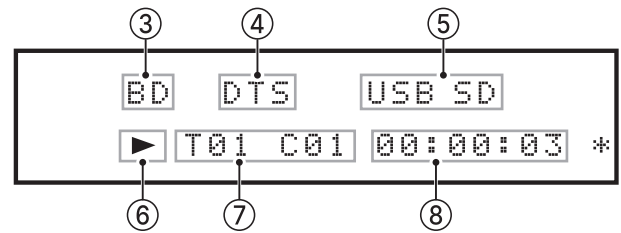

③ Type of disc in tray

During playback, this shows the type of disc.

Blu-ray disc	BD
DVD	DVD
Audio CD	CD
Data disc	DISC

④ Audio output info

"DTS" appears during DTS, DTS HD and other DTS surround playback. "DB" appears during Dolby digital and other Dolby playback.

⑤ Connected media

USB appears when a file is playing on a USB flash drive or other device connected to a USB port. SD appears when a file is playing on an SD card loaded in the SD card slot. "USB" or "SD" will also appear when USB or SD is selected on the Media Screen.

⑥ Media operation status

When the unit is playing or paused, an icon appears here.

Playing	▶
Playback paused	

⑦ Media title, chapter and track

When the unit is playing or paused, title, chapter and track information appears here.

Title/track	T00 C00
Chapter	C00

⑧ Playback time

This shows the current playback time. This is shown in the format selected in the information bar. To switch the time shown on the unit display, switch the ON SCREEN time setting. (See "Overview of ON SCREEN information bar" on page 35.)

Preparing the remote control

Installing batteries

1. Open the cover on the back.
2. Insert two AAA batteries, being certain to use the correct ⊕ and ⊖ orientations.
3. Close the cover.

When to replace batteries

Replace both batteries with new ones if the distance from the main unit that the remote can be used decreases or if the unit stops responding to the remote buttons.

Battery precautions

Misuse of batteries could cause them to leak or rupture, for example. Carefully read and follow the battery caution labels. (see “CAUTIONS ABOUT BATTERIES” on page 6)

Using the wireless remote control

See “Wireless remote control (TASCAM RC-BDMP1MKII)” on page 13 for the button functions.

When using the remote control, point it toward the receiver on the unit and use it within the range shown below.

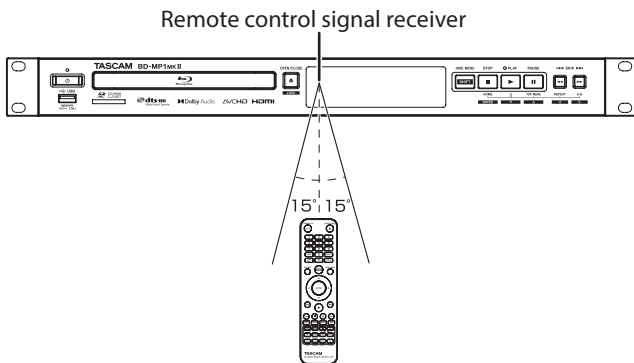

Remote control operation range
From any angle within 15° of front: 5 m

ATTENTION

- Operation might not be possible if there are obstacles.
- Remove the battery if not using the remote control for a long time (a month or more).
- If battery fluid should leak, wipe away any fluid inside the case thoroughly and install a new battery.
- When using other devices that can be controlled by infrared rays, operation of this remote control could cause those devices to function improperly.

Turning the unit on and putting it into standby

NOTE

When this unit is connected by a power cord and electricity is supplied from an outlet, it will automatically start up. (This will also occur when power is restored after a power outage or other interruption to the power supply.)

Turning the unit on

If the STANDBY/ON indicator on the front of the unit lights red, press the  button or the remote control STANDBY/ON button.



Startup screen



Operation screen

After the unit starts and the startup screen is shown, the operation screen will appear on the display.

Putting the unit into standby

Press the  button on the front of the unit or the remote control STANDBY/ON button to put the unit into standby.

ATTENTION

Do not turn the power off or disconnect the power cord when the unit is operating (including playing back or writing data to a USB flash drive). Doing so could damage the unit.

Loading and removing discs

Loading discs

Press the OPEN/CLOSE () button on the main unit or remote control.

Open the disc tray and place the disc on it with the label side up. Press the OPEN/CLOSE () button again to close the disc tray.

After loading a disc, the unit will read its information and show the media type on the display.

NOTE

When the disc tray is open, “OPEN” will appear on the display.
When the disc tray is open, “CLOSE” will appear on the display.

Ejecting discs

Press the OPEN/CLOSE () button on the main unit or remote control.

After the disc tray opens, pick the disc up by its center and remove it.

NOTE

The OPEN/CLOSE () button functions when the unit is turned on.

Inserting and removing SD cards

Inserting SD cards

Insert an SD card into the SD card slot on the front of the unit to enable playback.

TIP

- SD cards can be inserted whether or not the unit is on or off.
- Inserted SD cards with the correct orientation.
 - The label should be up and the connector should be inserted toward the back.

Removing SD cards

Turn the unit off or stop operation before removing an SD card.

CAUTION

Do not remove an SD card when the unit is operating (playing back an SD card). Doing so could cause proper dubbing to fail, data to be lost, and sudden loud noises from monitoring equipment, which might damage the equipment, harm hearing or cause other trouble.

1. Press the SD card in gently to make it to come forward.
2. Pull the SD card out by hand.

SD card write protection switches

SD cards have write-protection switches that prevent writing new data to them.

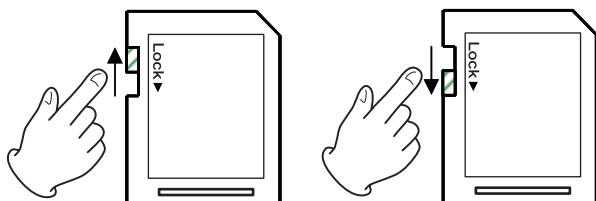

Connecting and disconnecting USB flash drives

Connecting USB flash drives

Connect a USB flash drive to the USB port on the front or back of the unit to enable playback.

TIP

You can connect a USB flash drive when the unit is on or off.

Disconnecting USB flash drives

Turn the unit off or stop operation before disconnecting a USB flash drive.

ATTENTION

Never disconnect a USB flash drive when the unit is operating (including playing back or writing data to the USB flash drive). Doing so could cause the loss of data or damage the unit.

Lock functions

By using the lock functions, opening and closing the disc tray, and operations using the remote control and main unit buttons can be locked.

1. Press the HIDE MENU [SHIFT] and OPEN/CLOSE [LOCK] buttons on the front of the unit at the same time. The current lock status will appear on the unit display.
2. While pressing and holding the HIDE MENU [SHIFT] button on the unit, press the OPEN/CLOSE [LOCK] button again.
 - Pressing these buttons changes the status every time.
 - Press the OPEN/CLOSE [LOCK] button while continuing to press and hold the HIDE MENU [SHIFT] button until the desired lock function appears.

Unit display indication	Lock status
LOCK: T LOCK	Disc tray locked
LOCK: P LOCK	Main unit buttons locked*
LOCK: R LOCK	Remote control locked
LOCK: R+P LOCK	Remote control and main unit buttons locked*
LOCK: R+T LOCK	Remote control and disc tray locked
LOCK: OFF	Unlocked

* Even when the main unit buttons are locked, pressing the HIDE MENU [SHIFT] and OPEN/CLOSE [LOCK] buttons at the same time still works.

When locked

If operation of the front panel is attempted when the front panel is locked, "LOCKED" will appear on the display and that operation will not be executed.

NOTE

Turning the power on again is possible even if the unit is locked and in standby. The unit will remain locked after it starts up.

Remote control overview

This unit can be controlled remotely by connecting it to a computer, either by connecting their RS-232C ports with an RS-232C cable or by connecting the unit's ETHERNET to a LAN port on the computer with a LAN cable.

- For details about this unit's communication and command protocols for ETHERNET and RS-232C, refer to the BD-MP1MKII download page on the TASCAM website (<https://tascam.jp/int/product/bd-mp1mkii/docs>).

BD-Live overview

This unit supports BD-Video (BD-ROM Profile 2.0) with BD-Live functions.

By connecting this unit to the Internet, this function can be used to enable additional content, including special videos and subtitles.

- The various functions that can be used with BD-Live depend on the disc. Refer to the screen display and explanations of the disc for details about those functions and operations.
- To use BD-Live functions, connect this unit to the Internet and make the necessary settings. To use BD-Live functions, connect this unit to the Internet and make the necessary settings. See "Network connection overview" on page 38 for connection procedures, and "Network" on page 19 for setting procedures.
- Depending on the disc, changing the settings described in "Network" on page 19 might be necessary.
- If the BD-LIVE Connection setting is "Prohibited" in "Network" on page 19, BD-Live content will not be able to access the Internet.
- Depending on the network setup being used, network connection might take some time or might not even be possible.
- During playback of discs that support BD-Live, identification data for the unit or disc might be transmitted to the content provider. To limit Internet connection, change the settings for "Network" on page 19.

Types of media that can be played

This unit can play the following media formats.

Disc media

- Supported Blu-ray
BD25, BD50, BD-ROM, BD-R(SL, DL), BD-RE(SL, DL)
- Supported DVD
DVD-ROM, DVD+R(SL, DL), DVD-R(SL, DL), DVD+RW, DVD-RW
- Supported CD
CD-DA, CD-R, CD-RW

NOTE

SL indicates single-layer discs and DL indicates double-layer discs

Disc formats

- Supported Blu-ray
BDMV, BDAV
- Supported DVD
DVD-Video, DVD-VR, AVCHD

NOTE

- BD-R/DVD-RW/DVD-R media that have not been finalized (closed) might not play properly.
- BD-RE version 1.0 (cartridge type) and DVD-RAM media cannot be played.
- Additional recorded parts cannot be played from BD-RE/BD-R/DVD-RW/DVD-R media with multi-session (multi-border) recordings.
- Some BD-Video/DVD-Video media might not operate as explained in this manual due to the intentions of their producers. For details, refer to the manuals of such discs.
- Use music CDs that conform to ISO standards.
- Playback is not guaranteed for all discs that conform to the standards.
- Blu-ray 3D is supported. To watch Blu-ray 3D media, use a High Speed HDMI cable to connect this unit to a device that supports 3D.

Playable file formats (video, audio and image)

This unit can play the following file formats.

Video formats

.asf, .mpg, .avi, .3gp, .dat, .mkv, .mov, .m2ts, .ogm, .tp, .ts, .mp4, .wmv

Audio formats

.wav, .mp3, .wma, .aac, .flac, .ape

Still image formats

.jpeg, .gif, .png

NOTE

USB flash drives and SD cards must use FAT16, FAT32, exFAT or NTFS file systems.

Playing media



This section explains basic operations, including playback, pausing and stopping.

The following explanations assume that necessary connections have been completed, the unit is on, a disc or other media that contains video or audio files has been loaded, the current source has been selected, and "BDMV", "BDAV", "DVD", "CD", "USB" or "SD", for example, appears on the display.

Loading discs

Conduct the following operations with the buttons on the front of the unit or with the remote control.

(These explanations will primarily use remote control operations.)

1. Press the OPEN/CLOSE () button to open the disc tray.
2. Load a disc in the disc tray, and press the OPEN/CLOSE () button again to close it.

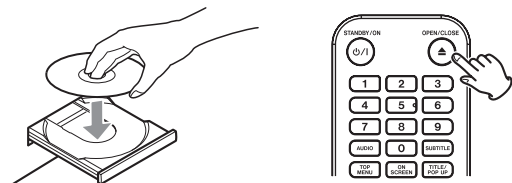

While the disc is being read, "LOAD" appears on the display, followed by one of the items below when reading completes.

Blu-ray disc: **BDMV, BDAV**
DVD: **DVD**
Audio CD: **CD**

Automatic playback (power-on-play) overview

When Disc Auto Playback (HOME screen > Settings > System) is set to On (Repeat On) (the default is Off), discs will start playing automatically after they are loaded.

When Disc Auto Playback is Off or playback does not start, select Disc on the HOME screen, and press the ENTER or  button.

Automatic playback (power-on-play) behavior differs according to the disc.

- Repeat playback after automatic playback
Set Disc Auto Playback to On (Repeat On).
Repeat playback after automatic playback is only possible with DVD-VIDEO discs.
- Automatic playback only (no repeat playback)
Set Disc Auto Playback to On (Repeat Off).
Discs that support only automatic playback include Blu-ray (BDMV), DVD-VIDEO, AVCHD, VCD2.0 and CD-DA (music CD) discs that do not have disc menus.

NOTE

- When the repeat function is enabled, playback will start automatically when a disc is loaded. For this reason, be careful during the following operations.
 - Making settings on the HOME screen
 - Playing files on an SD card/USB flash drive
- Automatic playback is not supported for SD cards or USB flash drives.

Playing video discs

- If a disc that has never been played before is loaded, it will start playing from the beginning.
- If Last Memory (HOME screen > Settings > System) is set to On (the default is On), when discs that have been played before are loaded, they will resume playing* from the position where they were last stopped.

* This only works with purchased or rental video discs. Moreover, the unit can save positions for five discs maximum with this function. When the total number of discs would exceed five, the record for the disc played least recently will be replaced by a record for the most recent disc.

Operating from disc top menus and pop-up menus

When video discs have menus or pop-up menus, they can be shown and a variety of operations are possible. (The contents of menus and pop-up menus depend on the programming of the discs.)

- To show the title menu, press the TOP MENU button. If this is done when playing or paused, playback will stop.
To show the title menu without stopping playback when playing or paused, press the TITLE/POP UP button.
To move between items in the title menu use the cursor buttons, and press the ENTER button to confirm.

Pausing playback

To pause playback, press the **II** button.
Press the **II** button again or press the **▶** button to resume playback from the stopped position.

Stopping playback

To stop playback, press the **■** button.
Press the **▶** or ENTER button to start playback from the stopped position.

NOTE

- Unlike when paused, whatever is shown on the monitor will disappear.
- During repeat playback, the repeat mode will be cleared.

Searching backward/forward

Use the **◀◀/▶▶** buttons to search backward/forward.
Pressing the **◀◀/▶▶** button again will change the search speed up to five levels.
Pressing it again will return to ordinary playback.
When searching backward/forward in a disc, press the **II** button to pause playback.
Pressing the **II** button again will resume playback.

Skipping to the previous or next chapter/track

Press the **◀◀/▶▶** button to skip to the previous/next chapter/track.

- When playing, paused or searching backward/forward, press the **◀◀/▶▶** button to skip to the previous/next chapter/track and resume playback.
- To return to the beginning of the currently playing chapter/track, press the **.** button once.
(However, if the current chapter/track is playing back or paused within a few seconds of its beginning, this will move to the previous chapter/track and resume playback.)

Repeating playback of part of a scene or track

During media playback, press the A-B button to set a desired interval (between A and B points) and play it back repeatedly. (In this explanation, "scene" is used, but it also applies to "tracks" when using audio files.)

NOTE

- This repeat playback function is different from the automatic playback repeat function.
- The repeat playback function will be disabled if the power is turned off, playback is stopped or the HOME screen is reopened.

1. Press the A-B button at the point in the scene were repeat playback will start. The starting point "A-" will appear at the top of the monitor.
2. Next, press the A-B button at the point in the scene were repeat playback will end. The starting and ending points "A-B" will appear at the top of the monitor, and repeat playback will continue between these points.
3. During repeat playback, press the A-B button again to end repeat playback and continue ordinary playback.
(Not all video discs support this function.)



Repeating playback of a chapter, title or track

Press the REPEAT button to enable repeat playback mode. The currently playing chapter, title or track will play repeatedly. Press this button repeatedly to change the repeat playback mode.



NOTE

- This repeat playback function is different from the automatic playback repeat function.
- The repeat playback function will be disabled if the power is turned off, playback is stopped or the HOME screen is reopened.

Video discs

- During chapter repeat playback, playback starts at the beginning of the current chapter. (The  icon appears at the top of the monitor.)
- During title repeat playback, playback starts at the beginning of the current title. (The  icon appears at the top of the monitor.)
- During all repeat playback, playback starts at the beginning of the video file. (The  icon appears at the top of the monitor.)

CDs and video/audio files

- During single repeat playback, playback starts at the beginning of the current track. (The  icon appears at the top of the monitor.)
- During all repeat playback, playback repeats for all tracks on a CD and for all video/audio files in the same folder. (The  icon appears at the top of the monitor.)

Jumping to a specific playback time, scene or track

(This also applies to “chapters” when using audio discs.)
 During disc playback, press the SEARCH button to show an information bar at the top of the monitor. A cursor will appear in the time display area.

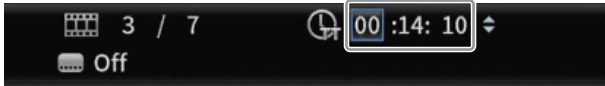

At this time, press a \langle / \rangle cursor button to move the selection between the time and chapter display areas.

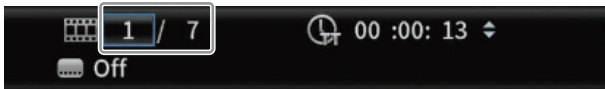

NOTE

Only playback times and chapter numbers that exist on the playing disc can be specified. Values that exceed these ranges cannot be specified.

Jumping to a specific playback time

1. During disc playback, press the SEARCH button to show an information bar at the top of the monitor. A cursor will appear in the time display area.
2. In this state, press the ENTER button to select the time display area, enabling the value to be changed.



3. Use the number buttons to input values. Use the \langle / \rangle cursor buttons to move between the hours, minutes and seconds. (In the illustration below, values have been entered for minutes and seconds.)



4. After inputting values, press the ENTER button to start playback from the specified time. (The chapter display will also change to the chapter at the specified time.)

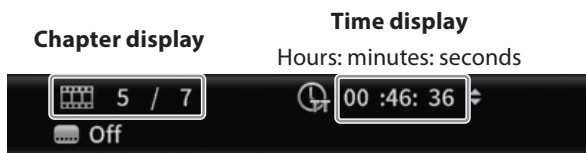

- Press the ON SCREEN button to close the information bar.

Jumping to a specific chapter or track

1. Use a \langle / \rangle cursor button in the time display area to move the cursor to the chapter display area. In this state, press the ENTER button to show up and down triangle icons in the chapter display area, enabling the value to be changed.



2. Use the number buttons to input values.
3. After inputting values, press the ENTER button to start playback from the specified chapter. (The time display will also change to the time at the specified chapter.) Press the ON SCREEN button to close the information bar.

Playing USB flash drives and SD cards

To play these with the unit, connect them to a USB port or SD card slot.

NOTE

There are USB ports on both the front and the back of the unit.

While the medium is being read, “LOAD” appears on the display, followed by one of the items below when reading completes.



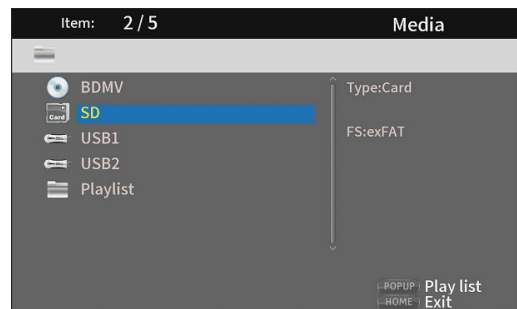

USB flash drive : USB
 SD card : SD

1. Select Media on the HOME screen and press the ENTER button. Media icons will appear. Use the \vee / \wedge cursor buttons to select an SD/USB icon and press the ENTER button.

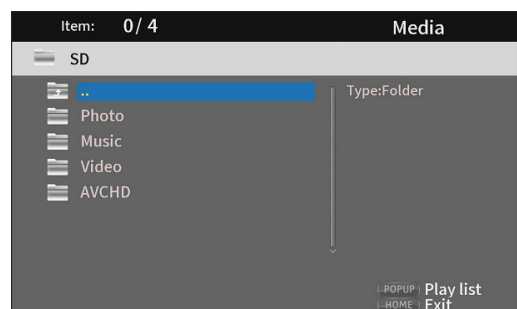

2. Opening the selected icon will show the following folders.



 .. : Top folder
 Photo : Photo folder
 Music : Audio folder
 Video : Video folder
 AVCHD : High-quality video folder

3. Select the target folder, and press the ENTER button. Files inside the folder will be shown. (Example: Music folder open)

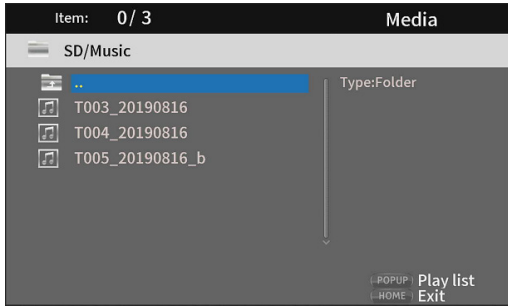

4. Use the ∇/\wedge cursor buttons to select a file and press the \blacktriangleright button to start playback. When a file is selected, the following information appears on the right side of the monitor.
 - Thumbnails of image files
 - Various information for audio and video files

Playing USB flash drive/SD cards playlists

To play these with the unit, connect them to a USB port or SD card slot.

NOTE

There are USB ports on both the front and the back of the unit.

While the medium is being read, "LOAD" appears on the display, followed by one of the items below when reading completes.

USB flash drive : USB
SD card: : SD

NOTE

- Media files in playlists will be played back in the order that they were selected.
- If media is disconnected, files on that media will be removed from the playlist.
- Turning off the power will erase the playlist.

Adding files to a playlist

1. Select Media on the HOME screen and press the ENTER button. Media icons will appear. Use the ∇/\wedge cursor buttons to select an SD/USB icon and press the ENTER button.

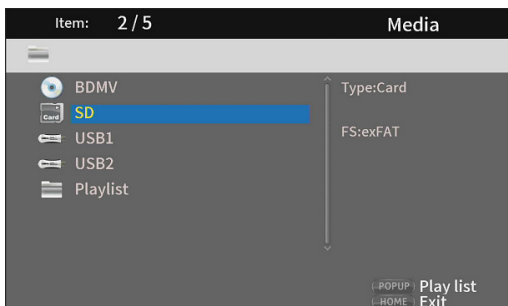

2. Opening the selected icon will show the following folders.

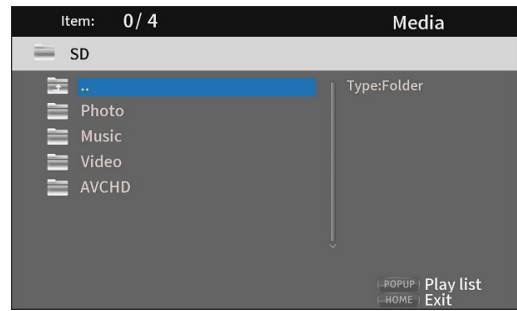

- \square .. : Top folder
- Photo : Photo folder
- Music : Audio folder
- Video : Video folder
- AVCHD : High-quality video folder

NOTE

Playlists can only include image, audio or video files. A playlist cannot contain different types of files. (For example, it cannot contain both image and video files.)

3. Select the file to add to the playlist, and press the TITLE/POP UP button to open a pop-up message.

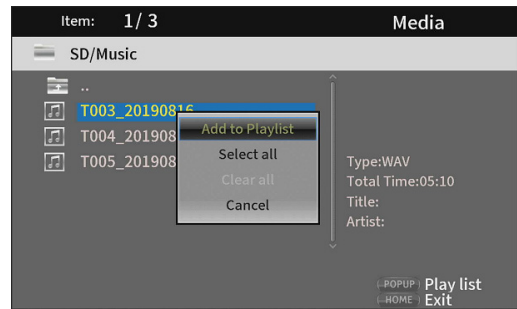

4. Use the ∇/\wedge cursor buttons to select "Add to Playlist", and press the ENTER button to add the selected file to the playlist.
 - When a file is selected, press the \blacktriangleright cursor button to add a check mark before the file name, selecting it.

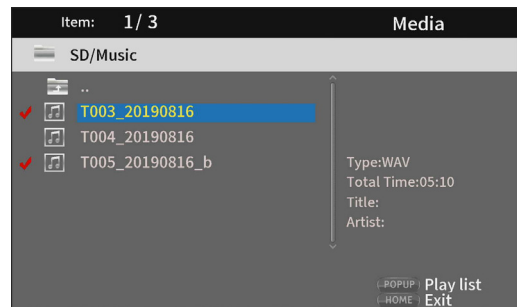

Select a file again and press the \blacktriangleright cursor button to remove its check mark.

- Add check marks to the necessary files, and press the TITLE/POP UP button to open a pop-up message. Use the \vee/\wedge cursor buttons to select "Add to Playlist", and press the ENTER button to add the selected file to the playlist.

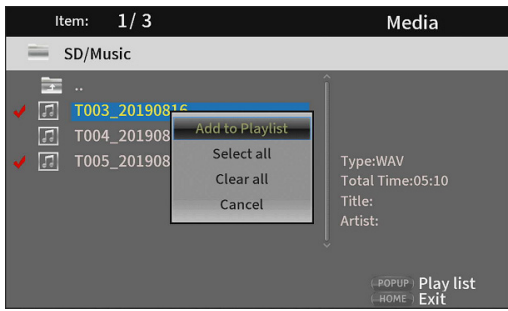

- In addition, check marks can be added to all files in the folder by selecting "Select all" in the pop-up and pressing the ENTER button in step 3.

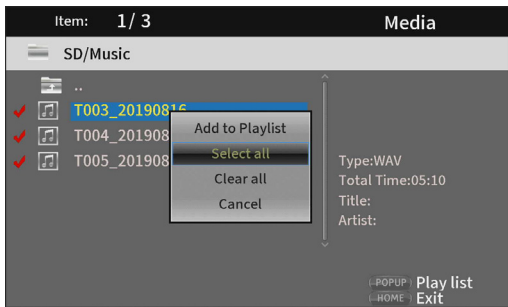

- With check marks added to files, press the TITLE/POP UP button to open a pop-up message. Use the \vee/\wedge cursor buttons to select "Add to Playlist", and press the ENTER button to add the selected file to the playlist.
- Select "Clear all" in the pop-up message and press the ENTER button to remove check marks from all files. Exiting the folder will also remove the check marks from all files. To do nothing, select "Cancel" and press the ENTER button, or press the RETURN button to return to the original screen.

Playing files in a playlist

1. Select Media on the HOME screen and press the ENTER button. Media icons will appear. Use the \vee/\wedge cursor buttons to select the Playlist folder and press the ENTER button.

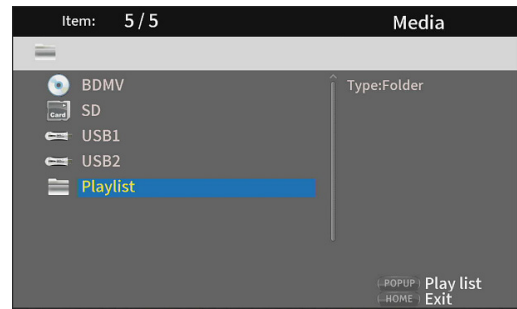

2. Opening the playlist folder will show the following folders.



- ⊡ .. : Top folder
- Photo : Photo folder
- Music : Audio folder
- Video : Video folder

3. Select a file for playback, and press the ENTER or ► button to start playing the playlist

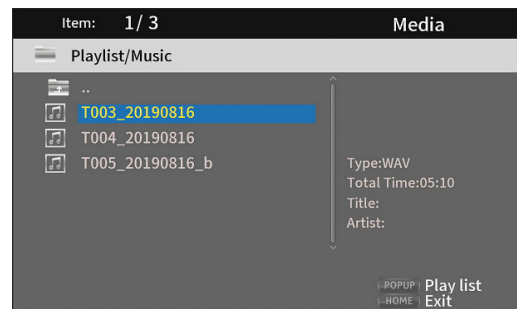

Removing files from a playlist

- To remove a file from a playlist, select the playlist icon and open the folder that contains the file.

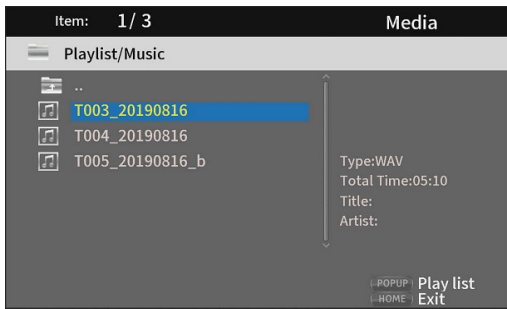

- To remove a specific file from the playlist, select it and press the > cursor button to add a check mark before its name.

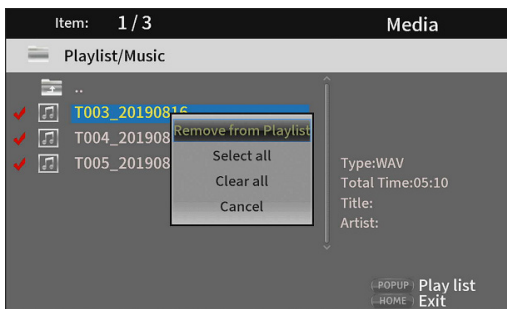

At this point, press the TITLE/POP UP button to open a pop-up message. Then, use the ∨/∧ cursor buttons to select "Remove from Playlist" and press the ENTER button to remove files with check marks from the playlist.

- To remove all files from the playlist, press the TITLE/POP UP button to open a pop-up message. Then, select "Select all" and press the ENTER button to add check marks to all files in the folder.

Press the TITLE/POP UP button again to open a pop-up message. Then, use the ∨/∧ cursor buttons to select "Remove from Playlist" and press the ENTER button to remove files with check marks from the playlist.

Using program playback

This unit can play the content (titles/chapters or tracks) of video and audio discs in specified order.

NOTE

The programmed content will be cleared in the following cases.

- When playback of the entire program completes, for example, and the HOME screen reopens
- When a disc is ejected
- When the power is turned off

- First, press the PROG/RED button. The following Program page appears on the monitor.

NOTE

Pressing the PROG/RED button again during this operation will clear the set content, restoring the default state.



DVD Screen



CD Screen

The Program screen shows the type of media that can have its playback order set (title/chapter or track), the total number of programmed items (15 maximum) and the names of the operation buttons (Play/Clear/Stop).

Remote control button assignments

- Play: ► button
- Clear: CLEAR button
- Stop: RETURN button

- On the Program screen, input the content to play in order from field ① using the procedures below. First, in field ①, press the ENTER button. Then use the ∨/∧ cursor buttons to select titles/chapters or tracks.



DVD Screen

For video discs, first use the ∇/\wedge cursor buttons to select the number* of the title to be played in the title input field. Then, use the \triangleright cursor button to move to the chapter input field, and use the ∇/\wedge cursor buttons to select the number* of the chapter to be played.

- Use the CLEAR button to reset the input number to 0.
- Press the RETURN button to cancel the program and close the Program page.
(The input content will be cleared.)

* Only values that exist in the disc content can be selected.



CD Screen

For audio discs, use the ∇/\wedge cursor buttons to select the number* of the track to be played in the track input field.

- Use the CLEAR button to reset the input number to 0.
- Press the RETURN button to cancel the program and close the Program page.
(The input content will be cleared.)

* Only values that exist in the disc content can be selected.

3. After inputting all the desired playback items, press the \blacktriangleright button to start program playback.

NOTE

When the Program page is open, only the following buttons can be used.

\blacktriangleright , CLEAR, RETURN, cursor and number buttons

Setting bookmarks

This unit can be used to set bookmarks to remember specific places on video discs.

To create a bookmark, press the MARK/GREEN button at the desired place during video playback.

- The internal memory can store a maximum of 12 bookmarks.
- The bookmark number, current title, chapter and time are shown on the monitor.

Jumping to bookmarks

1. Press and hold the MARK/GREEN button for 6 seconds. Playback will pause, and available bookmarks will be shown on the monitor.
2. Use the \langle/\rangle cursor buttons to move between bookmarks. When a bookmark is selected, its number and the current title, chapter and time are shown on the monitor. Available bookmarks appear white, while unused bookmarks appear gray.
3. Press the ENTER button to jump to the target bookmark. Playback from that bookmark is possible. To cancel this operation and return to ordinary playback, press the MARK/GREEN button.

Deleting bookmarks

1. Press and hold the MARK/GREEN button for 6 seconds. Playback will pause, and available bookmarks will be shown on the monitor.
2. To delete the last created bookmark, press the CLEAR/GREEN button.
3. Press the MARK/GREEN button to close the bookmarks and return to ordinary playback.

Adjusting the volume from the unit

To adjust the volume during playback, use the $-/+$ (VOLUME) buttons.



If the playback sound still cannot be heard after raising the volume some, adjust the volume on the monitor, TV, amplifier or other sound output equipment.

NOTE

If the remote control $-/+$ (VOLUME) buttons do not function, on the HOME screen, select Settings > Audio Settings > Audio Output > Volume Control and set it to Enable.

Muting with this unit

By pressing the MUTE button, playing sounds can be muted by this unit.

When muted, the  icon appears on the monitor. Press the MUTE button again to stop muting. The  icon appears on the monitor. (This icon will disappear from the monitor after a little while.)

Overview of ON SCREEN information bar

Press the ON SCREEN button to open an information bar at top of the monitor screen.

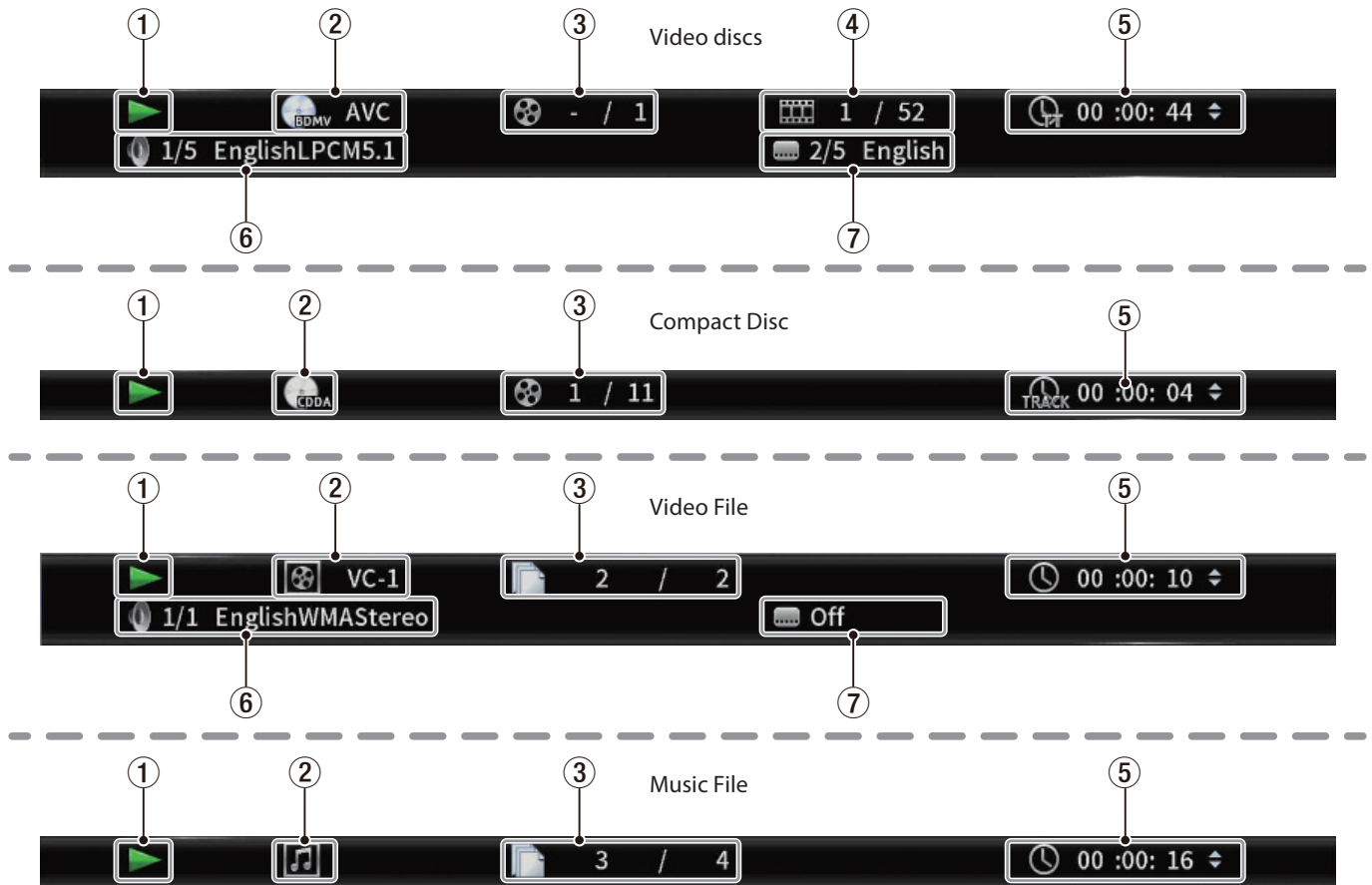

① Operation status

This shows the current operation status.

- ▶ : Playing
- ⏸ : Playback paused
- ◀◀X : Search backward X (1-5)
- ▶▶X : Search forward X (1-5)
- ⏮ : Skip backward
- ⏭ : Skip forward
- ⊘ : Operation not possible

② Media/file

This shows the type of the playing media/file.

③ Title/track

This shows the number of the current title/track.

④ Chapter

This shows the current chapter.

⑤ Playback time

This shows the current playback time.

Use the \vee/\wedge cursor buttons to change the time display.

During BDMV, DVD Video or other video playback

- Title elapsed time (TT)
- Title remaining time (-TT)
- Chapter elapsed time (CH)
- Chapter remaining time (-CH)

During CD playback

- Track elapsed time (Track)
- Track remaining time (-Track)
- Disc elapsed time (Disc)
- Disc remaining time (-Disc)

During file playback

- File elapsed time
- File remaining time

⑥ Audio settings

This shows the current audio settings.

Press the AUDIO button to change the available audio settings.

⑦ Subtitle language

This shows the current subtitle setting.

Press the SUBTITLE button to change the selectable subtitle language.

Speaker Settings

Configuration

From the Home Screen, use Settings > Audio Settings > Speaker Settings to set the speaker channel configuration.

- From the submenu Configuration, select the number of speakers.

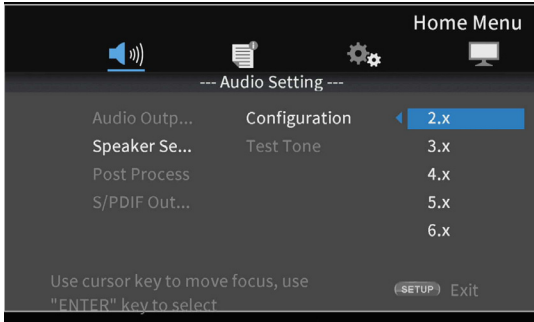

Use the > cursor or ENTER button to move to the function setting. Use the ^ and v cursor buttons to select the number of speakers to use, and press the ENTER button to confirm.

- Select the channel mode on the channel mode selection screen.

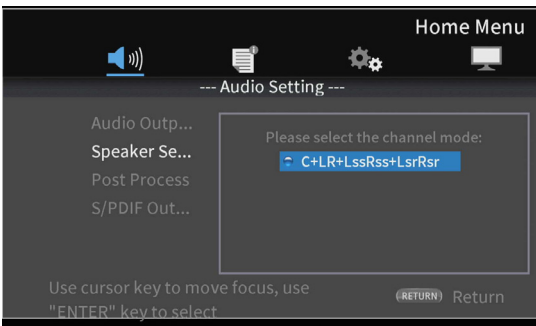

Options

Number of speakers	Channel modes
2.x	Lt/Rt, Stereo
3.x	LCR
4.x	LRLsRs
5.x	None
6.x	None
7.x	C+LR+LssRss+LsrRsr

Use the ^ and v cursor buttons to select the channel mode, and press the ENTER button to confirm.

NOTE

This screen will not be shown for some speaker number selections.

- Select the subwoofer on the Subwoofer Selection Screen.

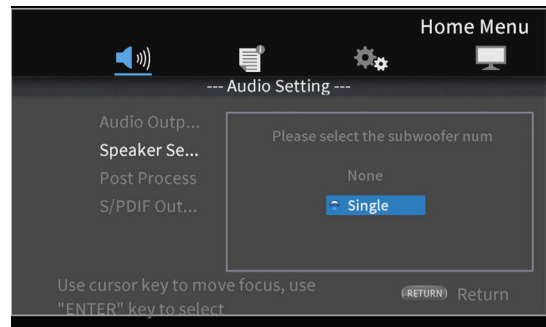

Use the ^ and v cursor buttons to select the subwoofer, and press the ENTER button to confirm.

- Use the Speaker Settings Screen to make settings for each speaker.

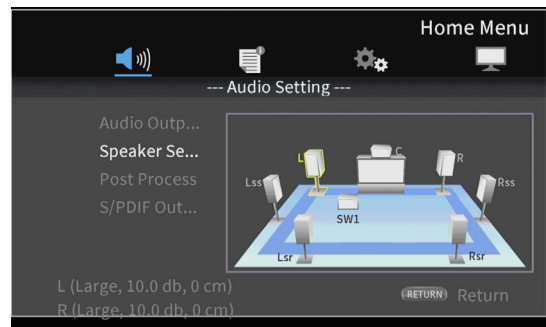

Example with 7.x and C+LR+LssRss+LsrRsr settings

Use the ^ and v cursor buttons to select the speaker to set, and press the ENTER button to confirm.

- Items that can be set for the selected speaker will be shown. Use the ^ and v cursor buttons to select the item to set, and press the ENTER button to confirm.

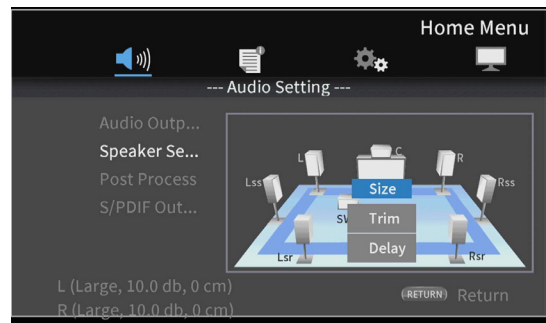

Press the RETURN button to return to speaker selection.

NOTE

The only subwoofer setting that can be changed is trim.

6. Change the size.
Use the \wedge and \vee cursor buttons to select the Size, and press the ENTER button to confirm. The size options (Large/ Small) will be shown.

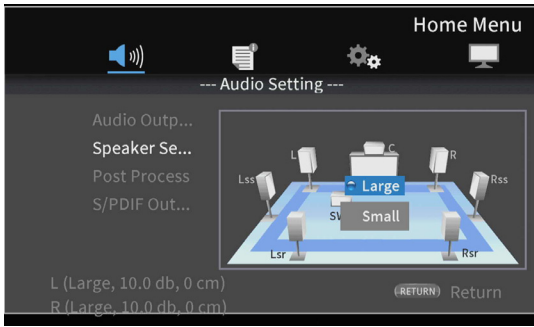

Use the \wedge and \vee cursor buttons to select "Large" or "Small", and press the ENTER button to confirm.

NOTE

Different sizes cannot be selected for speakers in a pair.

7. Change the trim.
Use the \wedge and \vee cursor buttons to select "Trim", and press the ENTER button to confirm. This opens the Trim Adjustment Screen.

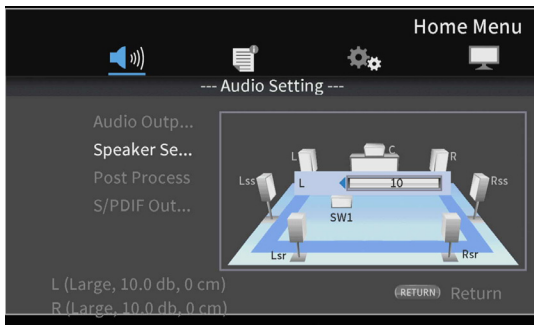

C example

Use the \leftarrow and \rightarrow cursor buttons to change the value, and press the ENTER button to confirm.

Adjustment range: 0 – ± 10 dB (in 0.5dB increments)

NOTE

For pairs, only values that show a \blacktriangleleft or \blacktriangleright cursor can be changed. Use the \wedge and \vee cursor buttons to change them.

8. Change the delay.
Use the \wedge and \vee cursor buttons to select "Delay", and press the ENTER button to confirm. This opens the Delay Adjustment Screen.

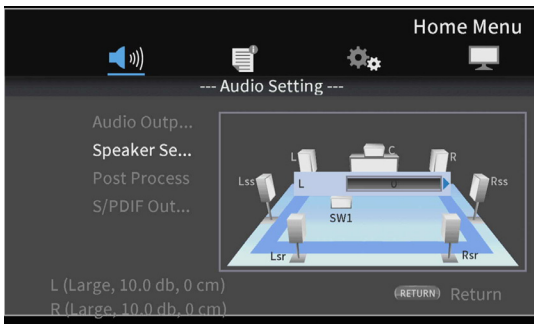

C example

Use the \leftarrow and \rightarrow cursor buttons to change the value, and press the ENTER button to confirm.

Adjustment range: 0 – 1000 cm (in 5cm increments)

NOTE

- The unit is centimeters. Measure the distances from each speaker to the listening point, calculate their differences and use these values. (The delay time is 29 μ sec/cm.)
- For pairs, only values that show a \blacktriangleleft or \blacktriangleright cursor can be changed. Use the \wedge and \vee cursor buttons to change them.

Test Tone

Test tones (white noise) can be output from each speaker to confirm their connections and adjust their trim values. They can also be used to change sizes and delay values.

1. On the Home Screen, select Settings > Audio settings > Speaker settings > Test Tone. This opens a Speaker Setting Screen with the currently set channel configuration.

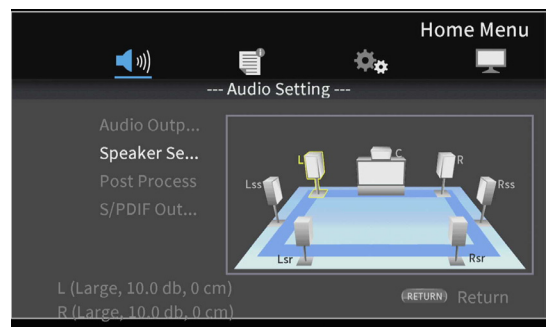

Example with 7.x and C+LR+LssRss+LsrRsr settings

This outputs a test tone from the speakers in counterclockwise order starting from the L speaker.

Example:

when set to 7.x and C+LR+LssRss+LsrRsr, tones will be output in this order: LwCwRwRsswRsrwLsrwLsswL.

2. Press the ENTER button while a speaker is highlighted yellow to enable changing its speaker size, trim and delay settings.

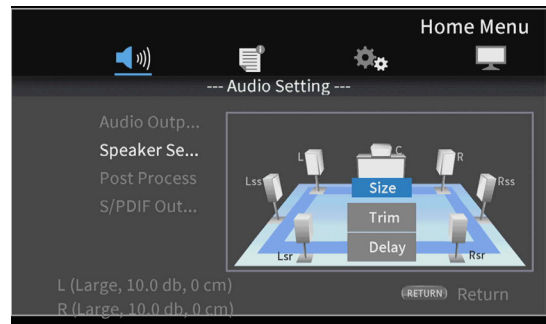

The current size, trim and delay settings for the highlighted speaker and its paired speaker will be shown at the bottom left of the screen.



3. Use the same procedures as for channel configuration to adjust the size, trim and delay.

NOTE

The test tone cannot be used to adjust the subwoofer.

Network connection overview

From the HOME screen, use Settings > General Settings > Network to set the network connection.

1. In the submenu, set "Internet Connection" to "Enable".

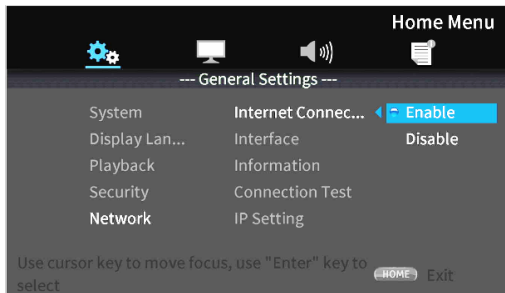

Use the > cursor or ENTER button to move to the function setting. Use the ∨/∧ cursor buttons to select "Enable" or "Disable" and press the ENTER button to confirm. To exit a folder or subfolder, press the < cursor button repeatedly to return to the starting screen.

2. Set the method of Internet access for the unit to "Ethernet" or "Wireless" in the submenu.

NOTE

Wireless connection can only be used if a USB-wireless LAN adapter has been connected to the unit.

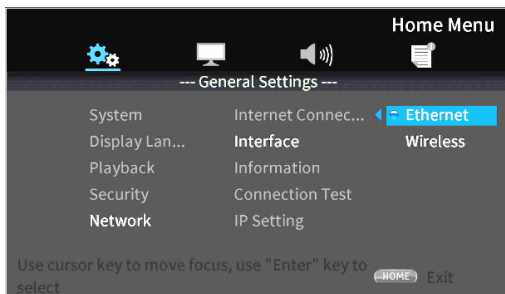

Use the > cursor or ENTER button to move to the function setting. Use the ∨/∧ cursor buttons to select "Ethernet" or "Wireless" and press the ENTER button to confirm. The following message will appear when the current setting is changed.

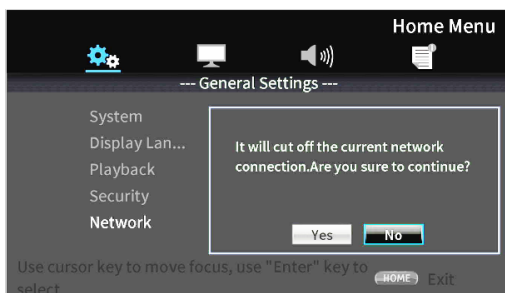

To connect, select "Yes" and press the ENTER button.

Using a wireless connection

The following connection methods can be selected.

Scan

The unit will search for access points, allowing selection of a network.

Manual

An SSID can be set manually to connect.

Auto

Connection is possible using Wi-Fi Protected Setup (WPS) standards.

3. From the Information submenu, Network Information, the following screen can be checked.

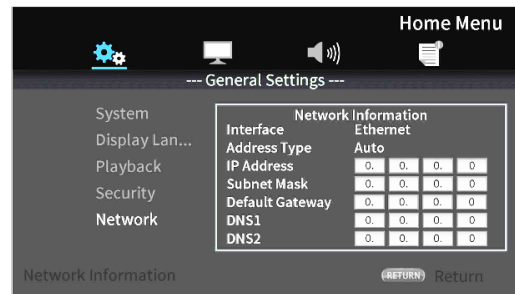

Press the RETURN Button to return to the previous screen.

Information shown

Interface, address type, IP address, subnet mask, default gateway, DNS 1 and DNS 2

4. The network can be tested with "Connection Test" in the submenu.

The following messages appear if there is a problem with the network connection.

"Network is FAILED ": Problem with network

"Proxy is FAILED ": Problem with proxy

5. Select how the unit's IP address is set in the IP Setting submenu.

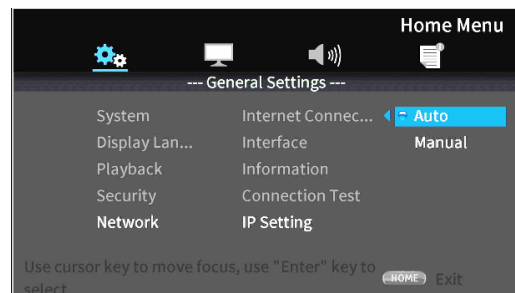

- Press the RETURN button even during an operation to return to the previous screen.
- If "Wireless" is selected in the submenu Interface setting, select "Wireless Setting" in the submenu to set the wireless connection. (The setting procedures are the same for the Interface settings.)

Auto

Automatically acquire the IP address from a DHCP server.

Manual: (see settings screen below)

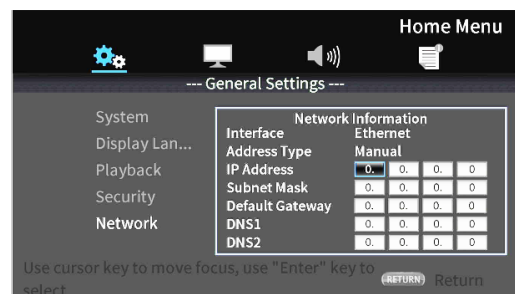

The cursor buttons can be used to select the IP address, subnet mask, default gateway, DNS1 and DNS2, and the number buttons can be used to input values.

Option menus

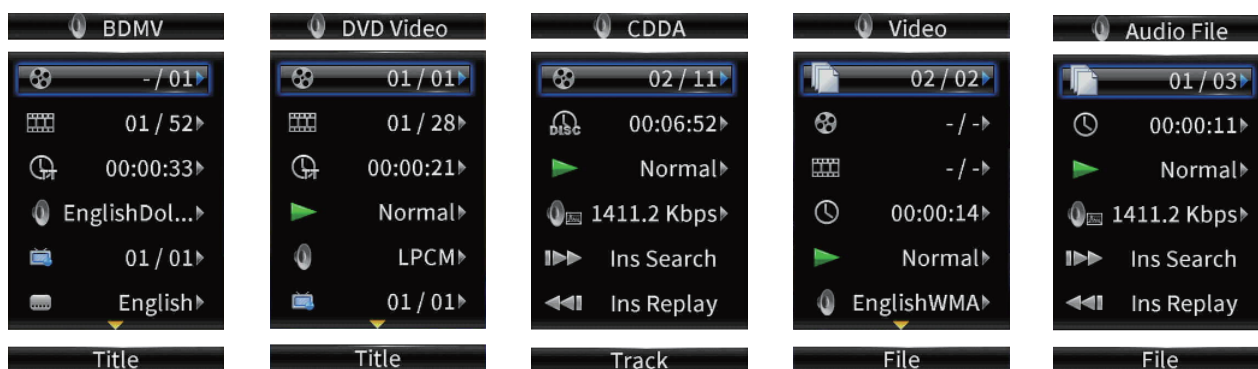

Using the option menu, specific settings can be made during playback without opening the Settings menu. Option menus appear on the left side of the monitor.

The available options depend on the type of media currently used.

Refer to the appropriate section according to the media type: BDMV options for Blu-ray discs, DVD Video options for DVDs, Video options for video files, Audio CD options for audio CDs, Audio File options for audio files and Image File options for image files.

To show and hide option menus, press the remote control OPTION button during playback.

Basic option menu operations









- To move in a menu, use the j/k cursor buttons. The current item is shown in a blue frame.
- If an arrow (▶) appears to the right of a menu item, press the ENTER or > cursor button to open a submenu that contains additional options.
- If up/down arrows (▲/▼) appear in a submenu, the ∨ and ∧ cursor buttons can be used to select the previous and next options. Press the ENTER or < cursor button to confirm a selection and close the submenu.
- If no arrow appears to the right of an item, press the ENTER button to execute that function.



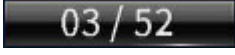

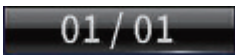

ATTENTION

Even if the time display is changed, the time shown on the main unit will return to its original state when the option menu screen is closed.

General Settings

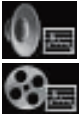







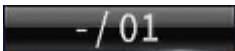

BDMV options

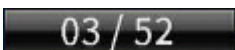



Option menu name	Options	Explanation
 Title		The playing title can be changed. The number on the left is the currently playing title. The number on the right is the total number of titles.
 Chapter		The playing chapter can be changed. The number on the left is the currently playing chapter. The number on the right is the total number of chapters.
 Time	Hours: minutes: seconds	The elapsed time of the title or chapter. The time shown can be switched from title elapsed time (TT) to title remaining time (-TT), chapter elapsed time (CH) or chapter remaining time (-CH).
	00: 00: 00	
 Audio	(Depends on disc)	Audio settings can be changed. The audio settings that can be used depend on which are supported by the video. For example, DTS-HD MA (master audio) or Dolby Digital can be selected in various languages for Blu-ray discs.
 Angle		The camera angle can be changed. The number on the left is the current angle. The number on the right is the total number of available angles. This function can only be used with discs that have data for multiple angles.
 Subtitles	(Depends on disc)	Subtitle display can be changed. The settings that can be used depend on the subtitle languages supported by the video.
 Subtitle style	(Depends on disc)	The display style of subtitles can be changed. The settings that can be used depend on the subtitle languages supported by the video.

Option menu name	Options	Explanation
 Secondary video	On*, Off	This turns the picture-in-picture function on/off. Using this function, additional content can be shown in a small window during playback in the main window. This function can only be used with discs that support it.
 Secondary audio	On*, Off	The audio used by the picture-in-picture function can be turned on/off. This function can only be used with discs that support it.
 Bit rate	-	This is the current bit rate. The shown bit rate can be switched between video and audio.
 Image off	-	Press the ENTER button to turn the video image off, and continue playing only the audio. This function can only be used with discs that support it.
 Quick search	-	Press the ENTER button to search forward 30 seconds.
 Instant replay	-	Press the ENTER button to jump backward 10 seconds.
 CC Select	Analog CC 1 - 4, Off	Closed caption settings can be changed. This is set to Off when shipped new from the factory.

* The content shown depends on the disc playing.













DVD Video options

Option menu name	Options	Explanation
 Title		The playing title can be changed. The number on the left is the currently playing title. The number on the right is the total number of titles.
 Chapter		The playing chapter can be changed. The number on the left is the currently playing chapter. The number on the right is the total number of chapters.
 Time	Hours: minutes: seconds	The elapsed time of the title or chapter. The time shown can be switched from title elapsed time (TT) to title remaining time (-TT), chapter elapsed time (CH) or chapter remaining time (-CH).
	00: 00: 00	
 Mode	Normal, Shuffle CH Shuffle TT, Shuffle ALL Random CH, Random TT Random ALL	The file playback mode can be changed.
 Audio	(Depends on disc)	Audio settings can be changed. The audio settings that can be used depend on which are supported by the video. For example, DTS-HD MA (master audio) or Dolby Digital can be selected in various languages for Blu-ray discs.
 Angle	-	The camera angle can be changed. The number on the left is the current angle. The number on the right is the total number of available angles. This function can only be used with discs that have data for multiple angles.
 Subtitles	(Depends on disc)	Subtitle display can be changed. The settings that can be used depend on the subtitle languages supported by the video.
 Subtitle style	(Depends on disc)	The display style of subtitles can be changed. The settings that can be used depend on the subtitle languages supported by the video.
 Secondary video	On*, Off	This turns the picture-in-picture function on/off. Using this function, additional content can be shown in a small window during playback in the main window. This function can only be used with discs that support it.
 Secondary audio	On*, Off	The audio used by the picture-in-picture function can be turned on/off. This function can only be used with discs that support it.



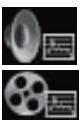



Option menu name	Options	Explanation
 Bit rate	-	This is the current bit rate. The shown bit rate can be switched between video and audio.
 Image off	-	Press the ENTER button to turn the video image off, and continue playing only the audio. This function can only be used with discs that support it.
 Quick search	-	Press the ENTER button to search forward 30 seconds.
 Instant replay	-	Press the ENTER button to jump backward 10 seconds.
 CC Select	Analog CC 1 - 4, Off	Closed caption settings can be changed. This is set to Off when shipped new from the factory.

* The content shown depends on the disc playing.

Video options

Option menu name	Options	Explanation
 File	-	The playing file can be changed. The number on the left is the currently playing file. The number on the right is the total number of video files in the folder.
 Title	-	The playing title can be changed. The number on the left is the currently playing title. The number on the right is the total number of titles.
 Chapter	-	The playing chapter can be changed. The number on the left is the currently playing chapter. The number on the right is the total number of chapters.
 Time	Hours: minutes: seconds	The elapsed time of the title or chapter. The time shown can be switched from title elapsed time (TT) to title remaining time (-TT), chapter elapsed time (CH) or chapter remaining time (-CH).
	00: 00: 00	
 Mode	Normally, Random, Shuffle	The file playback mode can be changed.
 Audio	(Depends on file)	Audio settings can be changed. The audio settings that can be used depend on which are supported by the video. For example, Stereo, Mono, Left and Right can be selected with video files.
 Subtitles	(Depends on file)	Subtitle display can be changed. The settings that can be used depend on the subtitle languages supported by the video.
 Code	-	The external subtitle code can be changed.
 Bitrate	-	This is the current bit rate. The shown bit rate can be switched between video and audio.
 Quick search	-	Press the ENTER button to search forward 30 seconds.
 Instant replay	-	Press the ENTER button to jump backward 10 seconds.
 CC Select	Analog CC1 - 4, Digital CS1 - 6, Off	Closed caption settings can be changed. This is set to Off when shipped new from the factory.

Audio CD options

Option menu name	Options	Explanation
 Track	–	The playing track can be changed. The number on the left is the currently playing track. The number on the right is the total number of tracks on the disc or in the program.
 Time	Hours: minutes: seconds	Track or disc elapsed time.
	00: 00: 00	The time shown can be switched from track elapsed time (Track) to track remaining time (-Track), disc elapsed time (Disc) or disc remaining time (-Disc).
 Mode	Normally, Random, Shuffle	The file playback mode can be changed.
 Bit rate	–	This is the current audio bit rate.
 Quick search	–	Press the ENTER button to search forward 30 seconds.
 Instant replay	–	Press the ENTER button to jump backward 10 seconds.

Audio file options











Option menu name	Options	Explanation
 File	–	The playing file can be changed. The number on the left is the currently playing file. The number on the right is the total number of audio files in the folder or playlist.
 Time	Hours: minutes: seconds	This is the file elapsed time.
	00: 00: 00	The time shown can be switched from the file elapsed time to the file remaining time.
 Mode	Normally, Random, Shuffle	The file playback mode can be changed.
 Bit rate	–	This is the current audio bit rate.
 Quick search	–	Press the ENTER button to search forward 30 seconds.
 Instant replay	–	Press the ENTER button to jump backward 10 seconds.

Image File options

Option menu name	Options	Explanation
 File	–	The file being shown can be changed. The number on the left is the currently shown file. The number on the right is the total number of image files in the folder.
 Mode	Normally, Random, Shuffle	The file display mode can be changed.
 Slideshow speed	Slow, Middle, Fast	The slideshow speed can be changed. This is set to Middle when shipped new from the factory.
 Transitions	None, Wipe Left, Wipe Right, Wipe Up, Wipe Down, Box In, Box Out, Blending, Dissolve, Interlace H, Interlace V, Split In H, Split In V, Split Out H, Split Out V	The transition used between slideshow images can be changed. This is set to None when shipped new from the factory.

Troubleshooting

If you are having trouble with the operation of this unit, please try the following before seeking repair.

If these measures do not solve the problem, please contact the store where you bought the unit or TASCAM customer support service.

The unit will not turn on.

- Confirm that the power plug and other connectors are inserted completely.

Turning the TV off causes this unit to automatically turn off. (Turning this unit on also causes the TV to automatically turn on.)

- When used with a TV that supports CEC link functions, if CEC link control is set to ON for this unit, the power for the TV and this unit will be linked, causing one to turn on/off automatically. (Depending on the TV being used, it might not automatically turn on.)

The unit does not function.

- Confirm that the lock function is not on.
- When operation is prohibited, “” or a message will appear.

The Settings screen or its submenus cannot be selected or opened.

- Sometimes settings and items cannot be selected or shown.

The disc tray cannot be opened or closed.

- The disc tray cannot be opened or closed during software (firmware) updates.
- If a disc that cannot be used by this unit is loaded in it, the tray might stop opening and closing.
- Confirm that the tray lock function is not on.

Operations are not possible for a while after the disc is loaded.

- Some time is necessary for the unit to recognize the disc and read its information before the disc can be used.

SD card/USB flash drive is not recognized.

- Confirm that the SD card/USB flash drive is inserted securely.
- Is the connected SD card/USB flash drive supported by the unit?
- Check the format (file system) of the SD card/USB flash drive.
- Stop playback or recording once.

Sometime after connecting a SD card/USB device, the unit stopped responding to operations.

- A problem has occurred during playback from the SD card/USB device, making operation of the unit impossible. Disconnect and reconnect the SD card/USB device.

The remote control (RC-BDMP1MKII) does not function.

- Confirm that a battery is installed and has not died.
- Confirm that the remote control code setting is correct.
- Confirm that the lock function is not being used to lock the remote control, the buttons on the remote control and the main unit, or the remote control and the display.

The playback screen does not appear.

- Is the TV input set to the input connected to this unit?
- Display at the selected resolution might not be possible. Press the HDMI button on the remote control to change the resolution setting.

A disc cannot be played.

- Confirm that the disc format is supported by this unit.
- Confirm that the disc is not scratched or dirty.

A file on a disc cannot be played.

- Confirm that the disc is recorded in UDF, ISO9660 or JOLIET format.
- Confirm that the file format is supported by this unit.

A file desired for playback cannot be found.

- Confirm that the maximum file number has not been exceeded.
- Check the file extension.

No sound is output.

- Check connections with the monitoring system again. Check the volume of the amplifier as well.

There is noise.

- Confirm that the connection cables do not have contact issues.

Video or audio stops momentarily.

- During playback of a dual layer disc, video or audio might stop temporarily when switching from the first layer to the second.
- If a disc has scratches or fingerprints on its surface, for example, it might not play properly.

Something is wrong with the screen size.

- Has the TV Screen setting been set according to the TV format?
If the screen size is specified by the disc, a size other than the set screen size might be used.

“” appears.

- The operation is prohibited by the content during playback.

Operations are not possible during playback.

- Some discs prohibit operations.
- With some discs, the unit cannot be used to change the playback speed, for example.

Playback will not start when a title is selected.

- Playback might be prohibited by parental controls. Check the “Parental Control” setting.

The HOME screen will not open.

- If the HIDE MENU function is on, the HOME screen will not open and the screen will remain black even if the HOME button is pushed.

When the HIDE MENU function is on, an * will be shown at the right end of the bottom line on the display. (See  in “Normal state” on page 25)

To open the HOME screen, press the HIDE MENU button on the unit remote control to turn the HIDE MENU function off.

During playback, video is disrupted, does not appear or has a strange color.

- When searching forward or backward, for example, the video might appear a little irregular.
- Is a mobile phone or other device that emits radio waves being used nearby?
- Has a disc that is not supported by the unit or that has a different region code been loaded in it.
- Does the TV support HDCP?
- With the power on, try disconnecting the HDMI cable from the TV and this unit and then reconnecting it.
- Use a different HDMI cable and reconnect them.
- Check the "Display Settings" setting.

Subtitles do not appear.

- Subtitles cannot be turned on for titles without subtitle data.

No audio is output from the AV amplifier.

- Confirm that the AV amplifier is turned on.
- Confirm that the AV amplifier output is correct.
- Confirm that the AV amplifier supports bitstream or LPCM.
- Check the volume of the AV amplifier.

The camera angle cannot be changed.

- Angles cannot be changed for BD-Video or DVD-Video that does not have multiple angles recorded.
- Camera angles can only be changed for scenes that have it enabled.

High definition resolution cannot be viewed.

- Confirmed that the title recorded in high definition.
- Does the TV connected to the unit support high definition?

HDMI device control does not work.

- HDM device control only works when the necessary settings have been made for this unit and the other supported device.
- When HDMI device control is enabled, it will be disabled if the power plug of this device or the HDMI cable is disconnected.

Cannot connect to a network.

- Confirm that the modem and router are turned on.
- Confirm that the modem and router Internet indicators are lit.
- Check the unit's Network settings.
- Confirm that this unit and router are connected correctly.
- Confirm that the router DHCP function is enabled.

A password was forgotten.

- If it has been forgotten, contact TASCAM customer support service.

Specifications

General

Supported media

Disc media

Blu-ray	BD25, BD50, BD-ROM, BD-R(SL, DL), BD-RE(SL, DL)
DVD	DVD-ROM, DVD-R(SL,DL), DVD-RW, DVD+R(SL,DL), DVD+RW
CD	CD-DA, CD-R, CD-RW

- SL indicates single-layer discs and DL indicates double-layer discs
- This unit can play only BD and DVD-VIDEO that has the same region code as shown on the label on its chassis. It can also play DVD-VIDEO that is ALL.

Disc formats

Blu-ray	BDMV, BDAV
DVD	DVD-Video, DVD-VR, AVCHD

- Blu-ray 3D supported

Supported file formats*

Video	ASF, MPG, AVI, 3GP, DAT, MKV, MOV, M2TS, OGM, TP, TS, MP4, WMV
Audio	WAV, MP3, WMA, AAC, FLAC, APE
Picture	JPEG, GIF, PNG
Supported subtitle file formats	SUB, ASS, IDX+SUB(IDX+SUB)

* USB flash drive and SD card formats must use FAT16, FAT32, exFAT or NTFS file systems.

Audio

BD/DVD/USB/SD

Sampling frequency	44.1 k/48 k/64 k/88.2 k/96 k/176.4 k/192 kHz
Bit length	16/24 bit

CD

Sampling frequency	44.1 kHz/48 kHz
Bit length	16/24 bit

MP3/WMA

Sampling frequency	32 k/44.1 k/48 kHz	
Bitrate	MP3	112 kbps - 320 kbps
	WMA	48 kbps - 192 kbps

Outputs

HDMI output

Connector	HDMI 19pin Type A
Resolution	480i/576i/480p/576p/720p/1080p
Aspect ratio	16:9 Full, 16:9 Normal, 4:3 Pan & Scan, 4:3 Letterbox
Video format	NTSC, PAL, Multi
HDMI signal system	RGB PC level, RGB Video level, YCbCr(4:4:4), YCbCr (4:2:2)

Digital Audio output

COAXIAL

Connectors	RCA pin jacks
Format	IEC60958-3(S/PDIF)
Output impedance	75 Ω or lower

Analog audio outputs

Balanced

Connectors	XLR-3-32 (1: GND, 2: HOT, 3: COLD) x2 (Stereo)
Nominal output level	+4 dBu (1.23 Vrms)
Maximum output level	+20 dBu (7.75 Vrms)
Output impedance	200 Ω or lower

Unbalanced

Connectors	RCA pin jack x 1 pair
Nominal output level	-10 dBV (0.316 Vrms)
Nominal output level	+6 dBV (2.0 Vrms)
Output impedance	210 Ω or less

7.1ch Audio outputs

Connectors	RCA x8 (FL/FR/SL/SR/SBL/SBR/C/SW)
Connector Color	FL, SL, SBL-White FR, SR, SBR-Red C, SW-Black
Nominal output level	-10 dBV (0.316 Vrms)
Maximum output level	+6 dBV (2.0 Vrms)
Output impedance	210 Ω or less

0dBu = 0.775 Vrms

0dBV = 1 Vrms

Control input/output

RS-232C connector

Connector	D-sub 9 pin
Format	RS-232C compliant

Ethernet connector

Connectors	RJ-45
Protocol	10 BASE-T/100 BASE-TX
Cable	Category 5e or faster

USB port

Connectors	USB type-A x2 (front x1, back x1)
Protocol	USB 2.0 compliant
Rated supply voltage	DC 5 V, 1 A
Mass storage class	Less than 2 TB
Supported file formats	FAT16/FAT32/exFAT/NTFS
USB device class	Mass storage class

SD slot

Supported media	SD (512 MB-2 GB), SDHC (4 GB-32 GB), SDXC (64GB - 512GB)
Supported file formats	FAT16/FAT32/exFAT/NTFS

Audio performance

Frequency response	20 Hz - 20 kHz +/-0.5 dB (Fs=44.1 kHz/48 kHz, JEITA)
S/N ratio	96 dB or higher (during playback, JEITA)
THD (Total Harmonic Distortion)	0.03% or less 1 kHz (JEITA)
Dynamic range	96 dB or higher (JEITA)
Channel separation	89 dB or higher (JEITA)

JEITA: indicates compliance with JEITA CP-2150

Other

Power

AC100 - 240 V, 50/60 Hz

Power consumption

30 W

Dimensions (W x H x D, Including protrusions)

482.8 x 44 x 280.7 mm

Weight

2.64 kg

Operating temperature range



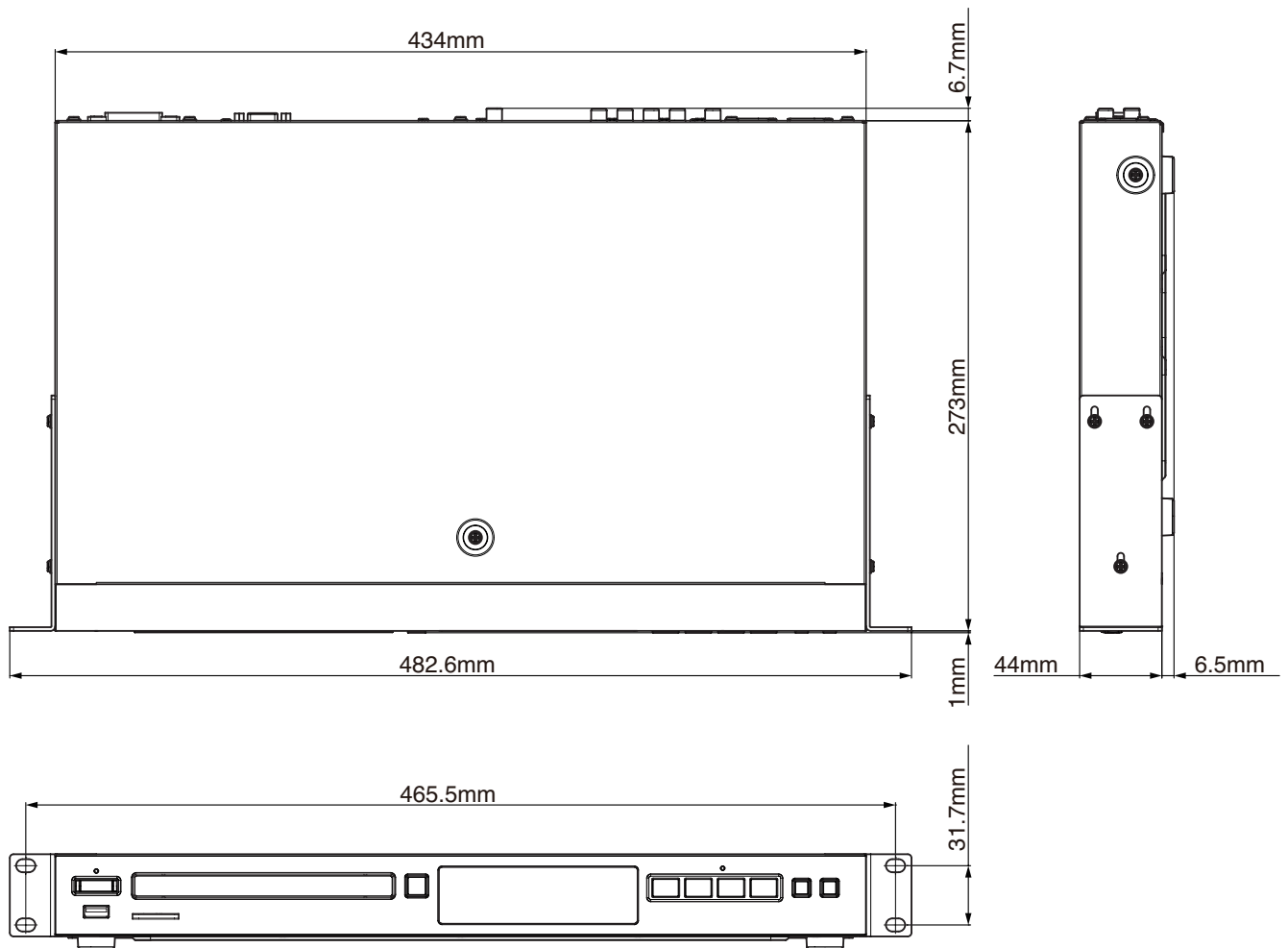

5 °C - 35 °C (41°F - 95°F)

Dimensional drawings



- Illustrations in this manual might differ in part from the actual product.
- Specifications and external appearance might be changed without notification to improve the product.

INSTRUCTIONS DE SÉCURITÉ IMPORTANTES

  	CAUTION: POUR RÉDUIRE LE RISQUE D'ÉLECTROCUTION, NE RETIREZ PAS LE CAPOT (OU L'ARRIÈRE). AUCUNE PIÈCE INTERNE N'EST RÉPARABLE PAR L'UTILISATEUR. CONFIEZ TOUTE RÉPARATION À UN SERVICE APRÈS-VENTE QUALIFIÉ.
	Le symbole d'éclair à tête de flèche dans un triangle équilatéral sert à prévenir l'utilisateur de la présence dans l'enceinte du produit d'une « tension dangereuse » non isolée d'une grandeur suffisante pour constituer un risque d'électrocution pour les personnes.
	Le point d'exclamation dans un triangle équilatéral sert à prévenir l'utilisateur de la présence d'instructions importantes de fonctionnement et de maintenance (entretien) dans les documents accompagnant l'appareil.

AVERTISSEMENT : POUR PRÉVENIR LES RISQUES D'INCENDIE ET D'ÉLECTROCUTION, N'EXPOSEZ PAS CET APPAREIL À LA PLUIE NI À L'HUMIDITÉ.

1. Lisez ces instructions.
2. Conservez ces instructions.
3. Tenez compte de tous les avertissements.
4. Suivez toutes les instructions.
5. N'utilisez pas cet appareil avec de l'eau à proximité.
6. Nettoyez-le uniquement avec un chiffon sec.
7. Ne bloquez aucune ouverture de ventilation. Installez-le conformément aux instructions du fabricant.
8. Ne l'installez pas près de sources de chaleur telles que des radiateurs, bouches de chauffage, poêles ou autres appareils (y compris des amplificateurs) dégagant de la chaleur.
9. Ne neutralisez pas la fonction de sécurité de la fiche polarisée ou de terre. Une fiche polarisée a deux broches, l'une plus large que l'autre. Une fiche de terre a deux broches identiques et une troisième broche pour la mise à la terre. La broche plus large ou la troisième broche servent à votre sécurité. Si la fiche fournie n'entre pas dans votre prise, consultez un électricien pour le remplacement de la prise obsolète.
10. Évitez de marcher sur le cordon d'alimentation et de le pincer, en particulier au niveau des fiches, des prises secteur, et du point de sortie de l'appareil.
11. N'utilisez que des fixations/accessoires spécifiés par le fabricant.
12. Utilisez-le uniquement avec le chariot, socle, trépied, support ou table spécifié par le fabricant ou vendu avec l'appareil. Si un chariot est utilisé, faites attention à ne pas être blessé par un renversement lors du déplacement de l'ensemble chariot/appareil.



13. Débranchez cet appareil en cas d'orage ou de non utilisation prolongée.
 14. Confiez toute réparation à des techniciens de maintenance qualifiés. Une réparation est nécessaire si l'appareil a été endommagé d'une quelconque façon, par exemple si le cordon ou la fiche d'alimentation est endommagé, si du liquide a été renversé sur l'appareil ou si des objets sont tombés dedans, si l'appareil a été exposé à la pluie ou à l'humidité, s'il ne fonctionne pas normalement, ou s'il est tombé.
- L'appareil tire un courant nominal de veille de la prise secteur quand son interrupteur POWER ou STANDBY/ON n'est pas en position ON.
 - La fiche secteur est utilisée comme dispositif de déconnexion et doit donc toujours rester disponible.
 - Des précautions doivent être prises en cas d'utilisation d'écouteurs ou d'un casque avec le produit car une pression

acoustique excessive (volume trop fort) dans les écouteurs ou dans le casque peut causer une perte auditive.

- Si vous rencontrez des problèmes avec ce produit, contactez TEAC pour une assistance technique. N'utilisez pas le produit tant qu'il n'a pas été réparé.

MISE EN GARDE

- N'exposez pas cet appareil aux gouttes ni aux éclaboussures.
- Ne placez pas d'objet rempli de liquide sur l'appareil, comme par exemple un vase.
- N'installez pas cet appareil dans un espace confiné comme une bibliothèque ou un meuble similaire.
- L'appareil doit être placé suffisamment près de la prise de courant pour que vous puissiez à tout moment attraper facilement la fiche du cordon d'alimentation.
- Si le produit utilise des piles/batteries (y compris un pack de batteries ou des batteries fixes), elles ne doivent pas être exposées au soleil, au feu ou à une chaleur excessive.
- PRÉCAUTION pour les produits qui utilisent des batteries remplaçables au lithium : remplacer une batterie par un modèle incorrect entraîne un risque d'explosion. Remplacez-les uniquement par un type identique ou équivalent.

AVERTISSEMENT

- Les produits ayant une construction de Classe I sont équipés d'un cordon d'alimentation avec une fiche de terre. Le cordon d'un tel produit doit être branché dans une prise secteur avec terre de sécurité.

AVERTISSEMENT

- Pour éviter d'éventuels dommages auditifs, n'écoutez pas de façon prolongée à niveau sonore élevé.



AVERTISSEMENT

- Cet équipement n'est pas adapté à une utilisation dans des endroits où des enfants sont susceptibles d'être présents.

MONTAGE EN RACK DE L'UNITÉ

Utilisez le kit de montage en rack pour installer l'unité dans un rack 19" standard, comme représenté ci-dessous.

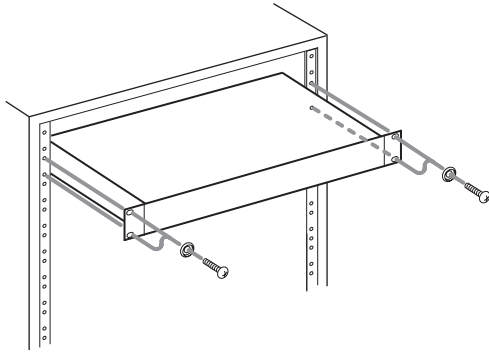

ATTENTION

- Laissez 1U d'espace au-dessus de l'unité pour la ventilation.
- Laissez au moins 10 cm à l'arrière de l'unité pour la ventilation.

Informations sur le laser

Ce produit laser est un produit laser grand public selon la norme EN 50689:2021 et est conforme à toutes les exigences relatives aux produits laser grand public, hors produits attrayants pour les enfants.

Ce produit contient un système laser et est répertorié comme PRODUIT LASER DE CLASSE 1 selon la norme IEC 60825-1:2014. Cette classe ne nécessite pas d'attention particulière dans le cadre d'une utilisation normale. Ne démontez rien pour éviter d'être exposé au faisceau laser.

1. ATTENTION - Rayonnement laser lorsque l'appareil est ouvert et que le verrouillage est désactivé. NE PAS REGARDER DANS LE FAISCEAU ; module laser de classe 2 à l'intérieur.
2. Pour le module de mécanisme optique :
RAYONNEMENT LASER
NE PAS REGARDER DANS LE FAISCEAU
PRODUIT LASER DE CLASSE 2

MISE EN GARDE

- N'OUVREZ PAS LE BOÎTIER DE PROTECTION AVEC UN TOURNEVIS.
- L'UTILISATION DE COMMANDES, DE RÉGLAGES OU LE SUIVI DE PROCÉDURES AUTRES QUE CE QUI EST DÉCRIT DANS CE DOCUMENT PEUT PROVOQUER UNE EXPOSITION À UN RAYONNEMENT DANGEREUX.

Capteur optique

Type : SL6167
Fabricant : Sony Corporation
Puissance laser : moins de 100 mW sur l'objectif (CD)
moins de 100 mW sur l'objectif (DVD)
Longueur d'onde : typ. 770 - 800 nm (CD)
typ. 650 - 664 nm (DVD)

Capteur optique

Type : SLD3134VL
Fabricant : Sony Corporation
Puissance laser : moins de 700 mW sur l'objectif (BD)
Longueur d'onde : typ. 400 - 410 nm (BD)

Capteur optique

Type : SL6169
Fabricant : Sony Corporation
Puissance laser : moins de 150 mW sur l'objectif (CD)
moins de 150 mW sur l'objectif (DVD)
Longueur d'onde : typ. 770 - 800 nm (CD)
typ. 650 - 664 nm (DVD)

Capteur optique

Type : SLD3135VL
Fabricant : Sony Corporation
Puissance laser : moins de 700 mW sur l'objectif (BD)
Longueur d'onde : typ. 400 - 410 nm (BD)

AUX USA/CANADA, UTILISEZ UNIQUEMENT UNE TENSION D'ALIMENTATION DE 120 V.

Pour le Canada

CET APPAREIL NUMÉRIQUE DE LA CLASSE B EST CONFORME À LA NORME NMB-003 DU CANADA.

Modèle pour l'EEE

(Espace économique européen)



Ce produit est conforme aux impératifs des directives européennes et autres règlements de la Commission.

PRÉCAUTIONS CONCERNANT LES PILES

Ce produit utilise des piles. Le mauvais usage des piles peut provoquer une fuite, une rupture ou d'autres problèmes. Respectez toujours les précautions suivantes pour l'emploi de piles.

- Ne rechargez jamais des piles non rechargeables. Les piles peuvent se rompre ou fuir, risquant de causer un incendie ou des blessures.
- Lors de l'installation des piles, faites attention aux indications de polarité (orientation plus/moins (+/-)) et installez-les correctement dans le compartiment des piles comme indiqué. Les installer à l'envers peut entraîner la rupture ou la fuite des piles, source d'incendie, de blessure ou de dégât autour d'elles.
- Quand vous rangez ou jetez des piles, isolez leurs bornes avec de l'adhésif isolant ou avec un matériau équivalent pour leur éviter d'entrer en contact avec d'autres piles ou des objets métalliques.
- Lorsque vous jetez des piles usagées, suivez les instructions de mise au rebut indiquées sur les piles et les lois locales sur l'enlèvement des ordures.
- N'utilisez pas d'autres piles que celles spécifiées. N'utilisez pas en même temps des piles neuves et usagées, ni des types de piles différents. Les piles peuvent se rompre ou fuir, risquant de causer un incendie, des blessures ou des dégâts autour d'elles.
- Ne transportez pas et ne conservez pas des piles à côté de petits objets métalliques. Les piles peuvent entrer en court-circuit, provoquant une fuite, une rupture ou d'autres problèmes.
- Ne chauffez et ne démontez pas les piles. Ne les jetez pas dans un feu ou dans de l'eau. Les piles peuvent se rompre ou fuir, risquant de causer un incendie, des blessures ou des dégâts autour d'elles.
- Si le liquide de la pile s'échappe, essuyez tout liquide répandu dans le boîtier des piles avant d'insérer de nouvelles piles. Si le liquide d'une pile touche un œil, il peut entraîner une perte de la vue. Dans ce cas, rincez abondamment à l'eau claire sans frotter l'œil et consultez immédiatement un médecin. Si le liquide touche le corps ou les vêtements d'une personne, il peut entraîner des blessures ou brûlures cutanées. Si cela se produit, rincez abondamment à l'eau claire puis consultez immédiatement un médecin.

- L'alimentation de l'unité doit être coupée quand vous installez ou remplacez des piles.
- Retirez les piles si vous envisagez de ne pas utiliser l'unité durant une période prolongée. Les piles peuvent se rompre ou fuir, risquant de causer un incendie, des blessures ou des dégâts autour d'elles. Si le liquide de la pile s'échappe, essuyez tout liquide répandu dans le boîtier des piles avant d'insérer de nouvelles piles.
- Ne démontez pas une pile. L'acide qu'elle contient peut entraîner des blessures cutanées ou des dommages aux vêtements.
- N'exposez pas les piles à une pression atmosphérique extrêmement basse car cela pourrait entraîner une explosion ou une fuite de liquides ou de gaz inflammables.

Pour les consommateurs européens

Mise au rebut des équipements électriques et électroniques et des piles et/ou accumulateurs

- Tout équipement électrique/électronique et pile/accumulateur hors d'usage doit être traité séparément de la collecte municipale d'ordures ménagères dans des points de collecte désignés par le gouvernement ou les autorités locales.
- En vous débarrassant correctement des équipements électriques/électroniques et piles/accumulateurs hors d'usage, vous contribuerez à la sauvegarde de précieuses ressources et à la prévention de potentiels effets négatifs sur la santé humaine et l'environnement.
- Le traitement incorrect des équipements électriques/électroniques et piles/accumulateurs hors d'usage peut avoir des effets graves sur l'environnement et la santé humaine en raison de la présence de substances dangereuses dans les équipements.
- Le symbole de déchets d'équipements électriques et électroniques (DEEE), qui représente une poubelle à roulettes barrée d'une croix, indique que les équipements électriques/électroniques et piles/accumulateurs doivent être collectés et traités séparément des déchets ménagers.



Si une pile ou un accumulateur contient plus que les valeurs de plomb (Pb) et/ou de cadmium (Cd) spécifiées dans la directive 2002/95/CE (UE) sur les piles et accumulateurs, alors les symboles chimiques de ces éléments seront indiqués sous le symbole DEEE.

- Des systèmes de retour et de collecte sont disponibles pour l'utilisateur final. Pour des informations plus détaillées sur la mise au rebut des vieux équipements électriques/électroniques et piles/accumulateurs hors d'usage, veuillez contacter votre mairie, le service d'ordures ménagères ou le magasin dans lequel vous avez acquis l'équipement.

Sommaire

INSTRUCTIONS DE SÉCURITÉ IMPORTANTES	47
Introduction	50
Éléments fournis	50
Conventions employées dans ce mode d'emploi	50
Caractéristiques	51
Précautions concernant l'emplacement et l'emploi	51
Utilisation du site mondial TEAC	51
Attention à la condensation	51
Nettoyage de l'unité	52
Notes sur les alimentations	52
À propos du service d'assistance clientèle TASCAM	52
Cartes SD et clés USB	52
Précautions d'emploi	52
Manipulation des disques	52
Nomenclature et fonctions des parties	53
Face avant	53
Face arrière	54
Télécommande sans fil (RC-BDMP1MKII TASCAM)	55
Écran d'accueil	57
Disc (disque)	57
Media (support)	57
Lecture de fichiers sur cartes SD et clés USB	58
Settings (réglages)	59
General Settings (réglages généraux)	59
Display Settings (réglages d'affichage)	62
Audio Settings (réglages audio)	64
System Information (informations sur le système)	65
Faire les branchements	66
Installation des équerres de montage en rack	66
Écran	67
État normal	67
Durant la lecture	67
Préparation de la télécommande	68
Installation des piles	68
Quand faut-il remplacer les piles ?	68
Précautions concernant les piles	68
Emploi de la télécommande sans fil	68
Mise sous tension et en veille	68
Mise sous tension de l'unité	68
Mise en veille de l'unité	68
Insertion et retrait des disques	68
Insertion des disques	68
Éjection des disques	68
Insertion et retrait des cartes SD	69
Insertion des cartes SD	69
Retrait des cartes SD	69
Loquets de protection des cartes SD contre l'écriture	69
Insertion et retrait des clés USB	69
Insertion des clés USB	69
Retrait des clés USB	69
Fonction de verrouillage	69
En cas de verrouillage	69
Présentation de la commande à distance	69

Présentation de BD-Live	70
Types de support pouvant être lus	70
Formats de fichier lisibles (vidéo, audio et image)	70
Lecture d'un support.....	70
Chargement de disque	70
Présentation de la lecture automatique (power-on-play)	70
Lecture de disques vidéo	71
Mise en pause de la lecture.....	71
Arrêt de la lecture	71
Recherche en arrière/avant.....	71
Saut au chapitre/piste précédent ou suivant	71
Lecture en boucle d'une partie de scène ou de piste	71
Lecture en boucle d'un chapitre, d'un titre ou d'une piste	71
Saut à un instant de lecture, une scène ou une piste spécifiques	72
Lecture de clés USB et de cartes SD.....	72
Lecture de playlist sur clés USB/cartes SD	73
Emploi de la lecture programmée.....	75
Placement de signets	76
Accès direct aux signets	76
Suppression de signets.....	76
Réglage du volume depuis l'unité	76
Coupeure du son sur cette unité	76
Présentation de la barre d'informations ON SCREEN.....	77
Speaker Settings (réglages des enceintes)	78
Configuration des canaux.....	78
Utilisation de la tonalité de test.....	79
Présentation de la connexion réseau.....	80
Menus d'options	81
Opérations de base dans les menus d'options	81
General Settings (réglages généraux)	81
Guide de dépannage	85
Caractéristiques techniques	86
Caractéristiques générales	86
Sorties	86
Entrée/sortie de contrôle	87
Performances audio	87
Autres	87
Dessins avec cotes	88

Introduction

Merci beaucoup d'avoir choisi le LECTEUR DE DISQUE BLU-RAY TASCAM BD-MP1MKII.

Afin d'utiliser correctement cette unité et d'en profiter durant de nombreuses années, commencez par lire attentivement ce mode d'emploi. Une fois la lecture de ce mode d'emploi terminée, veillez à le conserver en lieu sûr pour référence ultérieure.

Vous pouvez aussi télécharger ce mode d'emploi depuis le site mondial de TEAC.



BD-MP1 MKII

<https://tascam.jp/int/product/bd-mp1mkii/docs>

Éléments fournis

Ce produit est livré avec les éléments suivants.

Ouvrez l'emballage avec soin pour ne pas les endommager. Conservez la boîte et les matériaux d'emballage pour de futurs transports. Si un élément quelconque est manquant ou a été endommagé durant le transport, veuillez contacter le magasin dans lequel vous avez acheté cette unité.

- Unité principale × 1
- Cordon d'alimentation × 1
- Télécommande sans fil (RC-BDMP1MKII TASCAM)..... × 1
- Piles AAA × 2
- Kit de vis pour montage en rack..... × 1
 - Articles inclus dans le kit
 - Équerres de montage en rack (gauche et droite) × 2
 - Vis de fixation des équerres..... × 6
 - Vis de fixation dans le rack × 4
 - Rondelles (pour rack) × 4
- Mode d'emploi (ce document) incluant la garantie × 1

Conventions employées dans ce mode d'emploi

Dans ce document, les conventions suivantes sont employées :

- Les cartes mémoire SD/SDHC/SDXC sont appelées « cartes SD ».
- Les « supports à mémoire flash USB » sont parfois appelés « clés USB ».
- Le format CD-DA est parfois appelé format « CD audio ». De plus, les CD dont les pistes sont enregistrées au format CD audio sont parfois appelés « CD audio ».
- Les CD contenant des fichiers MP3 ou WMA sont appelés « CD de données ».
- La source d'entrée actuellement sélectionnée est appelée « source actuelle ».
- Le dossier actuellement sélectionné est appelé « dossier actuel ».
- Si nécessaire, des informations supplémentaires sont fournies sous les intitulés CONSEIL, NOTE, ATTENTION et MISE EN GARDE.

CONSEIL

Ce sont des conseils concernant l'emploi de l'unité.

NOTE

Ce sont des explications supplémentaires et des descriptions de cas particuliers.

ATTENTION

Ne pas suivre ces instructions peut par exemple entraîner des

dommages pour l'équipement ou la perte de données.

MISE EN GARDE

Le non-respect de ces instructions peut entraîner des blessures.

Caractéristiques

- Prise en charge de toute une variété de formats Blu-ray, DVD et CD
- Prise en charge de la lecture sur cartes SD et clés USB
- La fonction « Power on play » permet la lecture automatique de contenu à la mise sous tension
- Possibilité de répéter sans interruption des chapitres, des titres et des intervalles A-B
- Diverses fonctions de verrouillage pour prévenir les accidents dus à une mauvaise manipulation (verrouillage de la façade, verrouillage IR, verrouillage du tiroir)
- La fonction HIDE MENU (masquer le menu) peut être utilisée pour masquer l'écran d'accueil (écran noir) après la mise sous tension et lorsque des disques sont chargés
- Ports pour clés USB disponibles à l'avant et à l'arrière
- Le port HDMI permet la sortie vers des moniteurs et des téléviseurs
- Prises de sortie audio analogiques RCA asymétriques et XLR symétriques
- Le connecteur de sortie audio numérique COAXIAL prend par exemple en charge le Dolby Audio et le DTS
- Les prises de sortie avant gauche et droite, centrale, latérales gauche et droite, surround arrière gauche et droite et pour caisson de grave prennent en charge le surround 7.1 canaux
- Possibilité de contrôle externe par Ethernet/RS-232C
- Les fonctions de lecture, d'arrêt, de pause et de recherche ainsi que les paramètres du menu peuvent être contrôlés depuis la face avant
- Taille compacte pour montage en rack 1U

Les informations contenues dans ce manuel concernant les produits ne sont données qu'à titre d'exemple et ne forment aucune garantie contre les violations des droits de propriété intellectuelle de tiers et d'autres droits y afférant. TEAC Corporation décline toute responsabilité en cas de violation des droits de propriété intellectuelle de tiers ou de sa survenance en raison de l'utilisation de ces produits.

À l'exception de l'exploitation personnelle et des utilisations similaires, les documents protégés par le droit d'auteur appartenant à des tiers ne peuvent pas être utilisés sans l'autorisation des détenteurs des droits, conformément à la loi sur le droit d'auteur. Veuillez utiliser l'équipement de manière appropriée.

TEAC Corporation n'assumera aucune responsabilité pour les violations de droits commises par l'utilisateur de ce produit.

Des informations sur les droits d'auteur et les licences concernant les logiciels libres (« open source ») se trouvent à la fin de ce document.

Précautions concernant l'emplacement et l'emploi

- La plage de température de fonctionnement de cette unité se situe entre 5 °C et 35 °C.
- Ne placez pas cette unité dans les types d'emplacement suivants. Cela pourrait dégrader la qualité sonore ou causer des mauvais fonctionnements.
 - Lieux sujets à de fréquentes vibrations
 - Près de fenêtres ou en exposition directe au soleil
 - Près de chauffages ou dans des lieux extrêmement chauds
 - Lieux extrêmement froids
 - Lieux très humides ou mal aérés
 - Lieux très poussiéreux
- Installez cette unité bien à plat.
- Pour permettre une bonne dispersion thermique, ne placez rien sur le dessus de l'unité.
- Ne placez pas l'unité sur un amplificateur de puissance ou un autre appareil dégageant de la chaleur.

- En cas de dysfonctionnement du Produit causé par les bandes ou autres supports (ci-après « Supports ») que vous avez utilisés, la réparation induite n'est pas couverte par la garantie du Produit et doit être effectuée à vos propres frais.
 - Il est fortement recommandé d'éviter d'utiliser des Supports n'ayant pas été utilisés depuis des années ou ayant fait au contraire l'objet d'une longue période d'utilisation, ainsi que des Supports présentant des moisissures, des taches, des adhérences, des plis ou des torsions.
- TEAC ne pourra en aucun cas être tenu pour responsable des dommages dus au Support, notamment, mais sans s'y limiter, de la corruption ou de la casse du Produit ou du Support, des bandes coincées dans le Produit, et/ou de la perte totale ou partielle de données découlant de l'utilisation du Support ou qui y est liée. Il en va de même pour les dommages tels que le manque à gagner, les dommages indirects ou consécutifs et/ou les dommages spéciaux.
 - * Il est fortement recommandé de prendre les mesures appropriées pour se préparer à la perte intempestive de données, conformément à la loi sur les droits d'auteur de votre pays ou région.

Utilisation du site mondial TEAC

Vous pouvez télécharger des mises à jour pour cette unité depuis le site mondial de TEAC :

<https://teac-global.com/>

Dans la section TASCAM Downloads (téléchargements TASCAM), sélectionnez la langue souhaitée afin d'ouvrir la page de téléchargement du site web pour cette langue.

Attention à la condensation

De la condensation peut se produire si l'unité est déplacée d'un endroit froid à un endroit chaud, est utilisée dans une pièce qui vient d'être chauffée ou soumise à des changements brutaux de température. Pour empêcher cela ou si cela se produit, laissez l'unité une ou deux heures à la température de la nouvelle pièce avant de l'utiliser.

Nettoyage de l'unité

Essuyez l'unité avec un chiffon sec et doux pour la nettoyer. Ne l'essuyez pas avec des lingettes de nettoyage contenant des produits chimiques, du diluant, de l'alcool ou d'autres agents chimiques. Cela pourrait endommager la surface ou causer une décoloration.

Notes sur les alimentations

- Insérez le cordon d'alimentation fourni à fond dans le connecteur ~ IN.
- Cette unité peut être utilisée avec une tension d'alimentation CA 100-240 V (50/60 Hz).
- Tenez le cordon d'alimentation par sa fiche quand vous le branchez ou le débranchez.

À propos du service d'assistance clientèle TASCAM

Les produits TASCAM ne bénéficient d'une assistance et d'une garantie que dans leur pays/région d'achat.

Pour bénéficier d'une assistance après l'achat, recherchez dans la liste des distributeurs TASCAM fournie sur le site mondial TEAC (<https://teac-global.com/>) la société ou le représentant local pour la région dans laquelle vous avez acheté le produit et contactez cette organisation.

Pour toute demande, l'adresse physique du magasin ou URL du site marchand chez qui a été effectué l'achat ainsi que la date d'achat sont requises.

De plus, la carte de garantie et une preuve d'achat peuvent également être nécessaires.

Cartes SD et clés USB

Cette unité peut utiliser des cartes SD et clés USB pour la lecture. Vous trouverez une liste des cartes SD et clés USB dont l'utilisation a été testée avec cette unité sur le site mondial de TEAC (<https://tascam.jp/int/product/bd-mp1mkii/docs>). Consultez la page dédiée à ce produit. Vous pouvez aussi contacter l'assistance clientèle TASCAM

Précautions d'emploi

Les cartes SD et les clés USB sont des supports délicats. Afin d'éviter d'endommager les cartes SD et les clés USB, veuillez prendre les précautions suivantes quand vous les manipulez.

- Ne les laissez pas dans des endroits extrêmement chauds ou froids.
- Ne les laissez pas dans des endroits extrêmement humides.
- Ne les mouillez pas.
- Ne placez rien sur elles et ne les tordez pas.
- Ne les heurtez pas.
- Ne les retirez et ne les insérez pas durant la lecture, la transmission de données ou un autre accès.
- Pour les transporter, rangez-les par exemple dans un boîtier.

Manipulation des disques

- Chargez les disques avec leur face enregistrée vers le bas.
- Chargez les disques lorsque le tiroir est complètement ouvert.
- Alignez les disques sur le guide du tiroir et placez-les de manière à ce qu'ils soient bien horizontaux.
- Ne touchez pas le côté enregistré (non imprimé). Les empreintes de doigt, du gras ou d'autres substances peuvent provoquer des erreurs de lecture.
- En cas de traces de doigt ou de poussières sur la face enregistrée d'un disque, essuyez celle-ci délicatement avec un chiffon sec et doux du centre vers le bord extérieur.
- La saleté présente sur les disques peut dégrader la qualité sonore ou d'image, aussi nettoyez les disques et conservez-les toujours en bon état de propreté.
- N'utilisez pas de bombe pour disque, de solution antistatique, d'essence, de diluant pour peinture ou autre agent chimique pour nettoyer les disques car cela pourrait endommager la délicate surface de lecture. Cela peut rendre les disques illisibles.
- Ne posez pas d'étiquette ou d'autres matériaux sur les disques. N'utilisez pas de disque dont la surface porte de la colle ou des résidus collants suite à l'application d'adhésifs, d'autocollants ou d'autres matériaux à leur surface. De tels disques pourraient rester coincés dans l'unité ou entraîner son mauvais fonctionnement.
- N'utilisez jamais de stabilisateur de disque du commerce. L'utilisation de stabilisateurs avec ce lecteur peut empêcher la lecture, voire endommager l'unité.
- N'utilisez pas de disques fendus.
- N'utilisez pas de disques ayant une forme irrégulière, comme en forme de cœur, de carte de visite ou d'octogone, car cela pourrait entraîner un mauvais fonctionnement de l'unité.

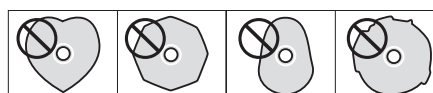

- Des CD avec dispositif de contrôle anti-copie sont vendus par plusieurs maisons de disques en vue de protéger leurs droits. Comme certains de ces disques ne se conforment pas à la norme CD, ils peuvent être illisibles par l'unité.

ATTENTION

- Ne chargez qu'un disque à la fois. Charger plusieurs disques en même temps peut entraîner un mauvais fonctionnement et endommager les disques.
- Ne repoussez pas le tiroir de disque vers l'intérieur lorsque l'unité est en veille. Cela pourrait entraîner un mauvais fonctionnement.

NOTE

Si un disque qui ne peut pas être lu a été inséré ou s'il a été inséré à l'envers dans l'unité, «UNK DISC» (disque inconnu) s'affiche à l'écran.

Nomenclature et fonctions des parties

Face avant

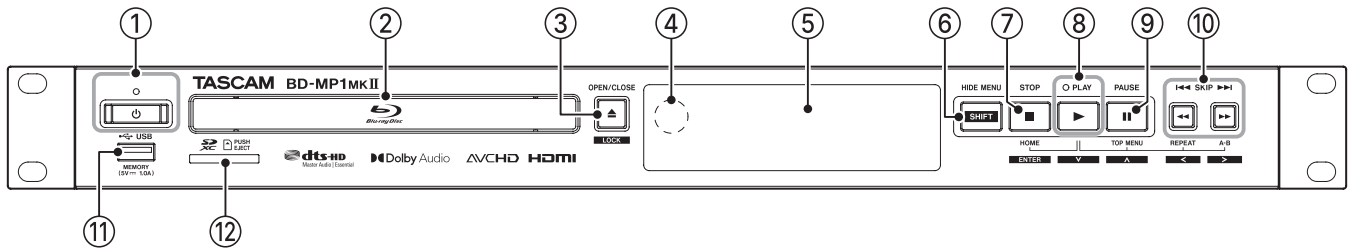

① Touche et voyant

Sert à mettre l'unité en service ou en veille.
Le voyant s'allume en rouge lorsque l'unité est en veille et en vert lorsqu'elle est allumée.

MISE EN GARDE

Avant d'allumer l'unité, baissez au minimum le volume des appareils connectés.
Ne pas le faire pourrait entraîner la production d'un bruit fort et soudain risquant par exemple d'endommager votre audition.

ATTENTION

N'éteignez pas l'unité pendant qu'elle lit un support ou des données d'une carte SD ou d'une clé USB. Cela pourrait l'empêcher de fonctionner correctement et endommager les données de la carte SD ou de la clé USB.

② Tiroir de disque

Pressez la touche **OPEN/CLOSE [LOCK]** pour ouvrir le tiroir du disque et insérez ou retirez un disque. Pour fermer le tiroir du disque, pressez la touche **OPEN/CLOSE [LOCK]**.

③ Touche OPEN/CLOSE [LOCK] ()

Utilisez-la pour l'ouverture et la fermeture ordinaires du tiroir de disque.
Pressez-la en maintenant pressée la touche **HIDE MENU [SHIFT]** pour activer la fonction de verrouillage de la face avant.
Recommencez cette opération pour désactiver la fonction de verrouillage.

④ Récepteur de signal de télécommande

Les signaux de la télécommande sont reçus ici. Lorsque vous utilisez la télécommande, pointez-la vers ce récepteur.

⑤ Écran

Affiche diverses informations.

⑥ Touche HIDE MENU [SHIFT]

Pressez cette touche pour activer la fonction HIDE MENU, qui empêche l'affichage de l'écran d'accueil (l'écran reste noir).
Quand la fonction HIDE MENU est activée, un * s'affiche à l'extrémité droite de la ligne inférieure de l'écran, et les caractères et icônes de lecture, de recherche et de saut, par exemple, ne s'affichent pas à l'écran. Pressez à nouveau cette touche pour désactiver la fonction.
En outre, tout en maintenant cette touche enfoncée, pressez les touches ③ ou ⑦-⑩ pour utiliser les fonctions indiquées dans les rectangles blancs à caractères noirs (mode Shift).

Combinaisons de touches	Pression des touches	Comportement	
SHIFT		Pression simultanée	Change le réglage de verrouillage (LOCK).
SHIFT		Pression simultanée	Confirme ou sélectionne des éléments de menu.
SHIFT		Pression simultanée	∨ (bas)
SHIFT		Pression simultanée	^ (haut)
SHIFT		Pression simultanée	< (gauche)
SHIFT		Pression simultanée	> (droite)

⑦ Touche STOP [ENTER] (HOME) ()

Pressez cette touche lorsqu'un fichier vidéo est en lecture, en pause ou en recherche pour mettre fin à l'opération en cours, arrêter l'unité et fermer la vidéo.

La presser lorsqu'un disque est arrêté ramène à l'écran d'accueil, et en la pressant lorsqu'un fichier est arrêté, vous revenez à l'écran Media.

Quand un fichier audio est lu, mis en pause ou parcouru, pressez cette touche pour arrêter la lecture ou la recherche.

Quand l'écran d'accueil ou un écran de réglages (Settings) est ouvert, pressez-la en même temps que la touche **HIDE MENU [SHIFT]** pour activer le mode Shift et vous en servir comme touche **ENTER**.

⑧ Touche/voyant PLAY [] (▶)

À l'arrêt ou en pause de lecture, pressez cette touche pour lancer la lecture.

Le voyant s'allume en vert durant la lecture et sinon est constamment éteint.

Quand l'écran d'accueil ou un écran de réglages (Settings) est ouvert, pressez-la en même temps que la touche **HIDE MENU [SHIFT]** pour activer le mode Shift et vous en servir comme touche de descente du curseur (∨).

En maintenant enfoncée cette touche, pressez une touche indiquée comme lui étant associée (⑦, ⑨ or ⑩) pour utiliser sa fonction spéciale.

Combinaisons de touches	Pression des touches	Comportement	
		Pression simultanée	Affiche l'écran d'accueil.
		Pression simultanée	Affiche le menu racine/titre du disque.
		Pression simultanée	Sélectionne le mode de répétition.
		Pression simultanée	Lit en boucle une section délimitée par les points A et B.

⑨ Touche PAUSE [] (II) (TOP MENU)

Pressez-la durant la lecture pour mettre celle-ci en pause.
Quand l'écran d'accueil ou un écran de réglages (Settings) est ouvert, pressez-la en même temps que la touche **HIDE MENU [SHIFT]** pour activer le mode Shift et vous en servir comme touche de montée du curseur (^).

⑩ Touches SKIP / [] / [] (<< / >>) (REPEAT/A-B)

Pressez-les durant la lecture ou la pause pour sauter au chapitre ou fichier adjacent (précédent ou suivant).
(La lecture démarrera après le saut.)

Maintenez la touche pressée pendant la lecture ou la pause pour une recherche vers l'arrière/avant. La vitesse de recherche change (parmi 5) chaque fois que l'on presse et maintient la touche.
(Pour reprendre la lecture ou la pause après recherche vers l'arrière/avant, pressez la touche **PLAY [] (▶)** ou **PAUSE [] (II)**).

Quand l'écran d'accueil ou un écran de réglages (Settings) est ouvert, pressez-les en même temps que la touche **HIDE MENU [SHIFT]** pour activer le mode Shift et vous en servir comme touches de déplacement du curseur vers la gauche/droite (</>).

⑪ Port USB

C'est ici que s'insèrent et se retirent les clés USB.
Les fichiers audio, vidéo et autres de la clé USB connectée peuvent être lus. De plus, cela peut servir à charger des fichiers de mise à jour du firmware.

⑫ Lecteur de carte SD

Insérez une carte SD dans cette fente.
Les fichiers audio, vidéo et autres de la carte SD connectée peuvent être lus.

Face arrière

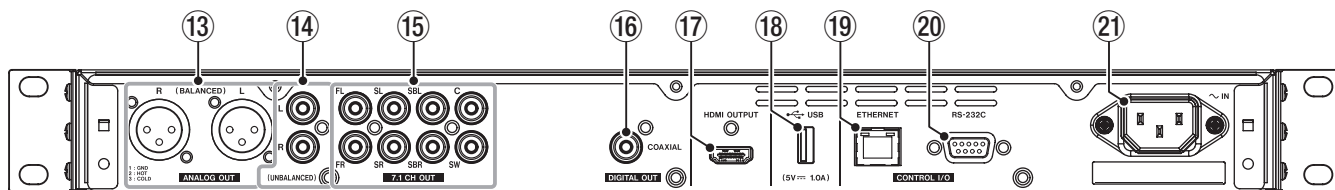

⑬ Prises ANALOG OUT (BALANCED) L/R

Ce sont des prises de sortie analogique sur XLR symétriques.
Elles transmettent les signaux audio symétriques des sorties 7.1CH OUT FL/FR, par exemple à des amplificateurs et enceintes externes. Utilisez des câbles XLR pour la connexion.

NOTE

Si vous souhaitez utiliser un son mixé quand les enceintes sélectionnées ont une configuration de canaux autre que 2.x, utilisez les signaux numériques du connecteur DIGITAL OUT (COAXIAL).

⑭ Prises ANALOG OUT (UNBALANCED) L/R

Ce sont des prises de sortie analogique sur RCA asymétriques.
Elles véhiculent les mêmes signaux audio que les connecteurs 7.1CH OUT FL/FR, par exemple vers des enceintes et des amplificateurs externes. Utilisez des câbles RCA pour la connexion.

NOTE

Si vous souhaitez utiliser un son mixé quand les enceintes sélectionnées ont une configuration de canaux autre que 2.x, utilisez les signaux numériques du connecteur DIGITAL OUT (COAXIAL).

⑮ Prises 7.1CH OUT (asymétriques)

Ce sont des prises de sortie analogique 7.1 canaux sur RCA asymétriques.
Elles transmettent 8 canaux de signaux audio à un système surround 7.1. Utilisez des câbles RCA pour la connexion.

⑯ Connecteur DIGITAL OUT (COAXIAL)

C'est un connecteur de sortie audio numérique coaxial.
Il transmet les signaux audio numériques à un téléviseur.
Utilisez un câble coaxial (75 Ω) pour la connexion.
Le nombre maximal de canaux pour ce connecteur est de 5.1.

⑰ Port HDMI OUTPUT

Des signaux audio/vidéo sont transmis par le port HDMI.
Utilisez un câble HDMI pour la connexion.

NOTE

L'audio peut être émis simultanément par les prises ANALOG OUT, les prises 7.1CH OUT, le connecteur HDMI OUTPUT et le connecteur DIGITAL OUT (COAXIAL).

⑱ Port USB

C'est ici que s'insèrent et se retirent les clés USB.
Les fichiers audio, vidéo et autres de la clé USB connectée peuvent être lus. De plus, cela peut servir à charger des fichiers de mise à jour du firmware.

⑲ Connecteur ETHERNET

C'est un port Ethernet.
Utilisez-le pour raccorder cette unité à un réseau et la contrôler depuis un ordinateur.
De plus, cela rend des contenus BD-Live accessibles au moyen d'une connexion Internet. Utilisez un câble STP de catégorie 5e ou supérieure pour la connexion.

⑳ Connecteur RS-232C

C'est un connecteur d'entrée/sortie de contrôle RS-232C sur D-sub 9 broches.
Un ordinateur peut être utilisé pour contrôler cette unité en les reliant au moyen d'un câble RS-232C.

㉑ Connecteur d'entrée d'alimentation secteur

Branchez ici le cordon d'alimentation fourni.

⚠ MISE EN GARDE

Utilisez toujours le cordon d'alimentation fourni pour raccorder cette unité au secteur.
L'emploi d'un autre cordon peut entraîner un mauvais fonctionnement, un incendie ou un choc électrique.

Télécommande sans fil (RC-BDMP1MKII TASCAM)

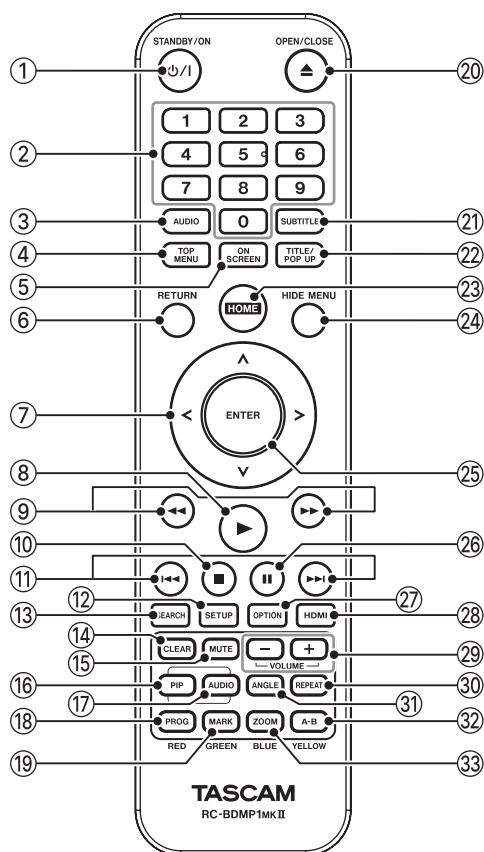

① Touche **⏻/I** (STANDBY/ON)

A la même fonction que la touche **⏻** de l'unité principale.

⚠ MISE EN GARDE

Avant d'allumer l'unité, baissez au minimum le volume des appareils connectés.

Ne pas le faire pourrait entraîner la production d'un bruit fort et soudain risquant par exemple d'endommager votre audition.

② Touches numériques (0-9)

Les touches numériques peuvent servir, lors de la lecture d'un support, à désigner et sélectionner un numéro de chapitre ou de piste audio (sauf lorsque des options ou des sous-menus sont affichés à l'écran) (Voir « Saut à un instant de lecture, une scène ou une piste spécifiques » en page 72).

③ Touche **AUDIO**

Pressez-la durant la lecture d'un disque vidéo pour faire s'afficher les réglages audio actuels en haut à gauche de l'écran du moniteur.

Pressez cette touche plusieurs fois pour afficher les réglages audio qui peuvent être utilisés et pour changer de source sonore.

Les paramètres audio affichés dépendent des réglages permis par le disque vidéo.

Par exemple, stéréo, mono, le canal gauche et le canal droit peuvent être sélectionnés pour les DVD, et DTS-HD MA (master audio) ou Dolby Digital peuvent être sélectionnés dans diverses langues pour les disques Blu-ray.

④ Touche **TOP MENU**

Pressez-la durant la lecture d'un disque vidéo pour afficher le menu racine à l'écran.

Utilisez les touches de curseur **</>/^/∨** pour vous déplacer dans les menus, et la touche **ENTER** pour confirmer votre sélection.

⑤ Touche **ON SCREEN**

Pressez-la durant la lecture d'un disque vidéo pour afficher une barre d'informations qui peut servir à vérifier le statut actuel en haut de l'écran du moniteur.

⑥ Touche **RETURN**

Pressez-la en écran d'accueil pour revenir au menu précédent. Pressez-la plusieurs fois pour revenir au menu racine.

⑦ Touches de curseur **</>/^/∨**

Pressez-les quand l'écran d'accueil est ouvert pour vous déplacer dans les paramètres de réglage.

Il est également possible de se déplacer dans le menu racine du fichier vidéo et dans les écrans de menu titre ainsi que dans les écrans de menu d'options durant la lecture.

⑧ Touche **▶**

A la même fonction que la touche **PLAY [∨] (▶)** de l'unité principale.

⑨ Touches **◀/▶▶**

Pressez-les durant la lecture ou en pause pour une recherche vers l'arrière/avant.

- Lors de la recherche en arrière/avant dans un fichier vidéo, pressez la touche **PAUSE (II)** pour mettre la lecture en pause. Dans ces conditions, pressez la touche **▶▶** pour reprendre la lecture ou la touche **◀◀** pour reprendre la recherche en arrière.

- Lors de la recherche en arrière/avant dans un fichier audio, pressez la touche **PAUSE (II)** pour mettre la lecture en pause. Pressez-la à nouveau pour reprendre la recherche vers l'arrière/avant.

⑩ Touche **■**

A la même fonction que la touche **STOP (■)** de l'unité principale.

⑪ Touches **◀◀/▶▶▶**

Pressez-les en lecture ou en pause pour sauter au chapitre ou fichier précédent ou suivant. (La lecture démarrera après le saut.)

- Dans les fichiers vidéo, cela permet de passer au chapitre précédent ou suivant.

- Dans les fichiers audio, cela permet de passer au fichier précédent ou suivant.

⑫ Touche **SETUP**

Pressez-la en écran d'accueil, en lecture, en pause ou en recherche arrière/avant pour ouvrir les écrans de réglages (Settings).

Pressez-la à nouveau pour revenir au menu principal.

NOTE

Lorsque la fonction HIDE MENU est activée, presser cette touche n'ouvre pas les écrans de réglages (Settings).

⑬ Touche **SEARCH**

Pressez-la en lecture ou en pause pour choisir un emplacement de lecture spécifique dans le support actuel.

Pressez cette touche pour ouvrir une barre d'informations en haut de l'écran du moniteur. Le curseur apparaîtra durant 20 secondes dans la zone d'affichage de temps (en haut à droite) de la barre d'informations. Pressez la touche **ENTER** quand le curseur apparaît et utilisez les touches numériques pour saisir n'importe quel instant de lecture. Pour vous déplacer entre les heures, les minutes et les secondes, utilisez les touches de curseur **</>** tant que le curseur est visible.

⑭ Touche **CLEAR**

Efface la valeur du champ actuellement saisi.

Dans la liste des signets (« bookmarks »), elle supprime le signet sélectionné.

- ⑮ **Touche MUTE**
Coupe le volume de l'unité principale. (Une icône apparaît en haut du moniteur.)
Pressez-la à nouveau pour rétablir le son.
- ⑯ **Touche PIP**
Active/désactive la fonction picture-in-picture (incrustation d'image). Cette fonction ne peut être utilisée qu'avec des disques qui la prennent en charge.
- ⑰ **Touche AUDIO (2e)***
Elle sélectionne la langue utilisée pour le son avec la fonction picture-in-picture. Cette fonction ne peut être utilisée qu'avec des disques qui la prennent en charge.
- * Elle n'a pas la même fonction que la touche ③ **AUDIO**.
- ⑱ **Touche PROG/RED**
Ouvre la page programme dans laquelle des pistes peuvent être sélectionnées pour être lues dans un ordre spécifique.
- ⑲ **Touche MARK/GREEN**
Durant la lecture d'un fichier vidéo, pressez cette touche pour ajouter un signet (repère) en n'importe quel point. (Il est possible d'en ajouter 12.)
- ⑳ **▲ Touche OPEN/CLOSE**
A la même fonction que la touche **OPEN/ CLOSE [LOCK]** de l'unité principale.
- ㉑ **Touche SUBTITLE**
Pressez-la durant la lecture du fichier vidéo pour changer le style d'affichage des sous-titres.
Les réglages utilisables dépendent des langues prises en charge par la vidéo pour les sous-titres.
- ㉒ **Touche TITLE/POP UP**
Quand un fichier de support est lu ou en pause, pressez-la pour afficher le menu titre.
Utilisez les touches de curseur </>/^/∨ pour vous déplacer dans les menus, et la touche **ENTER** pour confirmer votre sélection.
- ㉓ **Touche HOME**
Pressez cette touche pour interrompre l'opération en cours et revenir à l'écran d'accueil.
- ㉔ **Touche HIDE MENU**
A la même fonction que la touche **HIDE/MENU [SHIFT]** de l'unité principale.
- ㉕ **Touche ENTER**
Fonctionne comme touche d'exécution en écran d'accueil et dans tout écran de menu.
- ㉖ **Touche II**
A la même fonction que la touche **PAUSE [^] (II) (TOP MENU)** de l'unité principale.
- ㉗ **Touche OPTION**
En lecture ou en pause, pressez-la pour ouvrir l'écran des menus d'options.
Utilisez les touches de curseur </>/^/∨ pour vous déplacer dans les menus, et la touche **ENTER** pour confirmer votre sélection.
- ㉘ **Touche HDMI**
Pressez plusieurs fois cette touche pour passer en revue les résolutions d'écran suivantes.
- 480i/576i, 480p/576p, 720p, 1080i, 1080p
- ㉙ **Touches -/+ (VOLUME)**
Pressez-les en lecture ou en pause pour régler le volume audio.
- ⑳ **Touche REPEAT**
Pressez-la en lecture ou en pause pour activer le mode de répétition de lecture du chapitre, titre ou piste sélectionné. (Une icône apparaîtra en haut du moniteur.) Pressez plusieurs fois cette touche pour pouvoir sélectionner les conditions de répétition de lecture.
(Voir « Lecture en boucle d'un chapitre, d'un titre ou d'une piste » en page 71)
- ㉑ **Touche ANGLE**
Pressez-la quand un fichier vidéo ayant été enregistré sous plusieurs angles est en lecture ou en pause, afin d'afficher l'angle actuellement sélectionné. (Une icône apparaîtra en haut du moniteur.) Pressez plusieurs fois cette touche pour pouvoir sélectionner les angles enregistrés.
- ㉒ **Touche A-B/YELLOW**
Pressez la touche A-B durant la lecture d'un disque pour lire en boucle une partie d'une scène ou d'une piste.
- ㉓ **Touche ZOOM/BLUE**
Quand une image est affichée, pressez cette touche pour un zoom avant/arrière. (La taille d'affichage actuelle est indiquée en haut du moniteur.)
Pressez plusieurs fois cette touche pour passer à l'un des niveaux de zoom suivants.
(Pas de zoom s'il n'y a pas d'indicateur affiché sur le moniteur.)
Réduction (affichée sur le moniteur) : 1/4, 1/3, 1/2
Agrandissement (affiché sur le moniteur) : 2x, 3x, 4x

Écran d'accueil

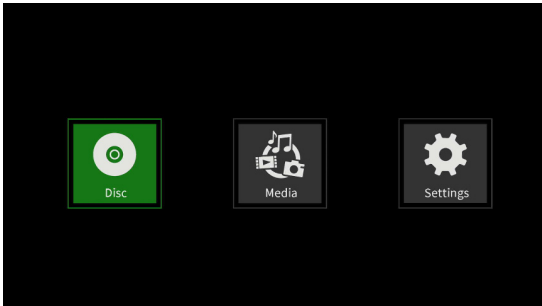

Sélectionnez, lisez et vérifiez des fichiers de support, configurez l'unité et exécutez d'autres fonctions en écran d'accueil.

Pour passer d'un menu à l'autre, confirmer des réglages et exécuter les options, utilisez les fonctions secondaires (Shift*) des touches de l'unité ou les touches de curseur et **ENTER** de la télécommande.

(Ces explications concerneront principalement les opérations effectuées depuis la télécommande.)

* Pour déplacer le curseur, confirmer des réglages et exécuter des options au moyen de l'unité, pressez simultanément la touche **HIDE MENU [SHIFT]** et la touche ayant la fonction secondaire (Shift) désirée (indiquée sous la touche par des caractères noirs sur fond blanc).

Disc (disque)

Cela lit le disque chargé dans le tiroir de disque de l'unité.

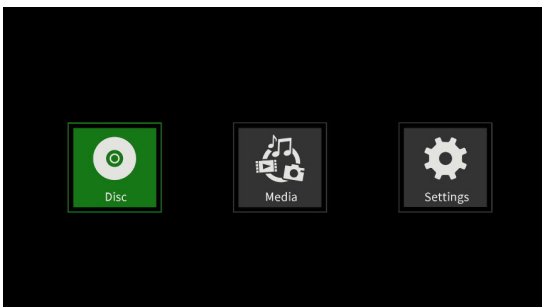

Pour lire un disque, quand l'icône **Disc** est sélectionnée, pressez la touche **▶**.

Media (support)

Cela permet la sélection du support chargé dans l'unité.

Fonctions de commande de base

- Pour sortir d'un dossier ou d'un sous-dossier, pressez plusieurs fois la touche de curseur **<** jusqu'au retour de l'écran de démarrage.
- Pressez la touche **HOME** pour revenir à l'écran d'accueil.

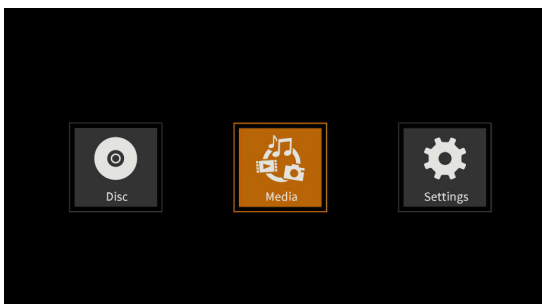

Quand l'icône **Media** est sélectionnée, pressez la touche **ENTER** pour afficher les divers supports chargés dans l'unité.

NOTE

- Généralement, les icônes sont affichées selon l'ordre dans lequel les supports ont été chargés.
- Après mise sous tension, les diverses icônes sont affichées dans l'ordre de reconnaissance des supports par l'unité. (Les images présentées dans ces pages sont des exemples d'affichage à la mise sous tension.)
- Icône **BDMV** : disque Blu-ray
Le disque chargé dans le tiroir apparaît comme suit.



- Icône **DVD Video** : disque DVD
Le disque chargé dans le tiroir apparaît comme suit.



- Icône **CDDA** : compact-disc (CD)
Le disque chargé dans le tiroir apparaît comme suit.

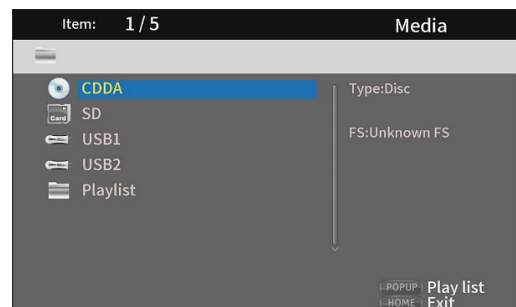

Sélectionnez l'icône **BDMV** ou **CDDA** et pressez la touche **ENTER** pour lancer la lecture du support.

- Icône **SD** : carte SD
- Icône **USB1/2*** : clé USB
Les clés USB chargées dans l'unité s'affichent comme suit.

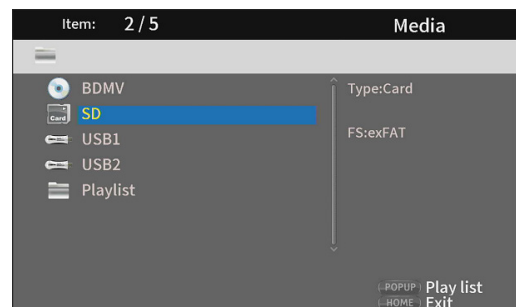

* Les numéros USB indiquent le port auquel la clé USB est connectée. La clé USB1 est connectée au port USB de la face avant et la clé USB2 au port USB de la face arrière.

Lecture de fichiers sur cartes SD et clés USB

- Utilisez les touches de curseur \swarrow/\nearrow pour sélectionner une carte SD ou une clé USB et pressez la touche **ENTER** pour afficher ses dossiers comme ci-dessous. (La même méthode sert à afficher le contenu des dossiers des cartes SD et des clés USB.)

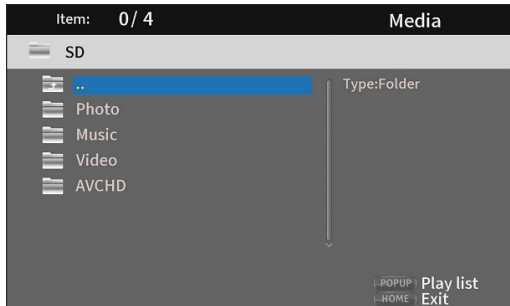

- .. Dossier racine (supérieur)
- Photo** Dossier photo
- Music** Dossier audio
- Video** Dossier vidéo
- AVCHD** Dossier vidéo haute qualité

- Utilisez les touches de curseur \swarrow/\nearrow pour sélectionner un dossier et pressez la touche **ENTER** pour afficher les fichiers qu'il contient.
(Exemple : dossier Music ouvert.)
Les fichiers sont présentés selon leur ordre d'entrée (création) dans le répertoire.

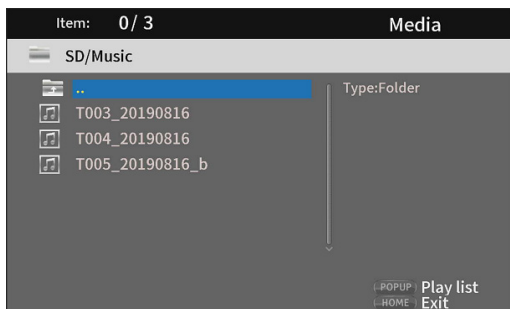

- Utilisez les touches de curseur \swarrow/\nearrow pour sélectionner un fichier et pressez la touche **▶** pour lancer sa lecture. Quand un fichier est sélectionné, les informations suivantes apparaissent sur le côté droit du moniteur.
 - Vignettes des fichiers d'images
 - Diverses informations pour les fichiers audio et vidéo

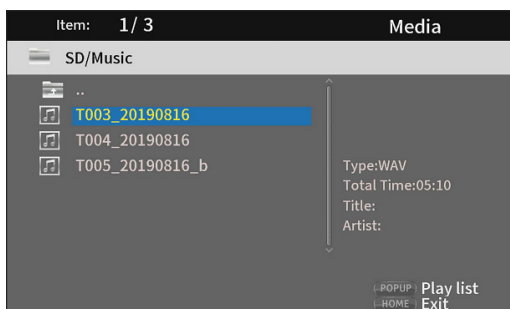

Quand le curseur est sur un fichier, pressez la touche de curseur \rightarrow pour le cocher (le symbole apparaît devant le nom du fichier), ce qui le sélectionne.

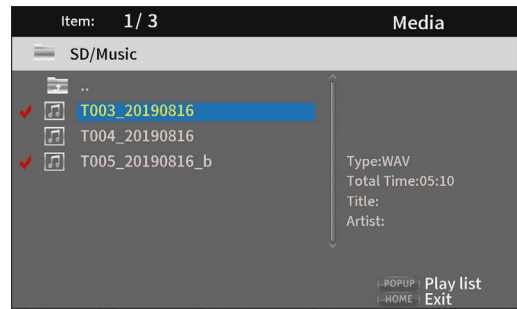

- À ce stade, pressez la touche **ENTER** pour lire les fichiers sélectionnés dans l'ordre. Une fois la lecture terminée, l'écran ci-dessus réapparaît.
- Pour décocher un fichier, sélectionnez-le à nouveau et pressez la touche de curseur \rightarrow .
- Icône de playlist (liste de lecture)**
Utiliser une playlist permet de lire des fichiers dans l'ordre sélectionné dans le support (parmi ses éléments).

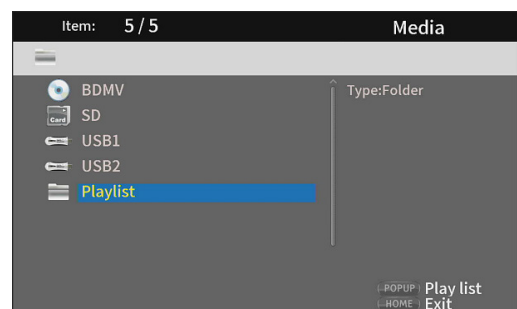

Voir « Lecture de clés USB et de cartes SD » en page 72.

Settings (réglages)

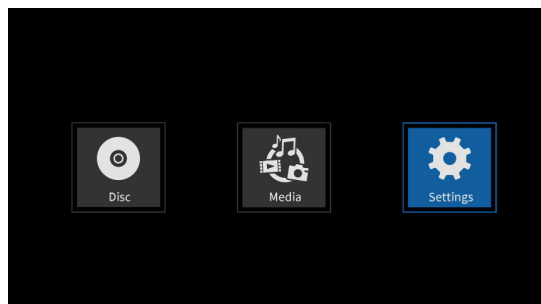

Dans les écrans **Settings**, qui comprennent les écrans General Settings (réglages généraux), Display Settings (réglages d'affichage), Audio Settings (réglages audio) et System Information (informations sur le système), des réglages peuvent être faits et des informations vérifiées, par exemple.

Quand l'icône **Settings** est sélectionnée, pressez la touche **ENTER** pour afficher les icônes des divers réglages.

Pour passer d'un menu à l'autre, confirmer des réglages et exécuter les options, utilisez les fonctions secondaires (Shift*) des touches de l'unité ou les touches de curseur et **ENTER** de la télécommande. (Ces explications concerneront principalement les opérations effectuées depuis la télécommande.)

* Pour déplacer le curseur, confirmer des réglages et exécuter des options au moyen de l'unité, pressez simultanément la touche HIDE MENU [SHIFT] et la touche ayant la fonction secondaire (Shift) désirée (indiquée sous la touche par des caractères noirs sur fond blanc).

Fonctions de commande de base

- Pour sortir d'un dossier ou d'un sous-dossier, pressez plusieurs fois la touche de curseur < jusqu'au retour de l'écran de démarrage.
- Pressez la touche **HOME** pour revenir à l'écran d'accueil.
- Pressez la touche **RETURN**, même en cours d'opération, pour revenir à l'écran précédent.
- Dans la liste de réglages ci-dessous, les options de réglage soulignées sont les valeurs par défaut.
- Sauf indication contraire, les éléments définis dans les écrans Settings sont conservés même après la mise hors tension.

General Settings (réglages généraux)

System (système)

Fonction	Options	Explication
Screen Saver	On, <u>Off</u>	Active/désactive l'économiseur d'écran. Si « On » est sélectionné, les fonctions suivantes sont activées quand rien n'est lu ou lorsque la lecture est arrêtée ou en pause. <ul style="list-style-type: none">• Un économiseur d'écran apparaît après environ 3 minutes d'inutilisation.• L'appareil s'éteint automatiquement après environ 10 minutes d'inutilisation.
Remote control code	<u>RC-BDMP1MKII</u> , RC-BDMP1	Outre la télécommande fournie, la télécommande TASCAM RC-BDMP1 (vendue séparément) du BD-MP1 peut également être utilisée. RC-BDMP1MKII Sélectionnez cette option pour utiliser une RC-BDMP1MKII. RC-BDMP1 Sélectionnez cette option pour utiliser une RC-BDMP1 (vendue séparément). NOTE Si une télécommande ne correspondant pas au réglage actuel est sélectionnée et que l'on presse la touche ENTER, l'écran des réglages de télécommande s'ouvre. Utilisez la télécommande choisie pour sélectionner OK et pressez la touche ENTER pour changer le code de la télécommande. Pour annuler ce changement, sélectionnez « Cancel » (annuler) à l'aide de la télécommande choisie et pressez la touche ENTER, ou attendez 15 secondes sans rien faire.
HDMI CEC	On, <u>Off</u>	Lorsqu'un câble HDMI relie un appareil comme cette unité qui prend en charge le HDMI CEC à un téléviseur également compatible HDMI CEC, cette fonction permet à la télécommande de contrôler les deux appareils à la fois. (Sur Off, seule l'unité répond à la télécommande.)

Fonction	Options	Explication
Disc Auto Upgrade	On, <u>Off</u>	Si un disque de mise à jour est chargé dans cette unité, la mise à jour se fait automatiquement.
Load Default	More...	Cette fonction restaure les réglages conservés dans la mémoire de sauvegarde de l'unité pour ramener cette dernière à ses réglages d'usine par défaut.
Upgrade	Disc, USB Storage	Sert à mettre à jour le firmware (micrologiciel interne) de l'unité. (Il est possible de sélectionner le support servant à la mise à jour.)
Easy Setup	More...	Les réglages suivants peuvent être facilement effectués à l'aide d'un assistant de configuration : <ul style="list-style-type: none"> ● Utilisez les éléments de General Settings pour faire des réglages plus détaillés, comme la langue d'affichage, la résolution du moniteur et le format (rapport d'aspect) du moniteur.
Copyrights	More...	Affiche la licence publique générale GNU.

Language (langue)

Fonction	Options	Explication
OSD	English, Japanese	Règle la langue utilisée pour les écrans de fonction et d'informations de l'unité entre anglais (English) et japonais (Japanese).
Disc menus*	Various languages, More...	Détermine la langue utilisée pour les menus d'options durant la lecture.
Audio*	Various languages, More...	Détermine la langue utilisée pour l'affichage durant la lecture.
Subtitles*	Various languages, More..., Off	Détermine la langue utilisée pour les sous-titres durant la lecture ou désactive les sous-titres (Off).

* Ces fonctions ne sont opérationnelles qu'avec du contenu qui les prend en charge.

Playback (lecture)

Fonction	Options	Explication
Disc Auto Playback	On (Repeat On), On (Repeat Off), <u>Off</u>	<p>Les fonctions de lecture automatique (Auto Playback) et de répétition (Repeat) peuvent être réglées pour les disques.</p> <ul style="list-style-type: none"> ● Lorsque la fonction de répétition est utilisée, la lecture démarre automatiquement si le disque à lire est chargé dans le tiroir et l'unité sous tension, ainsi que si on change de disque et qu'on referme le tiroir. ● Avec la fonction de répétition, une fois la lecture d'un disque terminée, elle se répète continuellement en reprenant du début. <ul style="list-style-type: none"> On (Repeat On) : les fonctions de lecture automatique et de répétition sont activées. On (Repeat Off) : la fonction de répétition est désactivée, mais pas la fonction de lecture automatique. Off : les fonctions de lecture automatique et de répétition sont toutes deux désactivées. <p>NOTE</p> <ul style="list-style-type: none"> ● Cette fonction n'est opérationnelle qu'avec les disques qui la prennent en charge. (Voir « Présentation de la lecture automatique (power-on-play) » en page 70) ● Quand la fonction de répétition est activée, la lecture démarre automatiquement à l'insertion d'un disque. Pour cette raison, soyez prudent durant les opérations suivantes. <ul style="list-style-type: none"> • Réglage de paramètres en écran d'accueil • Lecture de fichiers sur une carte SD/clé USB ● La lecture automatique n'est pas prise en charge pour les cartes SD et les clés USB.
Closed Captions	<u>On</u> , Off	Détermine si le sous-titrage de disque vidéo est ou non activé.
Angle Mark	<u>On</u> , Off	Détermine si une icône s'affiche quand des choix d'angle de vision sont disponibles durant la lecture d'un disque vidéo.

Fonction	Options	Explication
PIP Mark	<u>On</u> , Off	Détermine si une icône s'affiche quand des fonctions d'incrustation d'images (picture-in-picture) sont disponibles durant la lecture d'un disque vidéo.
Secondary Audio Mark	<u>On</u> , Off	Détermine si l'icône de signal audio secondaire s'affiche ou non.
Last Memory	<u>On</u> , Off	Détermine si l'unité conserve ou non en mémoire interne les dernières positions de lecture atteintes sur les disques. Quand cette fonction est activée (On), la nouvelle lecture d'un disque reprendra de la position ainsi mémorisée. NOTE <ul style="list-style-type: none"> • Ces fonctions ne sont opérationnelles qu'avec du contenu qui les prend en charge. • Presser la touche HOME durant la lecture n'entraîne pas la mémorisation de la position de lecture. • Cette unité peut conserver ce type de position pour un maximum de cinq disques. Lorsque le nombre total de disques dépasse cinq, la position du dernier disque lu est enregistrée à la place de celle du plus ancien.

Security (sécurité)

Fonction	Options	Explication
Change Password	More...	Un mot de passe peut être défini pour l'unité. <ul style="list-style-type: none"> • Le mot de passe est un nombre à 4 chiffres. • Le mot de passe par défaut est « 0000 ».
Parental Control	More...	Définit la limite d'âge pour visualiser les disques. Un mot de passe doit être saisi pour la modifier. <ul style="list-style-type: none"> • Le réglage par défaut est « Off ».
Country Code	More...	Détermine le pays à utiliser pour le contrôle parental. Un mot de passe doit être saisi pour le modifier.

Network (réseau)

Fonction	Options	Explication
Internet Connection	<u>Enable</u> , Disable	Active ou désactive la connexion Internet de l'unité.
Interface	<u>Ethernet</u> , Wireless	Détermine la méthode d'accès à Internet de l'unité entre « Ethernet » et « Wireless » (sans fil).* ATTENTION Le fonctionnement n'est pas garanti en mode sans fil. Si vous utilisez « Wireless », après avoir répondu « Yes » (oui), choisissez l'une des méthodes de connexion suivantes. Scan : l'unité recherchera des points d'accès, permettant la sélection d'un réseau. Manual : un identifiant SSID peut être saisi manuellement pour se connecter. Auto : la connexion est possible au moyen de la norme WPS (Wi-Fi Protected Setup).
Information	More...	Les informations suivantes relatives à la connexion Internet sont affichées : Interface, type d'adresse, adresse IP, masque de sous-réseau, passerelle, DNS1 et DNS2.
Connection Test	More...	Cela teste la connexion réseau.
IP Setting	<u>Auto</u> , Manual	Détermine la façon dont se fixe l'adresse IP de l'unité. Auto : acquisition automatique de l'adresse IP depuis un serveur DHCP. Manual : saisissez manuellement les données pour interface, type d'adresse, adresse IP, masque de sous-réseau, passerelle, DNS1 et DNS2.

Fonction	Options	Explication
Wireless Setting	More...	Sert à faire les réglages de connexion sans fil.* Scan : l'unité recherchera des points d'accès, permettant la sélection d'un réseau. Manual : un identifiant SSID peut être saisi manuellement pour se connecter. Auto : la connexion est possible au moyen de la norme WPS (Wi-Fi Protected Setup).
BD-Live BUDA	BUDA Information, BUDA Setup	Détermine l'emplacement du dossier de stockage des contenus BD-Live. BUDA Information Affiche l'espace encore libre dans l'emplacement de stockage du contenu sauvegardé. Pressez la touche ENTER pour afficher le bouton « Fmt buda » et pressez à nouveau la touche ENTER . Cela crée un dossier BUDA dans l'emplacement de stockage sélectionné. BUDA Setup L'emplacement de stockage utilisé par les données BUDA peut se trouver sur un appareil externe ou dans la mémoire de stockage interne. External : une clé USB connectée à l'unité sera utilisée.** Onboard : la mémoire interne de l'unité sera utilisée.
BD-LIVE Connection	Permitted, Partially Permitted, Prohibited	Sélectionne le niveau d'accès pour le contenu BD-Live sur Internet. Permitted : tous les contenus sont accessibles. Partially Permitted : certains contenus sont accessibles. Prohibited : les contenus BD-Live sont bloqués.
Proxy Settings	Disable, Enable	Détermine si cette unité est ou non connectée à Internet au travers d'un serveur proxy. Disable : pas d'utilisation de serveur proxy. Enable : un hôte et un port proxy peuvent être définis.

* « **Wireless** » ne peut être utilisé pour la connexion que si un adaptateur réseau sans fil USB a été connecté à l'unité.

Aucun adaptateur réseau sans fil USB n'est fourni avec cette unité. Des adaptateurs réseau sans fil peuvent être utilisés, mais leur fonctionnement n'est pas garanti car il est impossible de tester tous les produits existants.

** Si des clés USB ont été connectées aux ports USB de la face avant et de la face arrière, la première ayant été reconnue par l'unité servira de mémoire externe.

Display Settings (réglages d'affichage)

TV

Fonction	Options	Explication
TV Screen	16:9 Full, 16:9 Normal, 4:3 Pan & Scan, 4:3 Letterbox	Sert à régler le rapport hauteur/largeur de l'écran. <ul style="list-style-type: none"> ● 16:9 Full : maintient toujours le rapport hauteur/largeur de 16:9. Une vidéo 4:3 sera également convertie en 16:9. ● 16:9 Normal : maintient en général le rapport hauteur/largeur de 16:9. Une vidéo 4:3 sera affichée avec des bandes noires sur les côtés gauche et droit. ● 4:3 Pan & Scan : maintient toujours le rapport hauteur/largeur de 4:3. Une vidéo 16:9 sera également convertie en 4:3. ● 4:3 Letterbox : maintient en général le rapport hauteur/largeur de 4:3. Une vidéo 16:9 sera affichée avec des bandes noires en haut et en bas.
Resolution	Auto, 480i/576i, 480p/576p, 720p, 1080i, 1080p	Sert à régler la résolution d'image. <ul style="list-style-type: none"> ● Si Auto est sélectionné, l'unité détecte la résolution optimale pour le moniteur ou le téléviseur. Dans ce cas, un message confirmant la sauvegarde de la sélection apparaît. Sélectionnez « OK » si nécessaire.
TV System	NTSC, PAL, Multi	Sélectionne le format de diffusion* de l'appareil connecté à l'unité.
Color Space	RGB, YCbCr, YCbCr422, Full RGB	Sélectionne l'espace couleur de sortie HDMI.

Fonction	Options	Explication
HDMI Deep Color	30 bits, 36 bits, 48 bits, <u>Off</u>	Sélectionne le mode de profondeur couleur de sortie HDMI.**
HDMI 1080P 24Hz	On, <u>Off</u>	Active/désactive la conversion de fréquence d'images pour les disques Blu-ray 1080p lus à 24 Hz.
HDMI 3D	<u>Auto</u> , Off	Quand Auto est sélectionné, le signal 3D est automatiquement produit lorsqu'une vidéo 3D est lue. Quand Off est sélectionné, aucun signal 3D n'est produit.

* Dans une région qui prend à la fois en charge le NTSC et le PAL, sélectionnez « **Multi** ».

** Pour que cette fonction opère correctement, le téléviseur ou moniteur doit être compatible HDMI version 1.3 ou plus récente.

Video Process (traitement vidéo)

Fonction	Options	Explication
Video Adjustments	More...	Règle la luminosité, le contraste, la teinte et la saturation de sortie de cette unité sur le téléviseur ou le moniteur. • Brightness (luminosité), Contrast (contraste), Hue (teinte), Saturation
Sharpness	High, Normal, <u>Low</u>	Règle la netteté sur High (haute)/ Normal (normale)/ Low (basse) pour la sortie des images de cette unité vers le téléviseur ou moniteur.

Closed Captions (sous-titres codés pour malentendants)

Fonction	Options	Explication
CC Attributes	<u>Auto</u> , Custom	Auto : utilise les attributs par défaut des polices et fenêtres de sous-titrage, comme leur taille, leur couleur et leur opacité. Custom : permet le réglage des polices et fenêtres de sous-titrage, notamment leur taille, leur couleur et leur opacité.
Font color	Default, <u>White</u> , Black, Red, Green, Blue, Yellow, Magenta, Cyan	Permet de régler la couleur des polices de sous-titrage.
Font size	Default, <u>Standard</u> , Small, Large	Permet de régler la taille des polices de sous-titrage.
Font style	<u>Default</u> , Monospaced with serifs, Proportionally spaced with serifs, Monospaced without serifs, Proportionally spaced without serifs	Permet de régler le style des polices de sous-titrage.
Font opacity	<u>Solid</u> , Translucent, Transparent	Permet de régler l'opacité des polices de sous-titrage. Solid (opaque) Translucent (translucide) Transparent (transparente)
Font edge	Default, <u>None</u> , Raised, Depressed Uniform, Left drop shadow, Right drop shadow	Permet d'ajouter un effet de liseré aux polices de sous-titrage. Raised (en relief) Depressed (en creux) Uniforme (uniforme) Left drop shadow (ombre portée à gauche) Right drop shadow (ombre portée à droite)
Font edge color	<u>White</u> , Black/Red, Green, Blue, Yellow, Magenta, Cyan	Permet d'ajouter une couleur au liseré des polices de sous-titrage.
Background color	Default, White, <u>Black</u> , Red, Green, Blue, Yellow, Magenta, Cyan	Permet de changer la couleur de fond des polices de sous-titrage.

Fonction	Options	Explication
Background opacity	<u>Solid</u> , Translucent, Transparent	Permet de changer l'opacité du fond des polices de sous-titrage. Solid (opaque) Translucent (translucide) Transparent (transparente)
Window color	Default, White, Black, <u>Red</u> , Green, Blue, Yellow, Magenta, Cyan	Permet de changer la couleur de la fenêtre de sous-titrage.
Window opacity	<u>Solid</u> , Translucent, Transparent	Permet de changer l'opacité de la fenêtre de sous-titrage. Solid (opaque) Translucent (translucide) Transparent (transparente)

Audio Settings (réglages audio)

Audio Output (sortie audio)

Fonction	Options	Explication
S/PDIF	Bitstream, <u>PCM</u> , Off	Sélectionne le format de signal audio numérique.* <ul style="list-style-type: none"> Avec le réglage Bitstream, il est possible de produire un maximum de 6 canaux (5.1) d'audio numérique. Le Dolby TrueHD et les autres formats à 7.1 canaux ne sont pas pris en charge. Avec le réglage PCM, les 2 canaux audio spécifiés dans la configuration de sortie S/PDIF (S/PDIF Output Configuration) sont produits.
HDMI	<u>Bitstream</u> , PCM, Off	Sélectionne le format audio HDMI. <ul style="list-style-type: none"> Avec le réglage Bitstream, l'audio est produit sans décodage. Le Dolby Atmos et d'autres formats avec plus de 7.1 canaux peuvent être produits. Avec le réglage PCM, le Dolby TrueHD et d'autres formats ayant jusqu'à 7.1 canaux peuvent être produits.
FS Setting	<u>48 kHz</u> , 96 kHz, 192 kHz	Sélectionne la fréquence d'échantillonnage.** <ul style="list-style-type: none"> Cela ne s'applique pas à la sortie HDMI.
Volume Control	<u>Enable</u> , Disable	Active/désactive les opérations de montée/descente du volume.
Dolby DRC	Off, On, <u>Auto</u>	Règle la plage dynamique sur Off , On ou Auto .

* Sélectionnez Bitstream lorsque vous utilisez par exemple un son surround connecté à un amplificateur AV. Pour utiliser Bitstream, l'appareil connecté doit être compatible.

** La fréquence de sous-échantillonnage utilisée pendant la lecture audio pour le traitement du signal à l'intérieur de l'unité peut être choisie. Si un signal audio lu a une fréquence d'échantillonnage supérieure à la valeur sélectionnée, il sera converti à la fréquence d'échantillonnage réglée. Les signaux PCM produits par le connecteur DIGITAL OUT seront également sous-échantillonnés à la valeur choisie.

Speaker Settings (réglages des enceintes)

Fonction	Options	Explication								
Configuration	2.x, 3.x, 4.x, 5.x, 6.x, <u>7.x</u>	La configuration des canaux peut être sélectionnée. La taille des enceintes peut être réglée, et le niveau et le retard peuvent être ajustés pour chaque canal. Le niveau peut être réglé dans une plage de - 10 à +10 dB par paliers de 0,50 dB.** Le retard peut être réglé dans une plage de 0 à 1000 cm par paliers de 5 cm. Le temps de retard est de 29 µs/cm.								
		<table border="1"> <thead> <tr> <th>Configuration</th> <th>Subwoofer selection (caisson de grave)</th> </tr> </thead> <tbody> <tr> <td>2.x : Lt/Rt* (gauche/droite, stéréo)</td> <td rowspan="5">None (aucun), Single (un seul)</td> </tr> <tr> <td>3.x : LCR (gauche-centre-droite)</td> </tr> <tr> <td>4.x : LRLsRs (gauche-droite-gauche surround-droite surround)</td> </tr> <tr> <td>5.x : -</td> </tr> <tr> <td>6.x : -</td> </tr> <tr> <td>7.x : C+LR+LsRs+LsrRsr (centre + gauche-droite + gauche surround-droite surround + gauche surround arrière-droite surround arrière)</td> <td></td> </tr> </tbody> </table>	Configuration	Subwoofer selection (caisson de grave)	2.x : Lt/Rt* (gauche/droite, stéréo)	None (aucun), Single (un seul)	3.x : LCR (gauche-centre-droite)	4.x : LRLsRs (gauche-droite-gauche surround-droite surround)	5.x : -	6.x : -
Configuration	Subwoofer selection (caisson de grave)									
2.x : Lt/Rt* (gauche/droite, stéréo)	None (aucun), Single (un seul)									
3.x : LCR (gauche-centre-droite)										
4.x : LRLsRs (gauche-droite-gauche surround-droite surround)										
5.x : -										
6.x : -										
7.x : C+LR+LsRs+LsrRsr (centre + gauche-droite + gauche surround-droite surround + gauche surround arrière-droite surround arrière)										
Test Tone	More...	La taille des enceintes peut être réglée, et le niveau et le retard peuvent être ajustés pendant qu'une tonalité de test est produite par chaque enceinte.**								

* Lt/Rt est une sortie mixée réduite à deux canaux compatible Dolby surround. Lorsqu'elle est reproduite sur un système stéréo ordinaire, la balance entre les canaux gauche et droit peut être dégradée. Dans ce cas, sélectionnez Stereo.

** Aperçu de l'ajustement des niveaux

La pleine échelle numérique (-10 dB) s'affiche comme « 0 » pour faciliter le réglage des différences de volume des enceintes de canal surround. Si aucun ajustement de niveau n'est nécessaire, utilisez le réglage par défaut (+10).

- Quand la configuration des canaux est autre que 2.x, les signaux audio FL/FR sont produits par les prises ANALOG OUT.

S/PDIF Output Configuration (configuration de sortie S/PDIF)

Fonction	Options	Explication
Configuration	FL/FR, SL/SR, C/SW, SBL/SBR, L/R (-10dBFS)*	Les choix offerts sont les mêmes signaux que ceux produits par les sorties analogiques à l'arrière de l'unité. Les sorties analogiques sélectionnées sont produites par le connecteur de sortie audio numérique (COAXIAL). <ul style="list-style-type: none">• Ce réglage s'applique lors de l'utilisation du format PCM. Le réglage S/PDIF n'a aucun effet en cas d'utilisation de Bitstream.

* Le niveau audio maximal ne deviendra -10 dBFS que pour la sortie L/R.

System Information (informations sur le système)

Cette fonction permet de vérifier le nom du modèle, le code régional, l'adresse MAC et la version de firmware de l'unité.

Model (modèle) : **BD-MP1MKII(XX)**

MAC : **xx-xx-xx-xx-xx-xx**

Revision (version) : **xx.xx**

Faire les branchements

Voici un exemple de branchement de l'unité.

Précautions avant de faire les branchements

- Lisez attentivement les modes d'emploi des appareils à brancher et branchez-les correctement.
- Avant de faire les branchements, éteignez cette unité et tous les équipements à connecter (mode veille ou standby).
- Installez tous les appareils connectés, y compris cette unité, pour qu'ils soient alimentés par la même ligne de courant. Si vous utilisez une multiprise ou un dispositif similaire, veillez à ce qu'elle ait une capacité de courant suffisante (câble de forte section) pour minimiser les fluctuations de tension d'alimentation. De plus, ne regroupez pas et n'enroulez pas les cordons d'alimentation.
- Raccordez correctement les différents types de câble. (Veillez à ne pas vous tromper de connecteurs et à ne pas insérer les câbles dans le mauvais sens.)
- Cette unité a été conçue en partant du principe qu'elle sera utilisée connectée par HDMI à un téléviseur ou à un moniteur. Lorsque vous l'utilisez, veuillez la connecter par HDMI à un téléviseur ou à un moniteur.

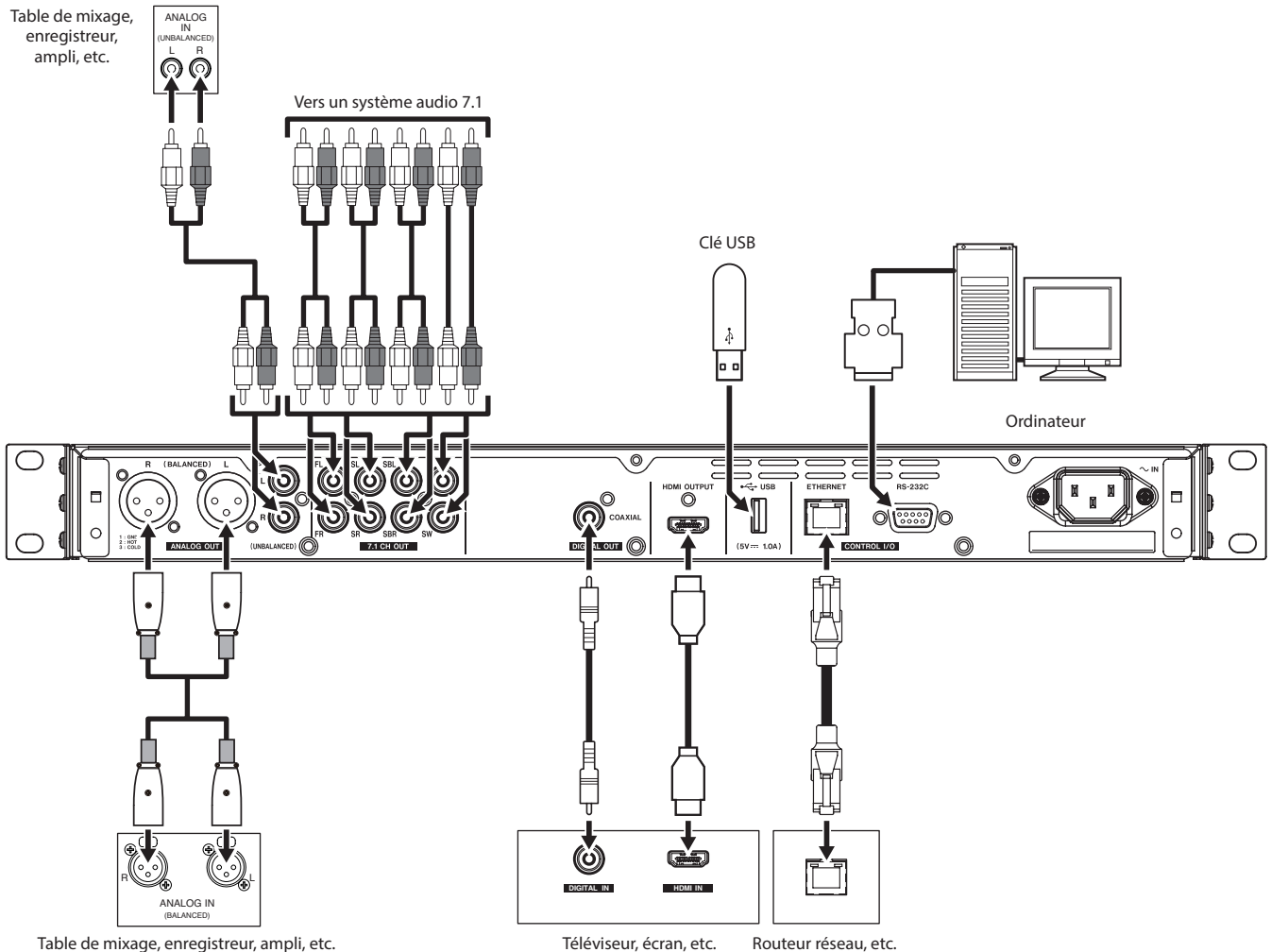

Installation des équerres de montage en rack

Les équerres de montage en rack fournies doivent d'abord être fixées avant de pouvoir monter cette unité dans un rack.

- Reportez-vous à l'illustration ci-dessous pour les fixer.

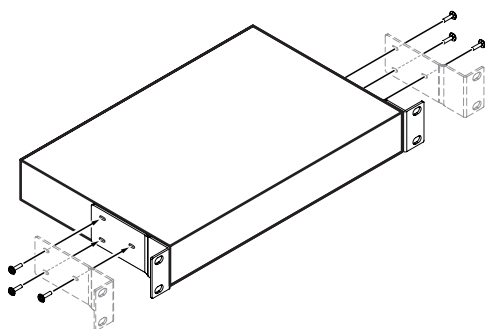

NOTE

- Un tournevis cruciforme est nécessaire pour le montage.
- Les orifices de fixation dans les équerres de montage en rack fournies sont oblongs pour permettre de régler la position de l'unité afin qu'elle ne dépasse pas du rack une fois montée.

Écran

État normal

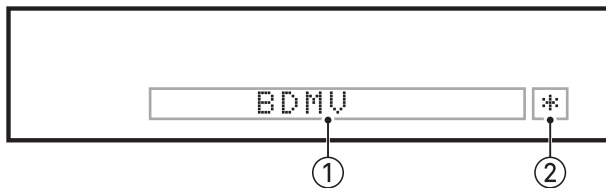

① Informations diverses

- Lorsque l'écran d'accueil est ouvert, le type du disque chargé dans le tiroir est affiché.

Disque Blu-ray	BDMV, BDAV
DVD	DVD, DVR
CD audio	CD
Disque de données	DATA
Disque AVCHD	AVCHD
Type de disque inconnu	UNK DISC
Aucun disque chargé	NO DISC

- Lorsque la page Media de l'écran d'accueil est ouverte, le rang (5 chiffres) du fichier ou du dossier actuellement sélectionné est affiché.
- **SETUP** s'affiche en page Settings de l'écran d'accueil.
- Diverses informations sont affichées en réponse aux différentes opérations.
 - Quand une clé USB est insérée : **USB IN**
 - Quand une clé USB est retirée : **USB OUT**
 - Quand on presse la touche **STOP** : **STOP**
 - Quand on presse la touche **TITLE/POP UP** : **POP**
 - Quand on ouvre le tiroir de disque : **OPEN**
 - Quand on ferme le tiroir de disque : **CLOSE**
 - Lors du chargement d'un support : **LOAD**
- Autres informations affichées
 - Quand le menu racine d'un disque contenant plusieurs titres est ouvert : **ROOT**
 - Quand le menu titre d'un disque vidéo acheté ou loué est ouvert : **TOP**
 - Durant une mise à jour de firmware : **UPGRADE**
 - Réglage du volume : **VOL xx**
xx est la valeur dans la plage de réglage (de -41 au minimum à 0 au maximum)

② Indicateur de masquage du menu (HIDE MENU)

Lorsque la fonction HIDE MENU est activée, un * s'affiche.

NOTE

Si l'écran est noir ou si l'écran des réglages (Settings) ne s'ouvre pas lorsqu'on presse la touche **SETUP** de la télécommande, vérifiez si cet indicateur * est affiché et si nécessaire, désactivez la fonction HIDE MENU.

Durant la lecture

Durant la lecture, l'état de la lecture et le titre, le chapitre et le temps actuels sont affichés.

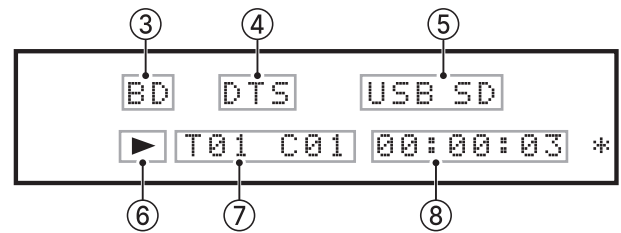

③ Type de support lu

Durant la lecture, le type du disque est affiché.

Blu-ray disc	BD
DVD	DVD
CD audio	CD
Disque de données	DISC

④ Type de signal audio produit

DTS apparaît pendant la lecture de signaux DTS, DTS HD et autres DTS surround. **DE** apparaît pendant la lecture Dolby digital et d'autres Dolby.

⑤ Support connecté

USB apparaît lorsqu'un fichier est en cours de lecture sur une clé USB ou sur un autre support connecté au port USB. **SD** apparaît lorsqu'un fichier est en cours de lecture sur une carte SD chargée dans le lecteur de carte SD. Dans un écran Media, **USB** ou **SD** apparaît, selon que USB ou SD est sélectionné.

⑥ État d'utilisation du support

Quand l'unité est en lecture ou en pause, une icône apparaît ici.

Durant la lecture	▶
En pause	

⑦ Titre, chapitre et piste

Quand l'unité est en lecture ou en pause, les informations de titre/chapitre/piste s'affichent ici.

Titre/piste	T00
Chapitre	C00

⑧ Temps de lecture

Affiche le temps de lecture écoulé. Celui-ci est affiché au format sélectionné dans la barre d'informations. Pour changer l'indication de temps affichée sur l'écran de l'unité, changez le réglage dans la barre d'informations ON SCREEN. (Voir « Présentation de la barre d'informations ON SCREEN » en page 77)

Préparation de la télécommande

Installation des piles

1. Ouvrez le compartiment à l'arrière.
2. Insérez deux piles AAA, en veillant à bien orienter les pôles ⊕ et ⊖.
3. Fermez le compartiment.

Quand faut-il remplacer les piles ?

Remplacez les piles par des neuves si la distance d'utilisation entre l'unité principale et la télécommande diminue ou si l'unité cesse de répondre aux touches de la télécommande.

Précautions concernant les piles

Un mauvais emploi des piles pourrait par exemple entraîner leur fuite ou leur rupture. Lisez attentivement et respectez les avertissements présents sur les étiquettes des piles.

(Voir « PRÉCAUTIONS CONCERNANT LES PILES » en page 48)

Emploi de la télécommande sans fil

Voir « Télécommande sans fil (RC-BDMP1MKII TASCAM) » en page 55 pour les fonctions des touches.

Pour utiliser la télécommande, pointez-la vers le récepteur de l'unité et utilisez-la dans l'angle représenté ci-dessous.

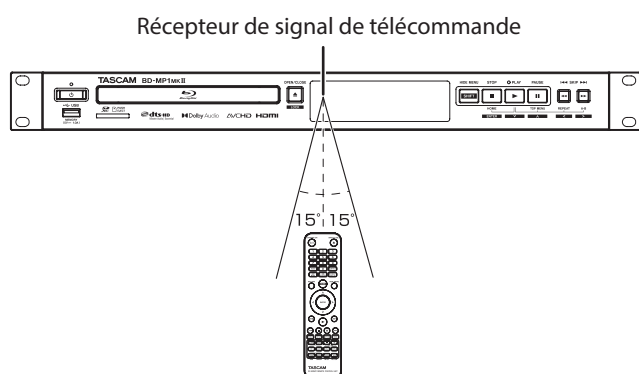

Plage de fonctionnement de la télécommande sous n'importe quel angle jusqu'à 15° par rapport à la face avant : 5 m

ATTENTION

- Le fonctionnement peut ne pas être possible en cas d'obstacle.
- Retirez les piles en cas de non-utilisation prolongée de la télécommande (un mois ou plus).
- En cas de coulure de liquide venant des piles, essayez soigneusement tout liquide répandu dans le boîtier et installez de nouvelles piles.
- Si vous utilisez d'autres appareils pouvant être contrôlés par signaux infrarouges, l'emploi de cette télécommande peut amener ces appareils à fonctionner de façon incorrecte.

Mise sous tension et en veille

NOTE

Lorsque cette unité est connectée au secteur par un cordon d'alimentation et que de l'électricité lui est fournie par une prise, elle démarre automatiquement. (C'est également le cas lorsque le courant est rétabli après une coupure ou une autre interruption de l'alimentation électrique.)

Mise sous tension de l'unité

Si le voyant **STANDBY/ON** s'allume en rouge en face avant de l'unité, pressez la touche  ou la touche **STANDBY/ON** de la télécommande.



Écran de démarrage

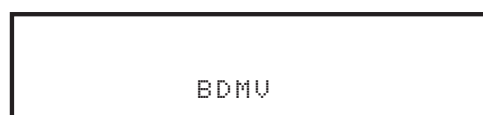

Écran de fonctionnement

Après la mise sous tension de l'unité et l'affichage de l'écran de démarrage, l'écran de fonctionnement s'affiche.

Mise en veille de l'unité

Pressez la touche  ou la touche **STANDBY/ON** de la télécommande mettre l'unité en veille.

ATTENTION

Ne débranchez pas le cordon d'alimentation et ne coupez pas l'alimentation pendant que l'unité fonctionne (ce qui inclut la lecture d'un disque ou l'écriture de données sur une carte SD ou une clé USB). Cela pourrait endommager l'unité.

Insertion et retrait des disques

Insertion des disques

Pressez la touche **OPEN/CLOSE** () de l'unité principale ou de la télécommande.

Ouvrez le tiroir du disque et placez-y le disque avec sa face imprimée vers le haut. Pressez à nouveau la touche **OPEN/CLOSE** () pour fermer le tiroir de disque.

Après chargement d'un disque, l'unité lit ses informations et affiche son type sur son écran.

NOTE

Quand on ouvre le tiroir de disque, « OPEN » s'affiche.
Quand on ferme le tiroir de disque, « CLOSE » s'affiche.

Éjection des disques

Pressez la touche **OPEN/CLOSE** () de l'unité principale ou de la télécommande.

Après ouverture du tiroir de disque, saisissez le disque par son orifice central et retirez-le.

NOTE

La touche **OPEN/CLOSE** () fonctionne quand l'unité est sous tension.

Insertion et retrait des cartes SD

Insertion des cartes SD

Insérez une carte SD dans le lecteur de carte SD sur le devant de l'unité pour permettre la lecture.

CONSEIL

Les cartes SD peuvent être insérées, que l'unité soit ou non sous tension.

- Insérez les cartes SD en respectant l'orientation correcte.
- L'étiquette doit être vers le haut et le connecteur doit être inséré en premier.

Retrait des cartes SD

Éteignez l'unité ou arrêtez son fonctionnement avant de retirer une carte SD.

⚠ MISE EN GARDE

Ne retirez pas une carte SD quand l'unité est en service (notamment en lecture ou écriture de données sur la carte SD). Cela pourrait entraîner l'échec de la copie, la perte des données copiées et la sortie de bruits forts et soudains par l'équipement d'écoute de contrôle, ce qui risquerait d'endommager l'équipement, votre audition, ou de causer d'autres problèmes.

1. Appuyez délicatement sur la carte SD pour la faire ressortir.
2. Retirez la carte SD à la main.

Loquets de protection des cartes SD contre l'écriture

Les cartes SD ont un loquet de protection empêchant d'y écrire de nouvelles données.

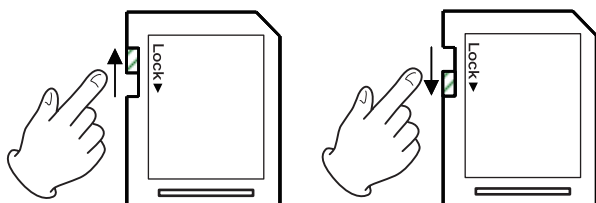

Insertion et retrait des clés USB

Insertion des clés USB

Insérez une clé USB dans le port USB à l'avant ou à l'arrière de l'unité, pour permettre la lecture.

CONSEIL

Vous pouvez insérer une clé USB, que l'unité soit ou non sous tension.

Retrait des clés USB

Éteignez l'unité ou arrêtez toute opération avant de retirer une clé USB.

ATTENTION

Ne retirez jamais une clé USB pendant que cette unité effectue une opération (notamment la lecture ou l'écriture de données sur la clé USB). Cela pourrait entraîner la perte de données ou des dommages pour l'unité.

Fonction de verrouillage

En utilisant les fonctions de verrouillage, il est possible d'interdire l'ouverture et la fermeture du tiroir de disque, et les opérations faisant appel à la télécommande et aux touches de l'unité principale.

1. Pressez simultanément les touches **HIDE MENU [SHIFT]** et **OPEN/CLOSE [LOCK]** en face avant de l'unité.
L'état actuel du verrouillage s'affiche sur l'écran de l'unité.
2. Tout en maintenant pressée la touche **HIDE MENU [SHIFT]** de l'unité, pressez à nouveau la touche **OPEN/CLOSE [LOCK]**.
 - Presser ces touches change chaque fois le statut de verrouillage.
 - Pressez la touche **OPEN/CLOSE [LOCK]** tout en continuant de maintenir pressée la touche **HIDE MENU [SHIFT]** jusqu'à l'obtention de la fonction de verrouillage désirée.

Indication sur l'écran de l'unité	État du verrouillage
LOCK: T LOCK	Tiroir de disque verrouillé
LOCK: P LOCK	Touches de l'unité principale verrouillées*
LOCK: R LOCK	Télécommande verrouillée
LOCK: R+P LOCK	Télécommande et touches de l'unité principale verrouillées*
LOCK: R+T LOCK	Télécommande et tiroir de disque verrouillés
LOCK: OFF	Aucun verrouillage

* Même lorsque les touches de l'unité principale sont verrouillées, presser simultanément les touches **HIDE MENU [SHIFT]** et **OPEN/CLOSE [LOCK]** fonctionne toujours.

En cas de verrouillage

Si on tente d'utiliser les touches de la face avant alors qu'elles sont verrouillées, « LOCKED » (verrouillé) s'affiche à l'écran et l'opération n'est pas exécutée.

NOTE

Il est possible de rallumer l'unité même si elle a été éteinte après avoir été verrouillée. L'unité reste verrouillée au redémarrage.

Présentation de la commande à distance

Cette unité peut être contrôlée à distance en la connectant à un ordinateur, soit par leurs ports **RS-232C** au moyen d'un câble RS-232C, soit en reliant le port **ETHERNET** de l'unité à un port réseau local (LAN) de l'ordinateur au moyen d'un câble réseau.

- Pour plus de détails sur les protocoles de communication et de commande ETHERNET et RS-232C de l'unité, référez-vous à la page de téléchargement BD-MP1MKII du site web TASCAM (<https://tascam.jp/int/product/bd-mp1mkii/docs>).

Présentation de BD-Live

Cette unité prend en charge les BD-video (BD-ROM profil 2.0) avec fonctions BD-Live. En connectant cette unité à Internet, cela peut servir à obtenir des contenus supplémentaires, dont des vidéos spéciales et des sous-titres.

- Les diverses fonctions qui peuvent être utilisées avec BD-Live dépendent du disque. Référez-vous à l'affichage sur l'écran et aux explications du disque pour plus de détails sur ces fonctions et opérations.
- Pour utiliser les fonctions BD-Live, connectez cette unité à Internet et faites les réglages nécessaires. Voir « Présentation de la connexion réseau » en page 80 pour les procédures de connexion, et « Network (réseau) » en page 61 pour les procédures de réglage.
- Selon le disque, il peut être nécessaire de changer les réglages décrits dans « Network (réseau) » en page 61.
- Si le paramètre BD-LIVE Connection est réglé sur « Prohibited » (interdit) dans « Network (réseau) » en page 61, le contenu BD-Live ne peut pas accéder à Internet.
- Selon la configuration réseau utilisée, la connexion réseau peut prendre un certain temps voire ne pas être possible.
- Pendant la lecture de disques compatibles BD-Live, des données d'identification de l'unité ou du disque peuvent être transmises au fournisseur de contenu.
Pour limiter la connexion Internet, changez les réglages « Network (réseau) » décrits en page 19.

Types de support pouvant être lus

Cette unité peut lire les formats de support suivants.

Supports disques

- Blu-ray pris en charge
BD25, BD50, BD-ROM, BD-R (SL, DL), BD-RE (SL, DL)
- DVD pris en charge
DVD-ROM, DVD+R (SL, DL), DVD-R (SL, DL), DVD+RW, DVD-RW
- CD pris en charge
CD-DA, CD-R, CD-RW

NOTE

SL indique les disques à simple couche et DL les disques à double couche.

Formats de disque

- Blu-ray pris en charge
BDMV, BDAV
- DVD pris en charge
DVD-Video, DVD-VR, AVCHD

NOTE

- Les supports BD-R/DVD-RW/DVD-R qui n'ont pas été finalisés (fermés) peuvent ne pas être lus correctement.
- Les supports BD-RE version 1.0 (à cartouche) et DVD-RAM ne peuvent pas être lus.
- Les parties enregistrées en supplément sur des supports BD-RE/BD-R/DVD-RW/DVD-R à multiples sessions (enregistrements multiples) ne peuvent pas être lues.
- Certains supports BD-Video/DVD-Video peuvent ne pas fonctionner comme expliqué dans ce mode d'emploi pour des raisons voulues par leur producteur. Pour des détails, référez-vous au mode d'emploi de ces disques.
- Utilisez des CD de musique conformes aux normes ISO.
- La lecture n'est pas garantie pour tous les disques conformes aux normes.
- Le Blu-ray 3D est pris en charge. Pour regarder des supports Blu-ray 3D, connectez cette unité par câble HDMI haute vitesse à un appareil prenant en charge la 3D.

Formats de fichier lisibles (vidéo, audio et image)

Cette unité peut lire les formats de fichier suivants.

Formats vidéo

- .asf, .mpg, .avi, .3gp, .dat, .mkv, .mov, .m2ts, .ogm, .tp, .ts, .mp4, .wmv

Formats audio

- .wav, .mp3, .wma, .aac, .flac, .ape

Formats d'image fixe

- .jpeg, .gif, .png

NOTE

Les clés USB et les cartes SD doivent utiliser des systèmes de fichiers FAT16, FAT32, exFAT ou NTFS.

Lecture d'un support

Cette section explique les opérations de base comme la lecture, la mise en pause et l'arrêt.

Les explications suivantes supposent que les connexions nécessaires ont été effectuées, que l'unité est allumée, qu'un disque ou autre support contenant des fichiers vidéo ou audio a été chargé, que la source en question a été sélectionnée, et que « BDMV », « BDAV », « DVD », « CD », « USB » ou « SD » apparaît par exemple à l'écran.

Chargement de disque

Effectuez les opérations suivantes avec les touches situées à l'avant de l'unité ou sur la télécommande. (Ces explications concerneront principalement les opérations effectuées depuis la télécommande.)

1. Pressez la touche **OPEN/CLOSE (▲)** pour ouvrir le tiroir de disque.
2. Chargez un disque dans le tiroir et pressez à nouveau la touche **OPEN/CLOSE (▲)** pour le fermer.

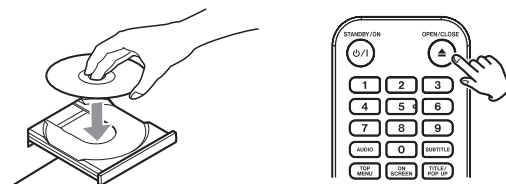

Pendant le chargement du disque, « LOAD » s'affiche à l'écran, suivi d'une des indications suivantes une fois le chargement terminé.

- Disque Blu-ray : BDMV, BDAV
- DVD : DVD
- CD audio : CD

Présentation de la lecture automatique (power-on-play)

Quand **Disc Auto Playback** (écran d'accueil > **Settings** > **System**) est réglé sur **On (Repeat On)** ou sur **On (Repeat Off)** (le réglage par défaut est **Off**), la lecture des disques démarre dès que ceux-ci sont chargés.

Quand **Disc Auto Playback** est sur **Off** ou si la lecture ne démarre pas, sélectionnez **Disc** en écran d'accueil et pressez la touche **ENTER** ou ►.

Le comportement de la lecture automatique à la mise sous tension (power-on-play) diffère selon le disque.

- Répétition de la lecture après la lecture automatique
Réglez Disc Auto Playback sur On (Repeat On).
La répétition de la lecture après la lecture automatique n'est possible qu'avec les disques DVD-VIDEO.

- Lecture automatique uniquement (pas de répétition de la lecture)
Réglez Disc Auto Playback sur On (Repeat Off).
Les disques qui ne prennent en charge que la lecture automatique sont les disques Blu-ray (BDMV), DVD-VIDEO, AVCHD, VCD2.0 et CD-DA (CD de musique) qui n'ont pas de menus.

NOTE

- Quand la fonction de répétition est activée, la lecture démarre automatiquement à l'insertion d'un disque. Pour cette raison, soyez prudent durant les opérations suivantes.
 - Réglage de paramètres en écran d'accueil
 - Lecture de fichiers sur une carte SD/clé USB
- La lecture automatique n'est pas prise en charge pour les cartes SD et les clés USB.

Lecture de disques vidéo

- Si un disque qui n'a encore jamais été lu est chargé, sa lecture commence du début.
- Si **Last Memory** (écran d'accueil > **Settings** > **System**) est réglé sur **On** (le réglage par défaut est **On**), les disques qui sont chargés après avoir déjà été joués reprennent leur lecture* de l'endroit à laquelle elle a été stoppée.

* Cela ne fonctionne qu'avec les disques vidéo du commerce (achetés ou loués). De plus, l'unité peut grâce à cette fonction sauvegarder les positions d'un maximum de cinq disques. Lorsque le nombre total de disques dépasse cinq, la position du dernier disque lu est enregistrée à la place de celle du plus ancien.

Fonctionnement depuis les menus racines et contextuels des disques

Lorsque des disques vidéo ont des menus classiques ou des menus contextuels, ceux-ci peuvent être affichés et diverses opérations deviennent possibles.

(Le contenu des menus classiques et des menus contextuels dépend de la programmation des disques.)

- Pour afficher le menu titre, pressez la touche **TOP MENU**. Si vous le faites pendant la lecture ou en pause, la lecture s'arrête. Pour afficher le menu titre en lecture ou en pause sans arrêter la lecture, pressez la touche **TITLE/POP UP**.
Pour passer d'une option du menu titre à l'autre, utilisez les touches de curseur et pressez la touche **ENTER** pour valider votre choix.

Mise en pause de la lecture

Pour mettre en pause la lecture, pressez la touche **II**.
Pressez à nouveau la touche **II** ou la touche **▶** pour reprendre la lecture depuis la position à laquelle elle a été arrêtée.

Arrêt de la lecture

Pour arrêter la lecture, pressez la touche **■**.
Pressez la touche **▶** ou **ENTER** pour lancer la lecture depuis la position d'arrêt.

NOTE

- Contrairement à ce qui se passe en pause, tout ce qui est affiché sur le moniteur disparaît.
- Durant la lecture en boucle, cela efface le mode de répétition.

Recherche en arrière/avant

Utilisez les touches **◀◀/▶▶** pour une recherche en arrière/avant. Presser à nouveau la touche **◀◀/▶▶** change la vitesse de recherche sur cinq niveaux.

La pression à nouveau rappelle la lecture normale.

Lors de la recherche en arrière/avant dans un disque, pressez la touche **II** pour mettre la lecture en pause.

Presser à nouveau la touche **II** fait reprendre la lecture.

Saut au chapitre/piste précédent ou suivant

Pressez une touche **◀◀/▶▶** pour sauter au chapitre/piste précédent/suivant.

- En lecture, en pause ou en recherche arrière/avant, pressez une touche **◀◀/▶▶** pour sauter au chapitre/piste précédent/suivant et reprendre la lecture.
- Pour revenir au début du chapitre/piste actuellement lu, pressez une fois la touche **◀◀**.
(Toutefois, si le chapitre/piste actuel n'en est qu'à quelques secondes de son début ou est mis en pause dans cette zone, cela vous ramène au chapitre/piste précédent et fait reprendre la lecture.)

Lecture en boucle d'une partie de scène ou de piste

Durant la lecture d'un support, pressez la touche **A-B** pour définir l'intervalle désiré (entre les points A et B) et faire lire en boucle cet intervalle.

(Dans cette explication, le mot « scène » est utilisé, mais il s'applique également aux « pistes » dans le cas d'utilisation de fichiers audio.)

NOTE

- Cette fonction de lecture en boucle est différente de la fonction de répétition automatique de lecture.
 - La fonction de répétition de la lecture sera désactivée si l'unité est mise hors tension, si la lecture est arrêtée ou si l'écran d'accueil est rouvert.
1. Pressez la touche **A-B** à l'endroit duquel doit commencer la lecture en boucle. Le point de début « **A-** » apparaîtra en haut du moniteur.
 2. Ensuite, pressez la touche **A-B** à l'endroit de la scène auquel doit se terminer la lecture en boucle. Les points de début et de fin « **A-B** » apparaîtront en haut du moniteur et la lecture en boucle se poursuivra entre ces points.
 3. Durant la lecture en boucle, pressez à nouveau la touche **A-B** pour mettre fin à la lecture en boucle et poursuivre en lecture normale.
(Tous les disques vidéo ne prennent pas cette fonction en charge.)



Lecture en boucle d'un chapitre, d'un titre ou d'une piste

Pressez la touche **REPEAT** pour activer le mode de répétition de lecture. Le chapitre, le titre ou la piste actuellement lu sera indéfiniment répété. Pressez plusieurs fois cette touche pour changer le mode de répétition de lecture.



NOTE

- Cette fonction de lecture en boucle est différente de la fonction de répétition automatique de lecture.
- La fonction de répétition de la lecture sera désactivée si l'unité est mise hors tension, si la lecture est arrêtée ou si l'écran d'accueil est rouvert.

Disques vidéo

- Durant la répétition de lecture d'un chapitre, la lecture démarre au début du chapitre actuel. (L'icône  apparaît en haut du moniteur.)
- Durant la répétition de lecture d'un titre, la lecture démarre au début du titre actuel. (L'icône  apparaît en haut du moniteur.)
- Durant la répétition de lecture générale, la lecture démarre au début du fichier vidéo. (L'icône  apparaît en haut du moniteur.)

CD et fichiers vidéo/audio

- Durant la répétition de lecture simple, la lecture démarre au début de la piste actuelle. (L'icône  apparaît en haut du moniteur.)
- Durant la répétition de lecture générale, la lecture se répète pour toutes les pistes d'un CD et pour tous les fichiers vidéo/audio du même dossier. (L'icône  apparaît en haut du moniteur.)

Saut à un instant de lecture, une scène ou une piste spécifiques

(Cela s'applique également aux « chapitres » dans le cas de disques audio.)

Durant la lecture d'un disque, pressez la touche **SEARCH** pour afficher une barre d'informations en haut du moniteur. Un curseur apparaîtra dans la zone d'affichage de temps.



Dans ces conditions, pressez une touche de curseur \langle / \rangle pour déplacer la sélection entre les zones d'affichage de temps et de chapitre.



NOTE

Seuls les temps de lecture et numéros de chapitre existant sur le disque actuellement lu peuvent être spécifiés. Il n'est pas possible de spécifier des valeurs extérieures à ces plages.

Saut à une valeur de temps spécifique

1. Durant la lecture d'un disque, pressez la touche **SEARCH** pour afficher une barre d'informations en haut du moniteur. Un curseur apparaîtra dans la zone d'affichage de temps.
2. Dans ces conditions, pressez la touche **ENTER** pour sélectionner la zone d'affichage de temps, ce qui permet de changer sa valeur.



3. Utilisez les touches numériques pour saisir des valeurs. Utilisez les touches de curseur \langle / \rangle pour vous déplacer entre les heures, les minutes et les secondes. (Dans l'illustration ci-dessous, des valeurs ont été saisies pour les minutes et les secondes.)



4. Après avoir saisi les valeurs, pressez la touche **ENTER** pour lancer la lecture depuis le temps spécifié. (L'affichage de chapitre change également pour indiquer le chapitre correspondant au temps spécifié.)

Affichage du chapitre

Affichage du temps

Heures, minutes, secondes



- Pressez la touche **ON SCREEN** pour fermer la barre d'informations.

Saut à un chapitre ou piste spécifique

1. Utilisez une touche de curseur \langle / \rangle dans la zone d'affichage de temps pour déplacer le curseur sur la zone d'affichage de chapitre.

Dans ces conditions, pressez la touche **ENTER** pour afficher les icônes de triangle vers le haut et le bas dans la zone d'affichage de chapitre, qui permettent de changer la valeur.



2. Utilisez les touches numériques pour saisir des valeurs.
3. Après avoir saisi les valeurs, pressez la touche **ENTER** pour lancer la lecture depuis le chapitre spécifié. (L'affichage de temps change également pour correspondre au chapitre ainsi spécifié.)
Pressez la touche **ON SCREEN** pour fermer la barre d'informations.

Lecture de clés USB et de cartes SD

Pour lire ces supports, insérez-les respectivement dans le port USB ou le lecteur de carte SD.

NOTE

Des ports USB se trouvent à l'avant et à l'arrière de l'unité.

Pendant le chargement du support, « **LOAD** » s'affiche, suivi d'une des indications suivantes une fois la détection terminée.

Clé USB : **USB**

Carte SD : **SD**

1. Sélectionnez **Media** en écran d'accueil et pressez la touche **ENTER**.

Les icônes des supports apparaîtront. Utilisez les touches de curseur \vee / \wedge pour sélectionner une icône SD/USB et pressez la touche **ENTER**.

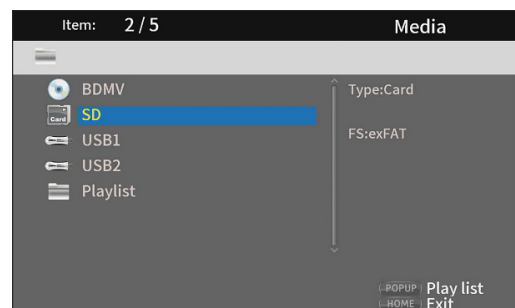

2. Ouvrir l'icône sélectionnée fera s'afficher les dossiers suivants.

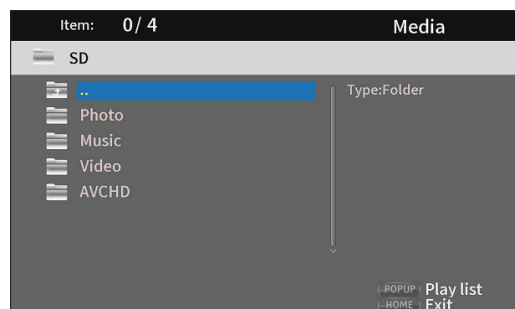

- ..** Dossier racine (supérieur)
- Photo** Dossier photo
- Music** Dossier audio
- Video** Dossier vidéo
- AVCHD** Dossier vidéo haute qualité

3. Sélectionnez le dossier voulu et pressez la touche **ENTER**. Les fichiers contenus par le dossier s'afficheront. (Exemple : dossier Music ouvert.)

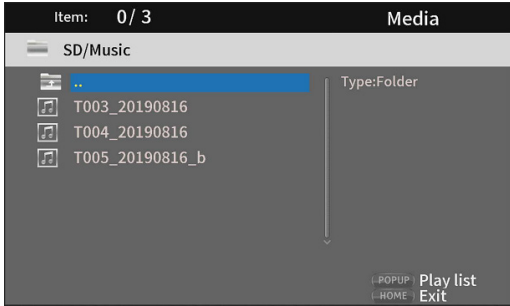

4. Utilisez les touches de curseur \swarrow/\nearrow pour sélectionner un fichier et pressez la touche \blacktriangleright pour lancer sa lecture. Quand un fichier est sélectionné, les informations suivantes apparaissent sur le côté droit du moniteur.
 - Vignettes des fichiers d'images
 - Diverses informations pour les fichiers audio et vidéo

Lecture de playlist sur clés USB/cartes SD

Pour lire des playlists avec ces supports, insérez-les dans le port USB ou le lecteur de carte SD.

NOTE

Des ports USB se trouvent à l'avant et à l'arrière de l'unité. Pendant le chargement du support, «LOAD» s'affiche, suivi d'une des indications suivantes une fois la détection terminée.

Clé USB : USB
Carte SD : SD

NOTE

- Les fichiers du support contenus dans les playlists seront lus dans l'ordre de leur sélection.
- Si le support est déconnecté, les fichiers qu'il contient sont supprimés de la playlist.
- Mettre l'unité hors tension efface la playlist.

Ajout de fichiers à la playlist

1. Sélectionnez **Media** en écran d'accueil et pressez la touche **ENTER**. Les icônes des supports apparaîtront. Utilisez les touches de curseur \swarrow/\nearrow pour sélectionner une icône SD/USB et pressez la touche **ENTER**.

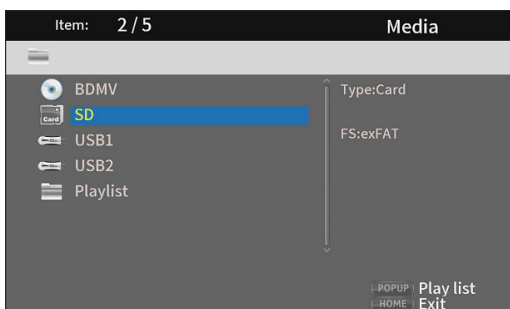

2. Ouvrir l'icône sélectionnée fera s'afficher les dossiers suivants.

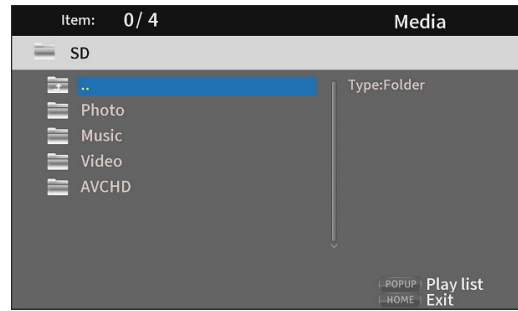

- **..** Dossier racine (supérieur)
- **Photo** Dossier photo
- **Music** Dossier audio
- **Video** Dossier vidéo
- **AVCHD** Dossier vidéo haute qualité

NOTE

Les playlists ne peuvent comprendre que des fichiers images, audio ou vidéo.

Une playlist ne peut pas contenir différents types de fichiers à la fois. (Par exemple, elle ne peut pas contenir à la fois des fichiers images et des fichiers vidéo.)

3. Sélectionnez le fichier à ajouter à la playlist et pressez la touche **TITLE/POP UP** pour ouvrir le menu contextuel.

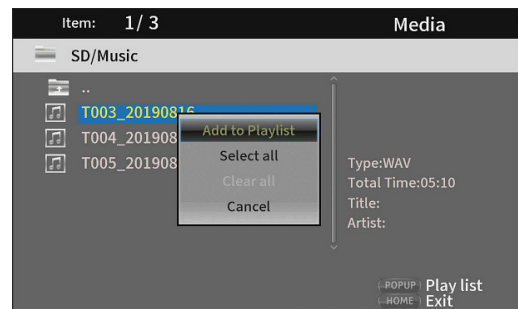

4. Avec les touches de curseur \swarrow/\nearrow , sélectionnez « **Add to Playlist** » (ajouter à la playlist) et pressez la touche **ENTER** pour ajouter le fichier sélectionné à la playlist.
 - Quand le curseur est sur un fichier, pressez la touche de curseur \blacktriangleright pour le cocher (le symbole apparaît devant le nom du fichier), ce qui le sélectionne.

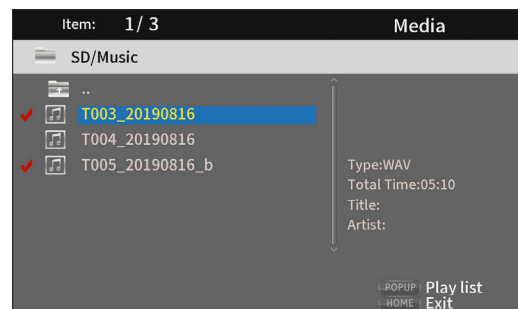

Sélectionnez un fichier qui l'a déjà été et pressez la touche de curseur \blacktriangleright pour le décocher.

- Cochez tous les fichiers nécessaires et pressez la touche **TITLE/POP UP** pour ouvrir le menu contextuel. Avec les touches de curseur ∇/\wedge , sélectionnez « **Add to Playlist** » (ajouter à la playlist) et pressez la touche **ENTER** pour ajouter le fichier sélectionné à la playlist.

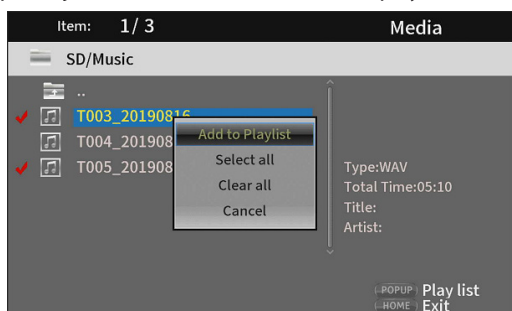

- De plus, il est possible de cocher d'un coup tous les fichiers du dossier en sélectionnant « **Select all** » (tout sélectionner) dans le menu contextuel et en pressant la touche **ENTER** à l'étape 3.

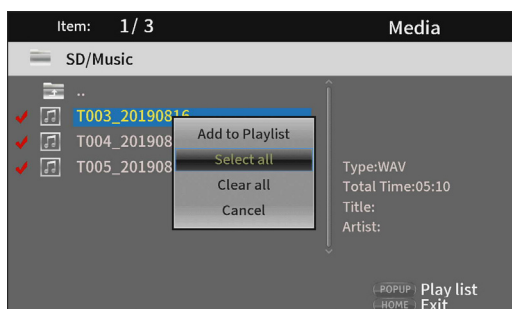

- Une fois les fichiers voulus cochés, pressez la touche **TITLE/POP UP** pour ouvrir le menu contextuel. Avec les touches de curseur ∇/\wedge , sélectionnez « **Add to Playlist** » (ajouter à la playlist) et pressez la touche **ENTER** pour ajouter les fichiers sélectionnés à la playlist.
- Sélectionnez « **Clear all** » (tout décocher) dans le menu contextuel et pressez la touche **ENTER** pour ainsi décocher tous les fichiers. Sortir du dossier décoche également tous les fichiers. Pour ne rien toucher, sélectionnez « **Cancel** » (annuler) et pressez la touche **ENTER** ou la touche **RETURN** pour revenir à l'écran initial.

Lecture de fichiers dans une playlist

1. Sélectionnez **Media** en écran d'accueil et pressez la touche **ENTER**.

Les icônes des supports apparaîtront. Utilisez les touches de curseur ∇/\wedge pour sélectionner le dossier de playlist et pressez la touche **ENTER**.

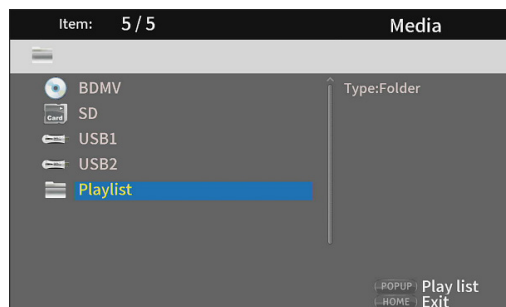

2. Ouvrir le dossier de playlist fera s'afficher les dossiers suivants.

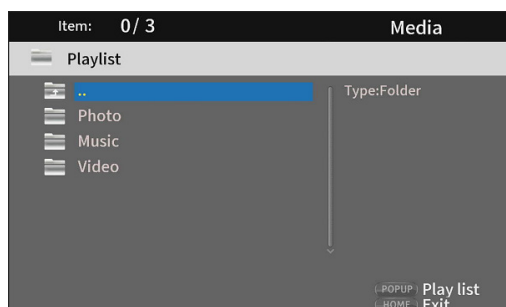

- .. Dossier racine (supérieur)
- Photo** Dossier photo
- Music** Dossier audio
- Video** Dossier vidéo

3. Sélectionnez un fichier à lire et pressez la touche **ENTER** ou \blacktriangleright pour lancer la lecture de la playlist.

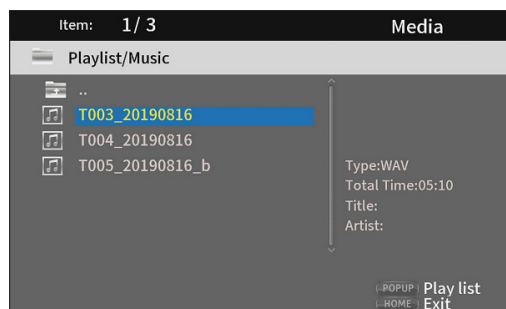

Retrait de fichiers dans une playlist

1. Pour retirer un fichier d'une playlist, sélectionnez l'icône de playlist et ouvrez le dossier qui contient le fichier.

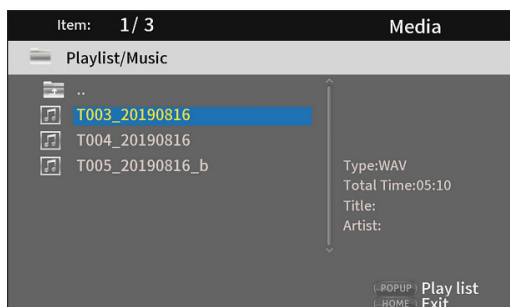

2. Pour retirer un fichier spécifique de la playlist, sélectionnez-le et pressez la touche de curseur > afin de cocher son nom.

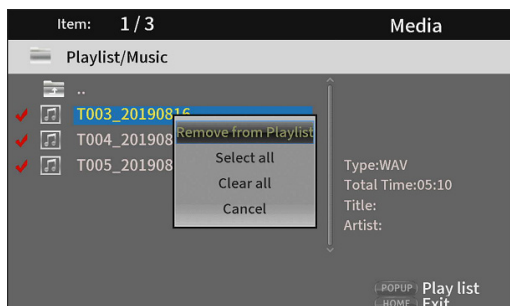

- À ce stade, pressez la touche **TITLE/POP UP** pour ouvrir le menu contextuel. Utilisez ensuite les touches de curseur \vee/\wedge pour sélectionner « **Remove from Playlist** » (retirer de la playlist) et pressez la touche **ENTER** pour retirer les fichiers cochés de la playlist.
3. Pour retirer tous les fichiers de la playlist, ouvrez le menu contextuel en pressant la touche **TITLE/POP UP**. Sélectionnez ensuite « **Select all** » (tout sélectionner) et pressez la touche **ENTER** pour cocher tous les fichiers du dossier.
Pressez à nouveau la touche **TITLE/POP UP** pour ouvrir le menu contextuel. Utilisez ensuite les touches de curseur \vee/\wedge pour sélectionner « **Remove from Playlist** » (retirer de la playlist) et pressez la touche **ENTER** pour retirer les fichiers cochés de la playlist.

Emploi de la lecture programmée

Cette unité peut lire le contenu (titres/chapitres ou pistes) de disques vidéo et audio dans l'ordre spécifié.

NOTE

Le contenu programmé sera effacé dans les cas suivants.

- Lorsque la lecture de l'ensemble du programme est par exemple terminée, et que l'écran d'accueil s'ouvre à nouveau
- Lorsqu'un disque est éjecté
- À la mise hors tension

1. Pressez d'abord la touche **PROG/RED**. La page Program suivante s'affiche sur le moniteur.

NOTE

Presser à nouveau la touche **PROG/RED** durant cette opération effacera le contenu programmé, restaurant ainsi l'état par défaut.

Écran DVD



Écran CD



L'écran Program affiche le type de support dont l'ordre de lecture (titre/chapitre ou piste) peut être choisi, le nombre total d'éléments programmés (15 au maximum) et le nom des touches servant de commandes Play/Clear/Stop.

Affectation des touches de commande

- Play (lecture) : touche **▶**
- Clear (effacement) : touche **CLEAR**
- Stop (arrêt) : touche **RETURN**

2. En écran Program, saisissez le contenu à lire dans l'ordre à partir du champ ① à l'aide de la procédure ci-dessous.
D'abord, dans le champ ①, pressez la touche **ENTER**. Puis, utilisez les touches de curseur \vee/\wedge pour sélectionner les titres/chapitres ou pistes.

Écran DVD



- Pour les disques vidéo, utilisez d'abord les touches de curseur \downarrow/\uparrow pour sélectionner le numéro* du titre à lire dans le champ de saisie de titre. Ensuite, utilisez la touche de curseur \rightarrow pour passer au champ de saisie de chapitre et utilisez les touches de curseur \downarrow/\uparrow pour sélectionner le numéro* du chapitre à lire.
- Utilisez la touche **CLEAR** pour ramener le numéro saisi à **0**.
- Pressez la touche **RETURN** pour annuler la programmation et fermer la page Program. (Le contenu saisi sera effacé.)

* Seules des valeurs existant dans le disque peuvent être sélectionnées.

Écran CD



Pour les disques audio, utilisez d'abord les touches de curseur \downarrow/\uparrow pour sélectionner le numéro* de la piste à lire dans le champ de saisie de piste.

- Utilisez la touche **CLEAR** pour ramener le numéro saisi à **0**.
- Pressez la touche **RETURN** pour annuler la programmation et fermer la page Program. (Le contenu saisi sera effacé.)

* Seules des valeurs existant dans le disque peuvent être sélectionnées.

3. Après avoir saisi les éléments à lire, pressez la touche \blacktriangleright pour lancer la lecture du programme.

NOTE

Quand la page Program est ouverte, seules les touches suivantes peuvent être utilisées :

\blacktriangleright , **CLEAR**, **RETURN**, ainsi que les touches numériques et de curseur.

Placement de signets

Cette unité permet de placer des signets pour repérer des emplacements spécifiques sur des disques vidéo.

Pour créer un signet, pressez la touche **MARK/GREEN** à l'endroit voulu durant la lecture vidéo.

- La mémoire interne peut conserver un maximum de 12 signets.
- Le numéro du signet, le titre, le chapitre et l'heure actuels sont affichés sur le moniteur.

Accès direct aux signets

1. Pressez et maintenez la touche **MARK/GREEN** durant 6 secondes.
La lecture se mettra en pause et les signets disponibles s'afficheront sur le moniteur.
2. Utilisez les touches de curseur \langle/\rangle pour vous déplacer entre les signets.
Quand un signet est sélectionné, son numéro ainsi que le titre, le chapitre et le temps actuels s'affichent sur le moniteur.
Les signets disponibles apparaissent en blanc, ceux inutilisés en gris.
3. Pressez la touche **ENTER** pour sauter au signet visé.
La lecture depuis ce signet est possible.
Pour annuler cette opération et revenir à la lecture normale, pressez la touche **MARK/GREEN**.

Suppression de signets

1. Pressez et maintenez la touche **MARK/GREEN** durant 6 secondes.
La lecture se mettra en pause et les signets disponibles s'afficheront sur le moniteur.
2. Pour supprimer le dernier signet créé, pressez la touche **CLEAR/GREEN**.
3. Pressez la touche **MARK/GREEN** pour fermer les signets et revenir à la lecture normale.

Réglage du volume depuis l'unité

Pour régler le volume durant la lecture, utilisez les touches $-/+$ (**VOLUME**).

Si le son lu n'est toujours pas audible après avoir monté le volume, réglez le volume sur le moniteur, le téléviseur, l'amplificateur ou autre équipement de sortie audio.

NOTE

Si les touches $-/+$ (**VOLUME**) de la télécommande ne fonctionnent pas, sélectionnez **Settings > Audio Settings > Audio Output > Volume Control** depuis l'écran d'accueil et réglez-le sur **Enable**.

Coupure du son sur cette unité

Quand on presse la touche **MUTE**, cette unité coupe les sons lus. Quand le son est coupé, l'icône  apparaît sur le moniteur.

Pressez à nouveau la touche **MUTE** pour rétablir le son. L'icône  apparaît sur le moniteur. (Cette icône disparaîtra du moniteur après un court instant.)

Présentation de la barre d'informations ON SCREEN

Pressez la touche **ON SCREEN** pour ouvrir une barre d'informations en haut du moniteur.

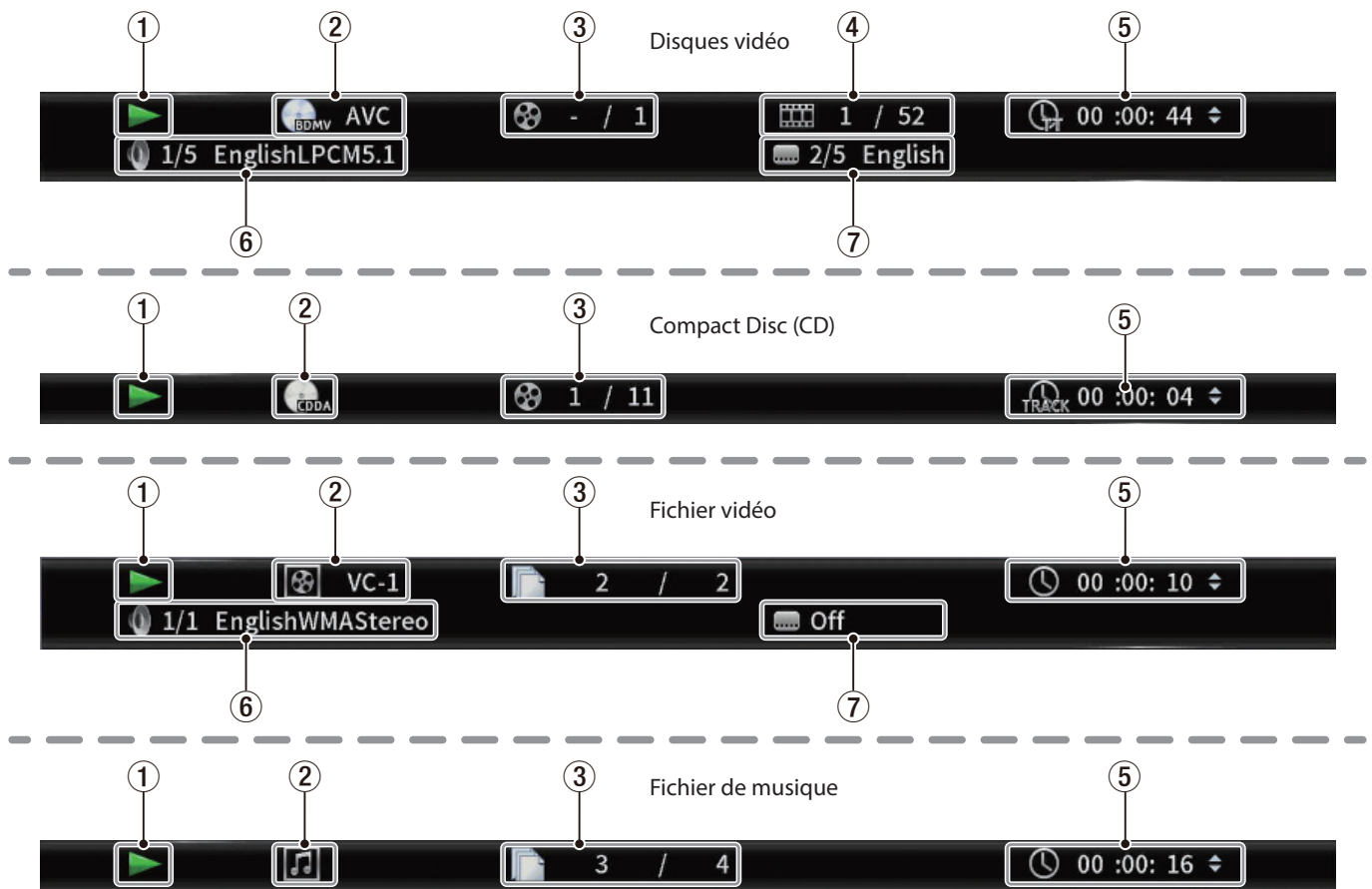

① Statut de fonctionnement

Indique le statut de fonctionnement actuel.

- ▶ Lecture
- ⏸ Lecture en pause
- ◀ X Recherche en arrière à vitesse X (1-5)
- ▶ X Recherche en avant à vitesse X (1-5)
- ⏮ Saut en arrière
- ⏭ Saut en avant
- ⊘ Opération impossible

② Support/fichier

Affiche le type de support/fichier lu.

③ Titre/piste

Affiche le numéro du titre/piste actuel.

④ Chapitre

Affiche le chapitre actuel.

⑤ Temps de lecture

Affiche la position de lecture actuelle dans le temps. Utilisez les touches de curseur \swarrow/\nearrow pour modifier l'affichage du temps.

- Durant la lecture d'un BDMV, DVD vidéo ou d'une autre vidéo
 - Temps écoulé dans le titre (TT)
 - Temps restant dans le titre (-TT)
 - Temps écoulé dans le chapitre (CH)
 - Temps restant dans le chapitre (-CH)
- Durant la lecture d'un CD
 - Temps écoulé dans la piste (Track)
 - Temps restant dans la piste (-Track)
 - Temps écoulé dans le disque (Disc)
 - Temps restant dans le disque (-Disc)
- Durant la lecture d'un fichier
 - Temps écoulé dans le fichier
 - Temps restant dans le fichier

⑥ Réglages audio

Affiche les réglages audio actuels.

Pressez la touche **AUDIO** pour changer les réglages audio disponibles.

⑦ Langue de sous-titrage

Affiche le réglage de sous-titrage actuel.

Pressez la touche **SUBTITLE** pour changer de langue de sous-titrage.

Speaker Settings (réglages des enceintes)

Configuration des canaux

Depuis l'écran d'accueil, utilisez **Settings > Audio Settings > Speaker Settings** pour configurer les canaux d'enceintes.

1. Dans le sous-menu **Configuration**, sélectionnez le nombre d'enceintes.

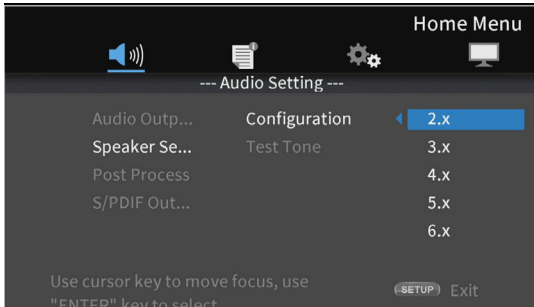

Utilisez la touche de curseur **>** ou la touche **ENTER** pour passer au réglage de fonction. Utilisez les touches de curseur **^** et **v** pour sélectionner le nombre d'enceintes et pressez la touche **ENTER** pour valider.

2. Sélectionnez le mode de répartition des canaux (channel mode) dans l'écran prévu à cet effet.

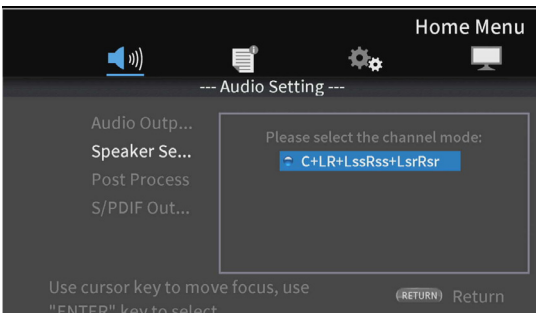

Options

Nombre d'enceintes	Mode de répartition des canaux
2.x	Lt/Rt (gauche/droite), stéréo
3.x	LCR (gauche-centre-droite)
4.x	LRLsRs (gauche-droite-gauche surround-droite surround)
5.x	Aucun
6.x	Aucun
7.x	C+LR+LssRss+LsrRsr

Utilisez les touches de curseur **^** et **v** pour sélectionner le mode de répartition des canaux et pressez la touche **ENTER** pour valider.

NOTE

Cet écran ne s'affichera pas pour tous les nombres d'enceintes.

3. Sélectionnez le caisson de grave (Subwoofer) dans l'écran prévu à cet effet.

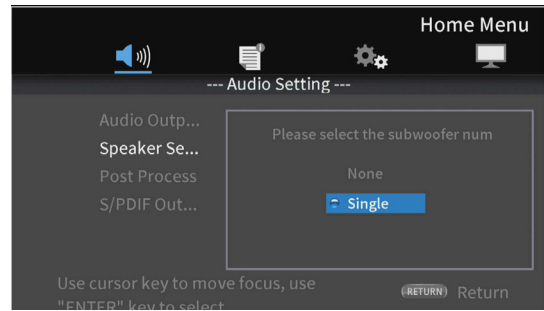

Utilisez les touches de curseur **^** et **v** pour sélectionner le caisson de grave et pressez la touche **ENTER** pour valider.

4. Utilisez l'écran Speaker Settings pour effectuer les réglages de chaque enceinte.

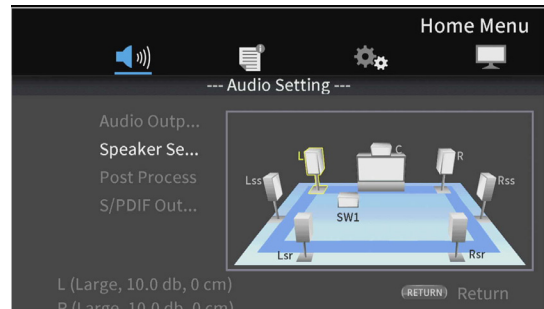

Exemple avec les réglages 7.x et C+LR+LssRss+LsrRsr

Utilisez les touches de curseur **^** et **v** pour sélectionner l'enceinte à régler et pressez la touche **ENTER** pour valider.

5. Les paramètres qui peuvent être réglés pour l'enceinte sélectionnée seront affichés. Utilisez les touches de curseur **^** et **v** pour sélectionner le paramètre à régler et pressez la touche **ENTER** pour valider.

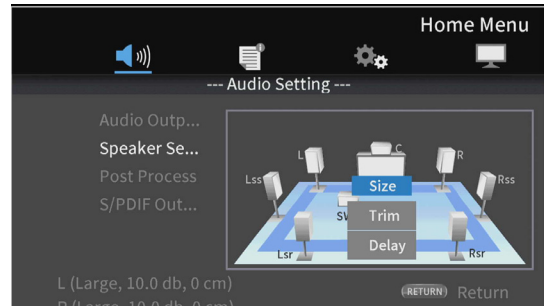

Pressez la touche **RETURN** pour revenir à la sélection d'enceinte.

NOTE

Le seul paramètre du caisson de grave (subwoofer) qui peut être réglé est la compensation de niveau (Trim).

6. Changez la taille (Size).

Utilisez les touches de curseur \wedge et \vee pour sélectionner « **Size** » et pressez la touche **ENTER** pour valider. Les choix de taille (**Large/Small**) seront affichés.

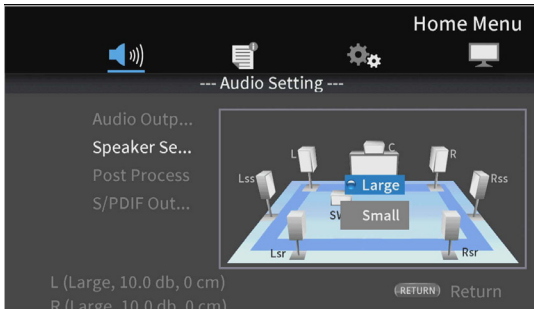

Utilisez les touches de curseur \wedge et \vee pour sélectionner « **Large** » (grande) ou « **Small** » (petite), et pressez la touche **ENTER** pour valider.

NOTE

Il n'est pas possible de choisir des tailles différentes pour les enceintes d'une même paire.

7. Changez la compensation de niveau (Trim).

Utilisez les touches de curseur \wedge et \vee pour sélectionner « **Trim** » et pressez la touche **ENTER** pour valider. Cela ouvre l'écran de réglage de compensation.

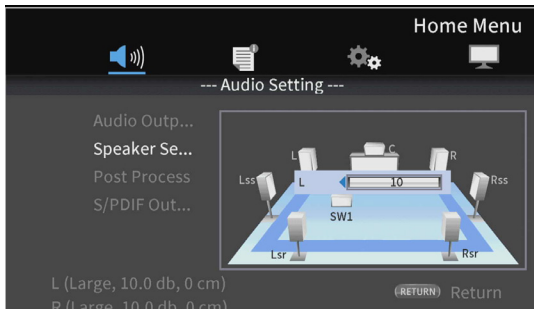

Exemple avec C

Utilisez les touches de curseur \leftarrow et \rightarrow pour changer la valeur et pressez la touche **ENTER** pour valider.

Plage de réglage : 0 – ±10 dB (par paliers de 0,5 dB)

NOTE

Pour les paires, seules les valeurs qui affichent un curseur \leftarrow ou \rightarrow peuvent être modifiées. Utilisez les touches de curseur \wedge et \vee pour les modifier.

8. Changez le retard (Delay).

Utilisez les touches de curseur \wedge et \vee pour sélectionner « **Delay** » et pressez la touche **ENTER** pour valider. Cela ouvre l'écran de réglage du retard.

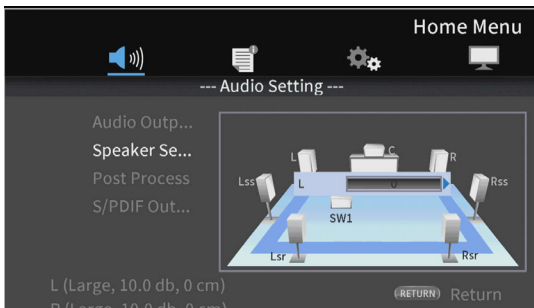

Exemple avec C

Utilisez les touches de curseur \leftarrow et \rightarrow pour changer la valeur et pressez la touche **ENTER** pour valider.

Plage de réglage : 0 – 1000 cm (par pas de 5 cm)

NOTE

- L'unité est le centimètre. Mesurez les distances entre chaque enceinte et le point d'écoute, calculez leurs différences et utilisez ces valeurs. (Le retard est de 29 μ s/cm).
- Pour les paires, seules les valeurs qui affichent un curseur \leftarrow ou \rightarrow peuvent être modifiées. Utilisez les touches de curseur \wedge et \vee pour les modifier.

Utilisation de la tonalité de test

Des tonalités de test (bruit blanc) peuvent être produites par les enceintes afin de vérifier leur connexion et d'ajuster leurs réglages. Elles peuvent également servir à modifier les valeurs de taille et de retard.

1. Dans l'écran d'accueil, sélectionnez **Settings > Audio settings > Speaker settings > Test Tone** (tonalité de test). Cela ouvre un écran de réglage des enceintes avec la configuration de canaux actuellement réglée.

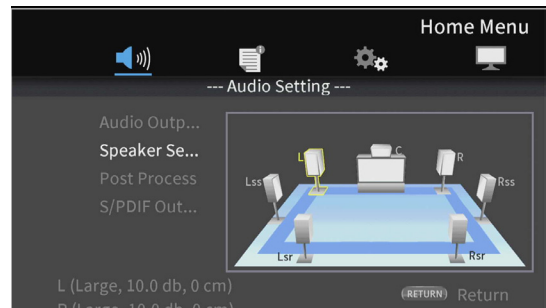

Exemple avec les réglages 7.x et C+LR+LsRss+LsrRsr

Une tonalité de test est produite par les enceintes dans le sens inverse des aiguilles d'une montre en partant de l'enceinte gauche (L).

Exemple : avec un réglage sur 7.x et C+LR+LsRss+LsrRsr, la tonalité sera produite par les enceintes dans cet ordre : L \rightarrow C \rightarrow R \rightarrow Rss \rightarrow Rsr \rightarrow Lsr \rightarrow Lss \rightarrow L.

2. Pressez la touche **ENTER** lorsqu'une enceinte est surlignée en jaune pour pouvoir modifier ses réglages de taille, de compensation et de retard.

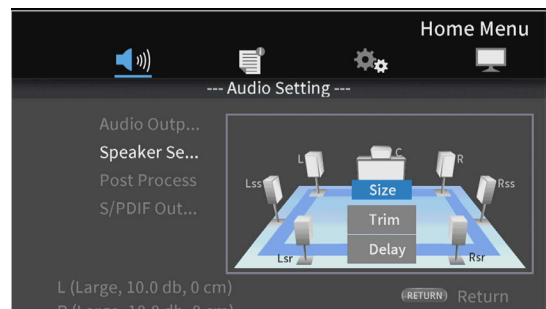

Les réglages actuels de taille, de compensation et de retard pour l'enceinte surlignée et son homologue de la même paire seront affichés en bas à gauche de l'écran.



3. Utilisez les mêmes procédures que pour la configuration des canaux afin de régler la taille, la compensation et le retard.

NOTE

La tonalité de test ne peut pas être utilisée pour régler le caisson de grave (subwoofer).

Présentation de la connexion réseau

En écran d'accueil, utilisez **Settings > General Settings > Network** pour paramétrer la connexion réseau.

1. Dans le sous-menu, réglez « **Internet Connection** » (connexion internet) sur « **Enable** » (activée).

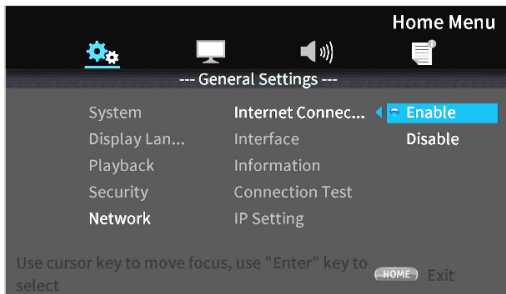

Utilisez la touche de curseur > ou la touche **ENTER** pour passer au réglage de fonction. Utilisez les touches de curseur √/∧ pour sélectionner « **Enable** » (activée) ou « **Disable** » (désactivée) et pressez la touche **ENTER** pour confirmer. Pour sortir d'un dossier ou d'un sous-dossier, pressez plusieurs fois la touche de curseur < jusqu'au retour de l'écran de démarrage.

2. Choisissez la méthode d'accès à Internet pour l'unité entre « **Ethernet** » et « **Wireless** » (sans fil) dans le sous-menu.

NOTE

La connexion « **Wireless** » ne peut être utilisée que si un adaptateur réseau sans fil USB* a été connecté à l'unité.

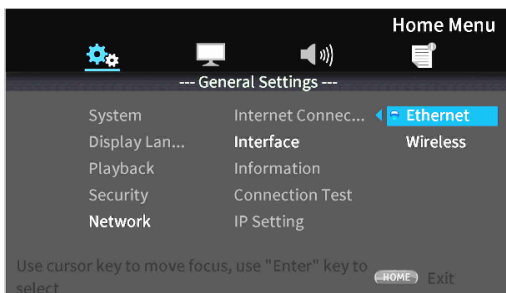

Utilisez la touche de curseur > ou la touche **ENTER** pour passer au réglage de fonction. Utilisez les touches de curseur √/∧ pour sélectionner « **Ethernet** » ou « **Wireless** » et pressez la touche **ENTER** pour confirmer. Le message suivant apparaîtra une fois le réglage changé.

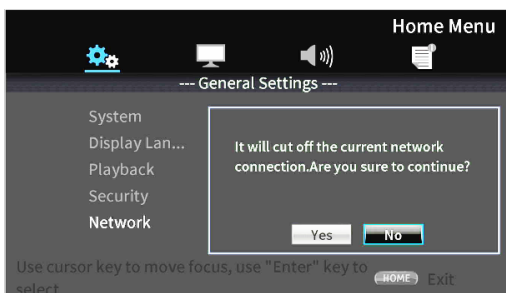

Pour vous connecter, sélectionner « **Yes** » et pressez la touche **ENTER**.

Utilisation d'une connexion sans fil

Les méthodes de connexion sans fil suivantes peuvent être sélectionnées.

- **Scan** : l'unité recherchera des points d'accès, permettant la sélection d'un réseau.
- **Manual** : un identifiant SSID peut être saisi manuellement pour se connecter.
- **Auto** : la connexion est possible au moyen de la norme WPS (Wi-Fi Protected Setup).

3. Dans le sous-menu Network Information de l'écran Information, l'écran suivant peut être vérifié.

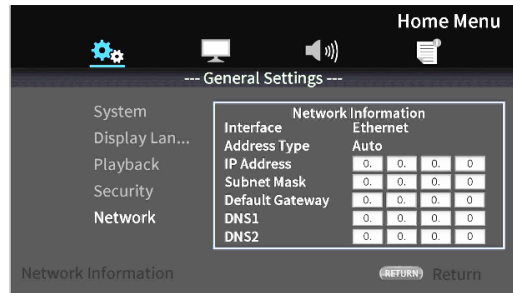

Pressez la touche **RETURN** pour revenir à l'écran précédent.

Informations affichées

Interface, type d'adresse, adresse IP, masque de sous-réseau, passerelle, DNS1 et DNS2.

4. Le réseau peut être testé avec « **Connection Test** » (test de connexion) dans le sous-menu. Les messages suivants apparaissent s'il y a un problème avec la connexion réseau.
 - « **Network is FAILED** » : problème avec le réseau.
 - « **Proxy is FAILED** » : problème avec le proxy.
5. Choisissez la façon dont se fixe l'adresse IP de l'unité dans le sous-menu IP Setting.

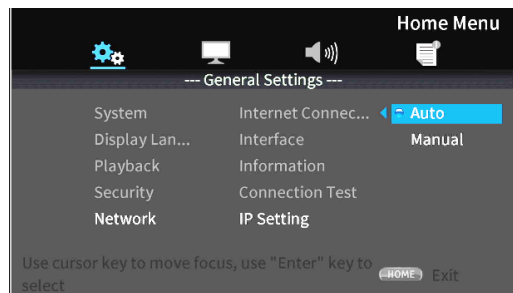

- Pressez la touche **RETURN**, même en cours d'opération, pour revenir à l'écran précédent.
- Si « **Wireless** » est sélectionné dans le sous-menu de réglage Interface, sélectionnez « **Wireless Setting** » dans le sous-menu pour paramétrer la connexion sans fil. (Les procédures sont les mêmes pour les réglages du paramètre Interface.)
- **Auto** : acquisition automatique de l'adresse IP depuis un serveur DHCP.
- **Manual** : (voir l'écran de réglage ci-dessous.)

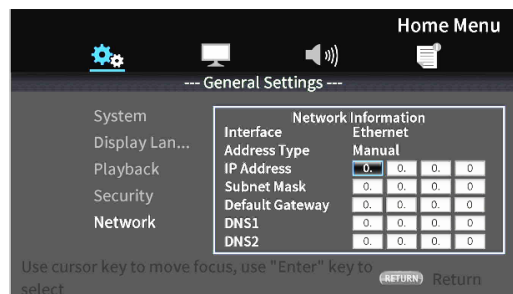

Les touches de curseur peuvent être utilisées pour sélectionner l'adresse IP, le masque de sous-réseau, la passerelle par défaut, DNS1 et DNS2, et les touches numériques pour saisir les valeurs.

Menus d'options

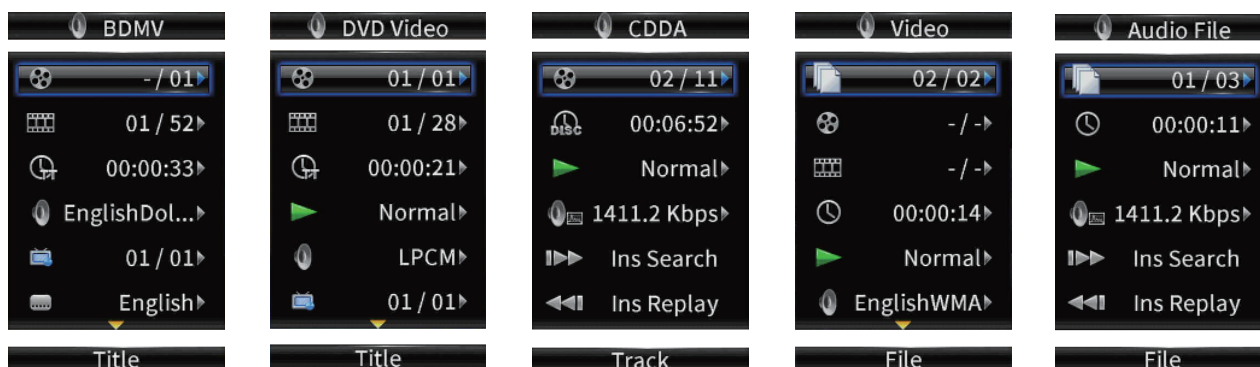

Les menus d'options permettent d'effectuer des réglages spécifiques durant la lecture sans ouvrir le menu Settings. Les menus d'options apparaissent sur côté gauche du moniteur. Les options disponibles dépendent du type de support actuellement utilisé.

Reportez-vous à la section appropriée en fonction du type de support : options BDMV pour les disques Blu-ray, options DVD Video pour les DVD, options Video pour les fichiers vidéo, options CDDA pour les CD audio, options Audio File pour les fichiers audio et options Image File pour les fichiers images.

Pour afficher et masquer les menus d'options, pressez la touche **OPTION** de la télécommande durant la lecture.

Opérations de base dans les menus d'options







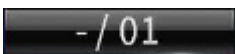

- Pour vous déplacer dans un menu, utilisez les touches de curseur ∇/\blacktriangle . L'option actuellement sélectionnée est encadrée en bleu.
- Si une flèche (\blacktriangleright) apparaît à droite d'une option de menu, pressez la touche **ENTER** ou la touche de curseur \blacktriangleright pour ouvrir son sous-menu d'options supplémentaires.
- Dans un sous-menu, si des flèches vers le haut/bas ($\blacktriangle/\blacktriangledown$) apparaissent, l'option précédente ou suivante peut être sélectionnée au moyen des touches de curseur ∇/\blacktriangle . Pressez la touche **ENTER** ou la touche de curseur \blacktriangleleft pour confirmer une sélection et fermer le sous-menu.
- Si aucune flèche n'apparaît à droite d'une option, pressez la touche **ENTER** pour exécuter cette fonction.

ATTENTION

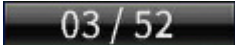
Même si l'affichage du temps est modifié, le temps affiché sur l'unité principale retrouvera son état initial à la fermeture l'écran du menu d'options.

General Settings (réglages généraux)

Options de disque Blue-ray (BDMV)







Nom des options du menu	Options	Explication
 Titre		Le titre lu peut être changé. Le numéro sur la gauche est celui du titre actuellement lu. Le nombre sur la droite est le nombre total de titres.
 Chapitre		Le chapitre lu peut être changé. Le numéro sur la gauche est celui du chapitre actuellement lu. Le nombre sur la droite est le nombre total de chapitres.
 Temps	Heures : minutes : secondes	Le temps écoulé dans le titre ou le chapitre.
	00: 00: 00	Le temps affiché peut être au choix le temps écoulé dans le titre (TT) ou le temps restant dans le titre (-TT), le temps écoulé dans le chapitre (CH) ou le temps restant dans le chapitre (-CH).
 Audio	(Selon le disque)	Les réglages audio peuvent être changés. Les réglages audio utilisables dépendent de ce que la vidéo prend en charge. Par exemple, le DTS-HD MA (master audio) ou le Dolby Digital peuvent être sélectionnés dans différentes langues pour les disques Blu-ray.
 Angle		L'angle de la prise de vue peut être changé. Le numéro sur la gauche est celui de l'angle actuel. Le nombre sur la droite est le nombre total d'angles disponibles. Cette fonction ne peut être utilisée qu'avec des disques offrant des données pour plusieurs angles.
 Sous-titres	(Selon le disque)	L'affichage des sous-titres peut être changé. Les réglages utilisables dépendent des langues prises en charge par la vidéo pour les sous-titres.

Nom des options du menu		Options	Explication
	Style des sous-titres	(Selon le disque)	Le style d'affichage des sous-titres peut être changé. Les réglages utilisables dépendent des langues prises en charge par la vidéo pour les sous-titres.
	Vidéo secondaire	On*, Off	La fonction picture-in-picture (incrustation d'image) peut être activée/désactivée. Cette fonction permet d'afficher un contenu supplémentaire dans une petite fenêtre pendant la lecture dans la fenêtre principale. Cette fonction ne peut être utilisée qu'avec des disques qui la prennent en charge.
	Audio secondaire	On*, Off	L'audio utilisé par la fonction picture-in-picture peut être activé/désactivé. Cette fonction ne peut être utilisée qu'avec des disques qui la prennent en charge.
	Résolution binaire	-	C'est la résolution binaire actuelle. La résolution binaire affichée peut être au choix celle de la vidéo ou de l'audio.
	Image désactivée	-	Pressez la touche ENTER pour couper l'image vidéo et ne laisser se poursuivre que l'audio. Cette fonction ne peut être utilisée qu'avec des disques qui la prennent en charge.
	Recherche rapide	-	Pressez la touche ENTER pour une recherche en avant sur 30 secondes.
	Relecture instantanée	-	Pressez la touche ENTER pour un saut en arrière de 10 secondes.
	Sélection de CC	Analog CC 1 - 4, Off	Les réglages de sous-titres codés (Closed caption) peuvent être changés. Ce paramètre est réglé sur Off en sortie d'usine.

* Le contenu affiché dépend du disque lu.

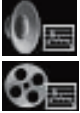







Options de DVD vidéo (DVD Video)



Nom des options du menu		Options	Explication
	Titre		Le titre lu peut être changé. Le numéro sur la gauche est celui du titre actuellement lu. Le nombre sur la droite est le nombre total de titres.
	Chapitre		Le chapitre lu peut être changé. Le numéro sur la gauche est celui du chapitre actuellement lu. Le nombre sur la droite est le nombre total de chapitres.
	Temps	Heures : minutes : secondes	Le temps écoulé dans le titre ou le chapitre.
		00:00:00	Le temps affiché peut être au choix le temps écoulé dans le titre (TT) ou le temps restant dans le titre (-TT), le temps écoulé dans le chapitre (CH) ou le temps restant dans le chapitre (-CH).
	Mode	Normal, Shuffle CH, Shuffle TT, Shuffle ALL, Random CH, Random TT, Random ALL	Le mode de lecture de fichier peut être changé.
	Audio	(Selon le disque)	Les réglages audio peuvent être changés. Les réglages audio utilisables dépendent de ce que la vidéo prend en charge. Par exemple, le DTS-HD MA (master audio) ou le Dolby Digital peuvent être sélectionnés dans différentes langues pour les disques Blu-ray.
	Angle	-	L'angle de la prise de vue peut être changé. Le numéro sur la gauche est celui de l'angle actuel. Le nombre sur la droite est le nombre total d'angles disponibles. Cette fonction ne peut être utilisée qu'avec des disques offrant des données pour plusieurs angles.
	Sous-titres	(Selon le disque)	L'affichage des sous-titres peut être changé. Les réglages utilisables dépendent des langues prises en charge par la vidéo pour les sous-titres.
	Style des sous-titres	(Selon le disque)	Le style d'affichage des sous-titres peut être changé. Les réglages utilisables dépendent des langues prises en charge par la vidéo pour les sous-titres.

Nom des options du menu	Options	Explication
 Vidéo secondaire	On*, Off	La fonction picture-in-picture (incrustation d'images) peut être activée/désactivée. Cette fonction permet d'afficher un contenu supplémentaire dans une petite fenêtre pendant la lecture dans la fenêtre principale. Cette fonction ne peut être utilisée qu'avec des disques qui la prennent en charge.
 Audio secondaire	On*, Off	L'audio utilisé par la fonction picture-in-picture peut être activé/désactivé. Cette fonction ne peut être utilisée qu'avec des disques qui la prennent en charge.
 Résolution binaire	-	C'est la résolution binaire actuelle. La résolution binaire affichée peut être au choix celle de la vidéo ou de l'audio.
 Image désactivée	-	Pressez la touche ENTER pour couper l'image vidéo et ne laisser se poursuivre que l'audio. Cette fonction ne peut être utilisée qu'avec des disques qui la prennent en charge.
 Recherche rapide	-	Pressez la touche ENTER pour une recherche en avant sur 30 secondes.
 Relecture instantanée	-	Pressez la touche ENTER pour un saut en arrière de 10 secondes.
 Sélection de CC	Analog CC 1 - 4, Off	Les réglages de sous-titres codés (Closed caption) peuvent être changés. Ce paramètre est réglé sur Off en sortie d'usine.







* Le contenu affiché dépend du disque lu.

Options de fichier vidéo (Video)







Nom des options du menu	Options	Explication
 Fichier	-	Le fichier lu peut être changé. Le numéro sur la gauche est celui du fichier actuellement lu. Le nombre sur la droite est le nombre total de fichiers vidéo disponibles.
 Titre	-	Le titre lu peut être changé. Le numéro sur la gauche est celui du titre actuellement lu. Le nombre sur la droite est le nombre total de titres.
 Chapitre	-	Le chapitre lu peut être changé. Le numéro sur la gauche est celui du chapitre actuellement lu. Le nombre sur la droite est le nombre total de chapitres.
 Temps	Heures : minutes : secondes	Le temps écoulé dans le titre ou le chapitre. Le temps affiché peut être au choix le temps écoulé dans le titre (TT) ou le temps restant dans le titre (-TT), le temps écoulé dans le chapitre (CH) ou le temps restant dans le chapitre (-CH).
	00: 00: 00	
 Mode	Normally, Random, Shuffle	Le mode de lecture de fichier peut être changé.
 Audio	(Cela dépend du fichier)	Les réglages audio peuvent être changés. Les réglages audio utilisables dépendent de ce que la vidéo prend en charge. Par exemple, Stereo, Mono, Left et Right peuvent être sélectionnés avec des fichiers vidéo.
 Sous-titres	(Cela dépend du fichier)	L'affichage des sous-titres peut être changé. Les réglages utilisables dépendent des langues prises en charge par la vidéo pour les sous-titres.
 Code	-	Le code de sous-titrage externe peut être changé.
 Résolution binaire	-	C'est la résolution binaire actuelle. La résolution binaire affichée peut être au choix celle de la vidéo ou de l'audio.

Nom des options du menu		Options	Explication
	Recherche rapide	-	Pressez la touche ENTER pour une recherche en avant sur 30 secondes.
	Relecture instantanée	-	Pressez la touche ENTER pour un saut en arrière de 10 secondes.
	Sélection de CC	Analog CC1 - 4, Digital CS1 - 6, Off	Les réglages de sous-titres codés (Closed caption) peuvent être changés. Ce paramètre est réglé sur Off en sortie d'usine.



Options de CD audio (CDDA)



Nom des options du menu		Options	Explication
	Piste	-	La piste lue peut être changée. Le numéro sur la gauche est celui de la piste actuellement lue. Le nombre sur la droite est le nombre total de pistes sur le disque ou dans le programme.
	Temps	Heures : minutes : secondes	Temps écoulé dans la piste ou le disque.
		00: 00: 00	Le temps affiché peut être choisi entre temps écoulé dans la piste (Track) ou temps restant dans la piste (-Track), temps écoulé dans le disque (Disc) ou temps restant dans le disque (-Disc).
	Mode	Normally, Random, Shuffle	Le mode de lecture de fichier peut être changé.
	Résolution binaire	-	C'est la résolution binaire audio actuelle.
	Recherche rapide	-	Pressez la touche ENTER pour une recherche en avant sur 30 secondes.
	Relecture instantanée	-	Pressez la touche ENTER pour un saut en arrière de 10 secondes.

Options de fichier audio (Audio File)

Nom des options du menu		Options	Explication
	Fichier	-	Le fichier lu peut être changé. Le numéro sur la gauche est celui du fichier actuellement lu. Le nombre sur la droite est le nombre total de fichiers audio dans le dossier ou la playlist.
	Temps	Heures : minutes : secondes	C'est le temps écoulé dans le fichier.
		00: 00: 00	Le temps affiché peut être choisi entre temps écoulé dans le fichier et temps restant dans le fichier.
	Mode	Normally, Random, Shuffle	Le mode de lecture de fichier peut être changé.
	Résolution binaire	-	C'est la résolution binaire audio actuelle.
	Recherche rapide	-	Pressez la touche ENTER pour une recherche en avant sur 30 secondes.
	Relecture instantanée	-	Pressez la touche ENTER pour un saut en arrière de 10 secondes.

Options de fichier image (Image File)

Nom des options du menu		Options	Explication
	Fichier	-	Le fichier affiché peut être changé. Le numéro sur la gauche est celui du fichier actuellement affiché. Le nombre sur la droite est le nombre total de fichiers image dans le dossier.
	Mode	Normally, Random, Shuffle	Le mode d'affichage de fichier peut être changé.

Nom des options du menu		Options	Explication
	Vitesse du diaporama	Slow, Middle, Fast	La vitesse du diaporama peut être changée. Elle est réglée sur Middle (moyenne) en sortie d'usine.
	Transitions	None, Wipe Left, Wipe Right, Wipe Up, Wipe Down, Box In, Box Out, Blending, Dissolve, Interlace H, Interlace V, Split In H, Split In V, Split Out H, Split Out V	La transition d'une image à l'autre dans le diaporama peut être changée. Elle est réglée sur None (aucune) en sortie d'usine.

Guide de dépannage

Si vous avez des problèmes de fonctionnement avec cette unité, veuillez essayer ce qui suit avant de solliciter une réparation.

Si ces mesures ne résolvent pas le problème, veuillez contacter le magasin dans lequel vous avez acheté l'unité ou le service d'assistance clientèle TASCAM.

L'unité ne s'allume pas.

- Vérifiez que la fiche d'alimentation et les autres connecteurs sont bien complètement insérés.

Éteindre le téléviseur entraîne l'arrêt automatique de cette unité.

(Allumer cette unité entraîne aussi l'allumage automatique du téléviseur.)

- En cas d'utilisation avec un téléviseur compatible avec les fonctions de liaison CEC, si le contrôle par liaison CEC est réglé sur ON sur cette unité, l'alimentation du téléviseur et celle de cette unité sont couplées, entraînant leur activation/désactivation commune automatique. (Selon le téléviseur utilisé, celui-ci peut ne pas automatiquement s'allumer.)

L'unité ne fonctionne pas.

- Vérifiez que la fonction de verrouillage n'est pas activée.
- Quand une opération est interdite, «  » ou un message apparaît.

L'écran Settings ou ses sous-menus ne peuvent pas être sélectionnés ni ouverts.

- Parfois, certains réglages et éléments ne peuvent pas être sélectionnés ni affichés.

Le tiroir de disque ne peut pas être ouvert ni fermé.

- Le tiroir de disque ne s'ouvre et ne se ferme pas durant les mises à jour du logiciel (firmware).
- Si un disque qui ne peut pas être utilisé par cette unité y est chargé, le tiroir peut cesser de s'ouvrir et de se fermer.
- Vérifiez que la fonction de verrouillage du tiroir n'est pas activée.

Certaines opérations ne sont pas possibles pendant un certain temps après le chargement d'un disque.

- Il faut un certain temps à l'unité pour charger le disque et lire ses informations avant de pouvoir l'utiliser.

La carte SD/clé USB n'est pas reconnue.

- Vérifiez que la carte SD/clé USB est bien insérée.
- La carte SD/clé USB connectée est-elle prise en charge par l'unité ?
- Vérifiez le format (système de fichiers) de la carte SD/clé USB.
- Arrêtez la lecture ou l'enregistrement.

Après avoir connecté une carte SD/clé USB, l'unité a cessé de répondre aux commandes.

- Un problème est survenu pendant la lecture de la carte SD/clé USB, rendant le fonctionnement de l'unité impossible. Retirez et réinsérez la carte SD/clé USB.

La télécommande (RC-BDMP1MKII) ne fonctionne pas.

- Vérifiez que des piles y ont été installées et qu'elles ne sont pas déchargées.
- Vérifiez que le réglage du code de télécommande est correct.
- Vérifiez que la fonction de verrouillage n'est pas utilisée pour verrouiller la télécommande, les touches de la télécommande et de l'unité principale, ou la télécommande et l'affichage.

L'écran de lecture n'apparaît pas.

- Le téléviseur est-il réglé sur l'entrée à laquelle est connectée cette unité ?
- L'affichage à la résolution sélectionnée peut ne pas être possible. Pressez la touche **HDMI** de la télécommande pour changer le réglage de résolution.

Un disque ne peut pas être lu.

- Vérifiez que le format du disque est pris en charge par cette unité.
- Vérifiez que le disque n'est pas rayé ou sale.

Un fichier d'un disque ne peut pas être lu.

- Vérifiez que le disque est enregistré au format UDF, ISO9660 ou JOLIET.
- Vérifiez que le format du fichier est pris en charge par cette unité.

Un fichier que vous souhaitez lire ne peut pas être trouvé.

- Vérifiez que le nombre maximal de fichiers n'a pas été dépassé.
- Vérifiez l'extension du fichier.

Aucun son n'est produit.

- Vérifiez à nouveau les connexions avec le système d'écoute. Vérifiez aussi le volume de l'amplificateur.

Il y a du bruit.

- Vérifiez que les câbles de connexion n'ont pas de faux contacts.

La vidéo ou l'audio s'arrête momentanément.

- Durant la lecture d'un disque à double couche, la vidéo ou l'audio peut s'interrompre temporairement le temps du passage de la première couche à la seconde.
- Si un disque est rayé ou porte par exemple des empreintes de doigts à sa surface, il peut ne pas être lu correctement.

Quelque chose ne va pas avec la taille de l'écran.

- Le paramètre « **TV Screen** » a-t-il été réglé en fonction du format du téléviseur ?
- Si la taille de l'écran est spécifiée par le disque, une taille autre que celle réglée pour l'écran peut être utilisée.

« » apparaît.

- L'opération est interdite par le contenu durant la lecture.

Des opérations ne sont pas possibles pendant la lecture.

- Certains disques interdisent les opérations.
- Sur certains disques, l'unité ne peut par exemple pas servir à changer la vitesse de lecture.

La lecture ne démarre pas quand un titre est sélectionné.

- La lecture peut être interdite par un contrôle parental. Vérifiez le réglage « **Parental Control** ».

L'écran d'accueil ne s'ouvre pas.

- Si la fonction HIDE MENU est activée (ON), l'écran d'accueil ne s'ouvre pas et l'écran reste noir même si on appuie sur la touche **HOME**.

Lorsque la fonction HIDE MENU est activée, un * s'affiche à l'extrémité droite de la ligne inférieure de l'écran. (Voir ② in «État normal» en page 67.)

Pour ouvrir l'écran d'accueil, pressez la touche **HIDE MENU** sur la télécommande pour désactiver (Off) la fonction HIDE MENU.

Durant la lecture, la vidéo s'interrompt, n'apparaît pas ou est d'une couleur étrange.

- Lors de la recherche vers l'avant ou l'arrière, par exemple, la vidéo peut sembler un peu irrégulière.
- Un téléphone mobile ou autre appareil émettant des ondes radio est-il utilisé à proximité ?
- Un disque non pris en charge par l'appareil ou ayant un codage pour un pays différent a-t-il été chargé ?
- Le téléviseur prend-il en charge le HDCP ?
- Avec l'unité sous tension, essayez de débrancher le câble HDMI qui la relie au téléviseur puis de la reconnecter.
- Utilisez un autre câble HDMI pour les connecter.
- Vérifiez le réglage « **Display Settings** ».

Les sous-titres n'apparaissent pas.

- Les sous-titres ne peuvent pas être activés pour des titres qui n'en contiennent pas.

Aucun son n'est produit par l'amplificateur AV.

- Vérifiez que l'amplificateur AV est allumé.
- Vérifiez que la sortie de l'amplificateur AV est correctement réglée.
- Vérifiez que l'amplificateur AV supporte les flux bitstream ou LPCM.
- Vérifiez le volume de l'amplificateur AV.

L'angle de prise de vue ne peut pas être changé.

- Les angles ne peuvent pas être changés pour des BD-Video ou DVD-Video sur lesquels il n'y a pas plusieurs angles enregistrés.
- Les angles de prise de vue ne peuvent être changés que pour des scènes qui disposent de cette fonction.

Impossible de visualiser une résolution haute définition.

- Vérifiez que le titre a été enregistré en haute définition.
- Le téléviseur connecté à l'unité prend-il en charge la haute définition ?

Le contrôle de l'appareil HDMI ne fonctionne pas.

- Le contrôle d'appareil HDMI ne fonctionne que lorsque les réglages nécessaires ont été faits à la fois pour cette unité et pour l'appareil pris en charge.
- Lorsque le contrôle d'appareil HDMI est activé, il se désactive si le cordon d'alimentation de cet appareil ou le câble HDMI est déconnecté.

Impossible de se connecter à un réseau.

- Vérifiez que le modem et le routeur sont allumés.
- Vérifiez que les voyants Internet du modem et du routeur sont allumés.
- Vérifiez les paramètres Network (réseau) de l'unité.
- Vérifiez que cette unité et le routeur sont correctement connectés.
- Vérifiez que la fonction DHCP du routeur est activée.

Le mot de passe a été oublié.

- S'il a été oublié, contactez le service d'assistance clientèle TASCAM.

Caractéristiques techniques

Caractéristiques générales

Supports pris en charge

Supports disques

Blu-ray :	BD25, BD50, BD-ROM, BD-R (SL, DL), BD-RE (SL, DL)
DVD :	DVD-ROM, DVD-R (SL,DL), DVD-RW, DVD+R (SL,DL), DVD+RW
CD :	CD-DA, CD-R, CD-RW

- SL indique les disques à simple couche et DL les disques à double couche.
- Cette unité ne peut lire que les BD et DVD-VIDEO correspondant au code régional indiqué sur l'étiquette du châssis. Elle peut également lire les DVD-VIDEO accessibles à toutes les régions (« ALL »).

Formats de disque

Blu-ray :	BDMV, BDAV
DVD :	DVD-Video, DVD-VR, AVCHD

- Prise en charge du Blu-ray 3D

Formats de fichier pris en charge*

Vidéo :	ASF, MPG, AVI, 3GP, DAT, MKV, MOV, M2TS, OGM, TP, TS, MP4, WMV
Audio :	WAV, MP3, WMA, AAC, FLAC, APE
Photo :	JPEG, GIF, PNG
Formats de fichier de sous-titres pris en charge	SUB, ASS, IDX+SUB (IDX+SUB)

* Les formats des clés USB et des cartes SD doivent utiliser des systèmes de fichiers FAT16, FAT32, exFAT ou NTFS.

Audio

BD/DVD/USB/SD

Fréquence	44,1 kHz/48 kHz/64 kHz/88,2 kHz/96 kHz/
d'échantillonnage :	176,4 kHz/192 kHz
Résolution en bits :	16/24 bits

CD

Fréquence	44,1 kHz/48 kHz
d'échantillonnage :	
Résolution en bits :	16/24 bits

MP3/WMA

Fréquence	32 kHz/44,1 kHz/48 kHz
d'échantillonnage :	

Débit binaire

MP3 :	112 kbit/s - 320 kbit/s
WMA :	48 kbit/s - 192 kbit/s

Sorties

Sortie HDMI

Connecteur :	HDMI 19 broches type A
Résolution :	480i/576i/480p/576p/720p/1080p
Rapport d'aspect :	16:9 Plein écran, 16:9 Normal, 4:3 Pan & Scan, 4:3 Letterbox
Format vidéo :	NTSC, PAL, Multi
Système de signal HDMI :	RVB niveau PC, RVB niveau vidéo, YCbCr (4:4:4), YCbCr (4:2:2)

Sortie audio numérique

COAXIAL

Connecteur : prise RCA (cinch)
Format : IEC60958-3 (S/P DIF)
Impédance de sortie : 75 ohms ou moins

Sorties audio analogiques

Symétriques

Connecteurs : XLR-3-32 (1 : masse, 2 : point chaud, 3 : point froid) x2 (stéréo)
Niveau de sortie nominal : +4 dBu (1,23 Vrms)
Niveau de sortie maximal : +20 dBu (7,75 Vrms)
Impédance de sortie : 200 ohms ou moins

Asymétriques

Connecteurs : RCA (cinch) x 1 paire
Niveau de sortie nominal : -10 dBV (0,316 Vrms)
Niveau de sortie maximal : +6 dBV (2,0 Vrms)
Impédance de sortie : 210 ohms ou moins

Sorties audio 7.1 canaux

Connecteurs : RCA x8 (FL/FR/SL/SR/SBL/SBR/C/SW)
Couleur de connecteur : blanc (FL, SL, SBL) rouge (FR, SR, SBR) noir (C, SW)
Niveau de sortie nominal : -10 dBV (0,316 Vrms)
Niveau de sortie maximal : +6 dBV (2,0 Vrms)
Impédance de sortie : 210 ohms ou moins

0 dBu = 0,775 Vrms

0 dBV = 1 Vrms

Lecteur de carte SD

Supports pris en charge : SD (512 Mo-2 Go), SDHC (4 Go-32 Go), SDXC (64 Go - 512 Go)
Formats de fichier pris en charge : FAT16/FAT32/exFAT/NTFS

Performances audio

Réponse en fréquence : 20 Hz - 20 kHz \pm 0,5 dB (F.é.=44,1 kHz/48 kHz, JEITA)
Rapport signal/bruit : 96 dB ou plus (en lecture, JEITA)
DHT (distorsion harmonique totale) : 0,03 % ou moins à 1 kHz (JEITA)
Plage dynamique : 96 dB ou plus (JEITA)
Séparation des canaux : 89 dB ou plus (JEITA)

JEITA : indique la conformité avec la norme JEITA CP-2150

Autres

Alimentation

CA 100 - 240 V, 50/60 Hz

Consommation électrique

30 W

Dimensions (L x H x P) (hors tout)

482,8 x 44 x 280,7 mm

Poids

2,64 kg

Plage de température de fonctionnement

5 °C - 35 °C

Entrée/sortie de contrôle

Connecteur RS-232C

Connecteur : D-sub 9 broches
Format : RS-232C

Connecteur Ethernet

Connecteur : RJ-45
Protocole : 10 BASE-T/100 BASE-TX
Câble : Catégorie 5e ou plus rapide

Ports USB



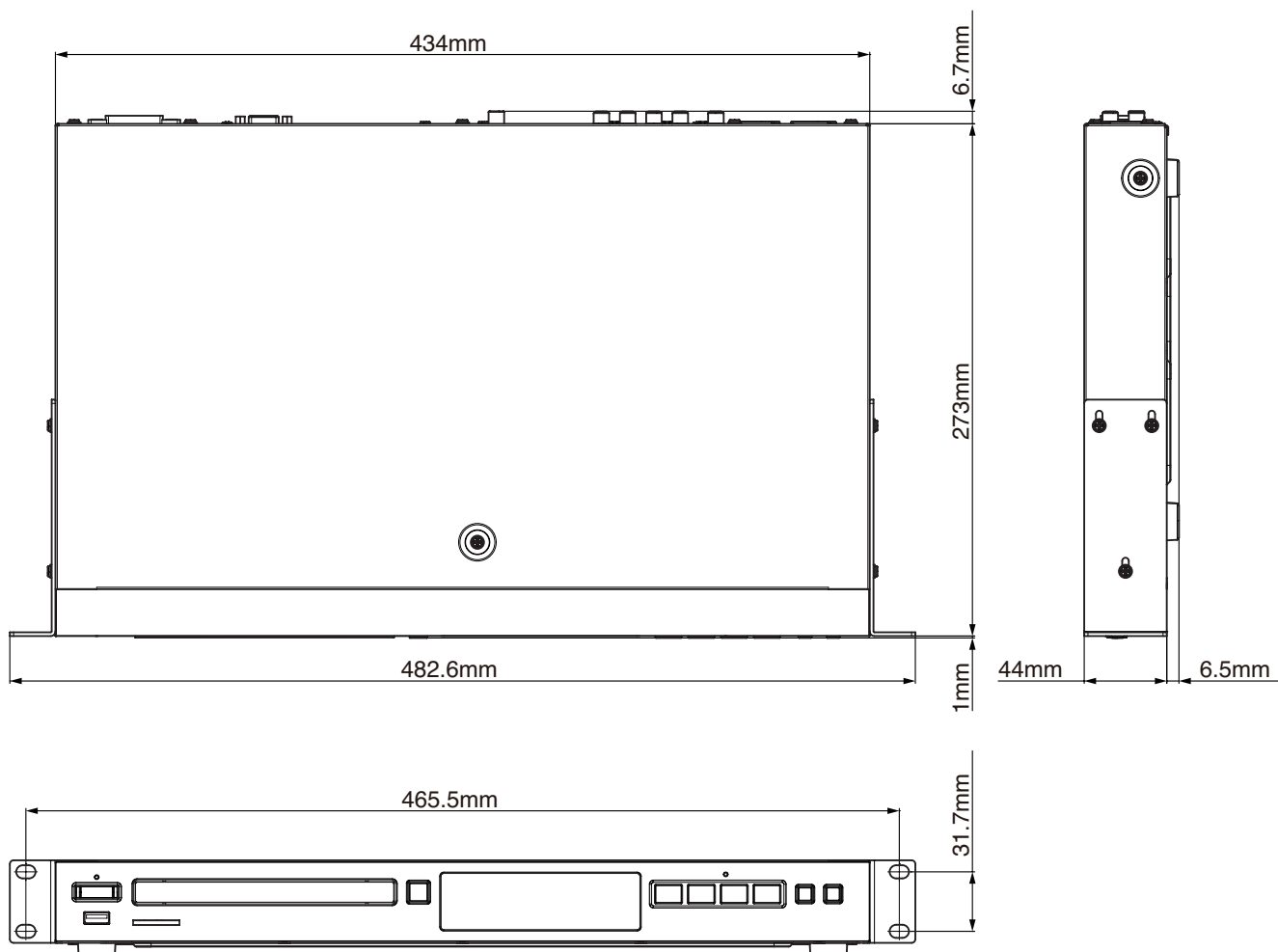

Connecteurs : USB type A x2 (avant x1, arrière x1)
Protocole : conforme USB 2.0
Tension d'alimentation nominale : CC 5 V, 1 A
Classe de stockage de masse : Moins de 2 To
Formats de fichier pris en charge : FAT16/FAT32/exFAT/NTFS
Classe de périphérique USB : Classe de stockage de masse

Dessins avec cotes



- Les illustrations de ce mode d'emploi peuvent partiellement différer du produit réel.
- Caractéristiques et aspect externe peuvent être changés sans préavis en vue d'améliorer le produit.

INSTRUCCIONES IMPORTANTES DE SEGURIDAD

 <div style="border: 1px solid black; padding: 2px; display: inline-block; text-align: center;"> CAUTION <small>RISK OF ELECTRIC SHOCK DO NOT OPEN</small> </div> 	<p>PRECAUCIÓN: PARA REDUCIR EL RIESGO DE DESCARGAS ELÉCTRICAS, NO quite la carcasa (ni la tapa trasera) dentro de la unidad no hay piezas que puedan ser reparadas por el usuario.</p>
	<p>El símbolo de un rayo dentro de un triángulo equilátero se usa internacionalmente para alertar al usuario de la presencia de "voltajes peligrosos" no aislados dentro de la carcasa del aparato que pueden ser de magnitud suficiente para constituir un riesgo real de descarga eléctrica para las personas.</p>
	<p>El símbolo de exclamación dentro de un triángulo equilátero se utiliza para advertir al usuario de la existencia de importantes instrucciones de uso y mantenimiento (reparaciones) en los documentos que acompañan a la unidad.</p>

CUIDADO: PARA EVITAR EL RIESGO DE INCENDIOS O DESCARGAS ELÉCTRICAS, NO EXPONGA ESTE APARATO A LA LLUVIA O LA HUMEDAD.

1. Lea estas instrucciones.
 2. Conserve estas instrucciones.
 3. Preste atención a todos los avisos.
 4. Siga todo lo indicado en las instrucciones.
 5. No utilice este aparato cerca del agua.
 6. Limpie este aparato solo con un trapo seco.
 7. No bloquee ninguna de las aberturas de ventilación. Instale este aparato de acuerdo con las instrucciones del fabricante.
 8. No instale este aparato cerca de fuentes de calor como radiadores, calentadores, hornos o cualquier otro aparato (incluyendo amplificadores) que produzca calor.
 9. No anule el sistema de seguridad que supone un enchufe de corriente polarizado o con toma de tierra. Un enchufe polarizado tiene dos bornes de distinta anchura. Uno con toma de tierra tiene dos bornes iguales y una lámina para la conexión a tierra. El borne ancho del primer tipo de enchufe y la lámina del otro se incluyen para su seguridad. Si el enchufe que se incluye con la unidad no encaja en su salida de corriente, haga que un electricista cambie su salida anticuada.
 10. Coloque el cable de corriente de forma que no pueda quedar aplastado o retorcido, especialmente allí donde estén los conectores, receptáculos y en el punto en que el cable sale del aparato.
 11. Utilice solo accesorios/complementos que hayan sido especificados por el fabricante.
 12. Utilice este aparato solo con un bastidor, soporte, trípode o superficie especificado por el fabricante o que se venda con el propio aparato. Cuando utilice un bastidor con ruedas, tenga cuidado al mover la combinación bastidor/aparato para evitar posibles daños en caso de que vuelquen.
- 
13. Desconecte de la corriente este aparato durante las tormentas eléctricas o cuando no lo vaya a usar durante un periodo de tiempo largo.
 14. Consulte cualquier posible avería al servicio técnico oficial. Este aparato deberá ser revisado cuando se haya dañado de alguna forma, como por ejemplo si el cable de corriente o el enchufe se ha roto, si se ha derramado cualquier líquido o se ha introducido un objeto dentro de la unidad, si el aparato ha quedado expuesto a la lluvia o la humedad, si no funciona normalmente o si se ha caído al suelo.

- Este aparato recibe corriente nominal no operativa de la salida de corriente AC aun cuando su interruptor POWER o STANDBY/ON no esté en la posición ON.
- El enchufe de alimentación sirve como dispositivo de desconexión, por lo que colóquelo de forma que siempre pueda acceder a él fácilmente.
- Una presión sonora excesiva en los auriculares puede producirle daños auditivos.
- Si experimenta cualquier tipo de problema con este aparato, póngase en contacto con TEAC para una reparación. No utilice de nuevo el aparato hasta que no haya sido reparado.

CUIDADO

- No permita que este aparato quede expuesto a salpicaduras de ningún tipo.
 - No coloque objetos que contengan líquidos, como jarrones, encima de este aparato.
 - No instale este aparato encastrado en una librería o mueble similar.
 - El aparato debe estar colocado lo suficientemente cerca de la salida de corriente como para poder acceder al enchufe en cualquier momento.
 - Si este aparato utiliza pilas, dichas pilas (el bloque de pilas o las pilas individuales instaladas) no deben ser expuestas a niveles de calor excesivos como expuestas directamente a la luz solar o sobre un fuego.
 - AVISO para aquellos aparatos que usen pilas de litio recambiables: existe el riesgo de explosión en caso de que la pila sea sustituida por otra del tipo incorrecto. Sustituya la pila únicamente por otra idéntica o equivalente.

PRECAUCIÓN

- Los productos de Clase I están equipados con un cable de alimentación con un enchufe con toma de tierra. Por este motivo, debe conectar el cable de alimentación de este aparato a una salida de corriente que disponga de una conexión a toma de tierra de seguridad.

ATENCIÓN

- Para evitar posibles daños auditivos, no utilice este aparato a niveles de volumen excesivos durante periodos de tiempo prolongados.



PRECAUCIÓN

- Este aparato no es adecuado para su uso en lugares en los que pueda haber niños pequeños.

MONTAJE EN RACK DE LA UNIDAD

Use el kit de montaje en rack incluido para instalar esta unidad en un bastidor rack standard de 19 pulgadas, como abajo.

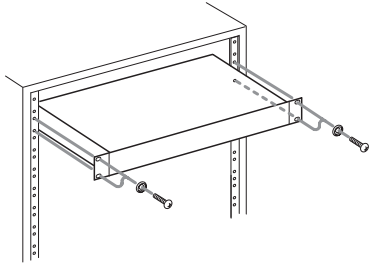

ATENCIÓN

Deje 1U de espacio sobre la unidad y al menos 10 cm en la parte trasera del mismo para su correcta ventilación.

Modelo para Estados Unidos

Declaración de conformidad del suministrador

Modelo: BD-MP1MKII

Fabricante: TASCAM

Responsable: TEAC AMERICA, INC.

Dirección: 10410 Pioneer Blvd. Unit #3,
Santa Fe Springs, CA 90670, U.S.A.

Teléfono: 1-323-726-0303

Este dispositivo cumple con lo indicado en la sección 15 de las normas FCC y su funcionamiento está sujeto a las dos condiciones siguientes: (1) Este aparato no debe producir interferencias molestas, y (2) Este aparato debe aceptar cualquier interferencia que reciba, incluso aquellas que produzcan un funcionamiento no deseado.

PARA EL USUARIO

Se ha verificado que este aparato cumple con los límites establecidos para las unidades digitales de clase B, de acuerdo a lo indicado en la sección 15 de las normas FCC. Esos límites han sido diseñados para ofrecer una protección razonable contra las interferencias molestas en una instalación no profesional. Este aparato genera, usa y puede irradiar energía de radiofrecuencias y, si no es instalado y usado de acuerdo a este manual de instrucciones, puede producir interferencias molestas en las comunicaciones de radio. No obstante, tampoco hay garantías de que no se produzcan ese tipo de interferencias en una instalación concreta. Si este aparato produce interferencias molestas en la recepción de la radio o TV (lo que puede determinar encendiendo y apagando el aparato), el usuario será el responsable de tratar de corregirlas usando una o más de las siguientes medidas.

- Reorientar o reubicar la antena receptora.
- Aumentar la separación entre este aparato y el receptor.
- Conectar este aparato a una salida de corriente o regleta diferente a la que esté conectado el receptor.
- Consultar a su distribuidor o a un técnico especialista en radio/TV para que le ayuden.

CUIDADO

Cualquier modificación en este aparato no aprobada expresamente y por escrito por TEAC CORPORATION podrá anular la autorización del usuario a usar dicho aparato.

En Norteamérica/Canadá utilice solo fuentes de alimentación de 120 V.

Modelo para la EEA (Área económica europea)



Este aparato cumple con todos los requisitos establecidos por las Directivas Europeas, así como por otras Regulaciones de la Comisión Europea.



Información acerca del láser

Este producto láser es un producto láser de consumo conforme a la norma EN 50689:2021 y cumple con todos los requisitos de los productos láser de consumo a excepción de los productos atractivos para niños.

Este producto contiene un sistema láser y está clasificado como PRODUCTO LÁSER DE CLASE 1 de acuerdo con la norma IEC 60825-1:2014. Esta clase no requiere especial atención en un uso normal. No lo desarme para evitar la exposición al rayo láser.

- CUIDADO** - Riesgo de radiación láser en caso de abrir la carcasa y anular el cierre. **NO MIRE DIRECTAMENTE AL HAZ LÁSER**; dentro de la carcasa hay un módulo láser de clase 2.
- En relación al módulo con mecanismo óptico: **RADIACIÓN LÁSER**
NO MIRE DIRECTAMENTE AL HAZ LÁSER
PRODUCTO LASER DE CLASE 2

⚠ CUIDADO

- NO ABRA LOS RECINTOS DE PROTECCIÓN USANDO UN DESTORNILLADOR.
- EL USO DE CONTROLES O AJUSTES O LA REALIZACIÓN DE PROCEDIMIENTOS DIFERENTES A LOS ESPECIFICADOS EN ESTE MANUAL PUEDEN DAR LUGAR A UNA EXPOSICIÓN A RADIACIONES PELIGROSAS.

Cabezal óptico

Tipo: SL6167

Fabricante: Sony Corporation

Salida láser: Inferior a 100 mW en el objetivo de la lente (CD)
Inferior a 100 mW en el objetivo de la lente (DVD)

Longitud de onda: 770 - 800 nm (CD) típico
650 - 664 nm (DVD) típico

Cabezal óptico

Tipo: SLD3134VL

Fabricante: Sony Corporation

Salida láser: Inferior a 700 mW en el objetivo de la lente (BD)

Longitud de onda: 400 - 410 nm (BD) típico

Cabezal óptico

Tipo: SL6169

Fabricante: Sony Corporation

Salida láser: Inferior a 150 mW en el objetivo de la lente (CD)
Inferior a 150 mW en el objetivo de la lente (DVD)

Longitud de onda: 770 - 800 nm (CD) típico
650 - 664 nm (DVD) típico.

Cabezal óptico

Tipo: SLD3135VL

Fabricante: Sony Corporation

Salida láser: Inferior a 700 mW en el objetivo de la lente (BD)

Longitud de onda: 400 - 410 nm (BD) típico

PRECAUCIONES ACERCA DE LAS PILAS

Este aparato utiliza pilas recargables. Un mal uso de las mismas puede dar lugar a fugas, roturas y otros problemas. Tenga en cuenta siempre las precauciones siguientes al usar este tipo de pilas.

- Nunca trate de recargar pilas no recargables. Las pilas podrían romperse o tener fugas, dando lugar a daños o incendios.
- A la hora de instalar la pila, ponga mucha atención a las indicaciones de polaridad (símbolos (+/-) más/menos) e instálelas correctamente dentro del compartimento para las pilas siguiendo las indicaciones. El colocar las pilas al revés puede dar lugar a roturas o fugas en las pilas, lo que podría producir averías, incendios o daños.
- A la hora de almacenar las pilas o deshacerse de ellas, aisle sus terminaciones con cinta aislante o algún producto/objeto que evite que puedan entrar en contacto con otras pilas u objetos metálicos.
- A la hora de deshacerse de las pilas, siga las instrucciones de eliminación indicadas en las propias pilas o que estén en vigor en su ciudad.

- Nunca use tipos de pilas distintas a las indicadas. Nunca mezcle distintos tipos de pilas ni utilice pilas antiguas y nuevas. El hacer esto podría dar lugar a roturas o fugas en las pilas, produciendo incendios o daños.
- Nunca transporte ni almacene pilas junto con objetos metálicos pequeños. Las pilas se pueden romper, puede haber fugas u otros problemas.
- No caliente ni trate de desmontar las pilas. Nunca arroje las pilas al fuego ni dentro del agua. El hacer esto podría dar lugar a roturas o fugas en las pilas, produciendo incendios o daños.
- En caso de una fuga del electrolito (fluido interno) de la pila, limpie los restos del mismo del compartimento de las pilas antes de introducir una nuevas. El contacto del fluido de la pila con los ojos puede dar lugar a daños o pérdida de visión. Si le cae este fluido en los ojos, lávelos inmediatamente con agua abundante. No se frote los ojos al lavarlos. Después de lavarlos, acuda tan pronto como pueda a un médico. El contacto del fluido de la pila con su piel o ropas puede dar lugar a daños o quemaduras. Al igual que antes, lave con agua inmediatamente la zona afectada y acuda al médico.
- Apague la unidad al instalar y sustituir las pilas.
- Extraiga las pilas si no piensa utilizar este aparato durante un periodo de tiempo largo. El no hacerlo puede producir fugas o roturas en las pilas, lo que podría dar lugar a un incendio o daños. Si se llega a producir una fuga del fluido interno de la pila, limpie los restos del mismo del compartimento de las pilas antes de introducir una nuevas.
- Nunca trate de desmontar las pilas. El ácido que contienen puede dañar su piel o la ropa.
- No permita que las pilas queden expuestas a niveles de presión de aire extremadamente bajas dado que eso puede dar lugar a una explosión o a la fuga de líquidos o gases inflamables de su interior.

Para consumidores europeos

Deshacerse de aparatos eléctricos, electrónicos, pilas/ baterías y acumuladores

- Todos los aparatos eléctricos y electrónicos, y pilas/baterías y acumuladores gastados, deben ser eliminados separados del resto de basura común y únicamente en los "puntos limpios" o bajo los procedimientos especificados por el gobierno o autoridades municipales locales.
- Con la eliminación correcta de los equipos eléctricos y electrónicos, y de pilas/baterías y acumuladores gastados, estará ayudando a conservar recursos muy valiosos y a evitar los posibles efectos negativos en la salud humana y en el medio ambiente.
- La eliminación incorrecta de los equipos eléctricos y electrónicos, y pilas/baterías y acumuladores, puede producir efectos muy dañinos en el medio ambiente y en la salud humana a causa de las sustancias peligrosas que pueden encontrarse en estos equipos.
- El símbolo de Eliminación de Aparatos Eléctricos y Electrónicos (WEEE en inglés), identificado por cubos de basura con ruedas tachados, indican que los equipos eléctricos y electrónicos, y las pilas/baterías y acumuladores, deben ser eliminados de forma totalmente independiente con respecto a la basura doméstica. Si una pila/batería o un acumulador contienen más cantidad de los valores especificados de plomo (Pb) y/o cadmio (Cd) según está definido en la Directiva relativa a baterías (UE) 2023/1542, entonces los símbolos químicos correspondientes a estos elementos estarán indicados debajo del símbolo WEEE.



Si una pila/batería o un acumulador contienen más cantidad de los valores especificados de plomo (Pb) y/o cadmio (Cd) según está definido en la Directiva relativa a baterías (UE) 2023/1542, entonces los símbolos químicos correspondientes a estos elementos estarán indicados debajo del símbolo WEEE.

- Existen sistemas para la eliminación y recogida a disposición del usuario final. Si necesita más información sobre cómo deshacerse de aparatos eléctricos y electrónicos antiguos, así como de pilas/baterías y acumuladores, póngase en contacto con su ayuntamiento, con la correspondiente empresa del servicio de recogida de residuos o con el establecimiento donde adquirió ese aparato.

Contents

INSTRUCCIONES IMPORTANTES DE SEGURIDAD	89
Introducción.....	92
Elementos incluidos	92
Acerca de este manual	92
Características	93
Precauciones relativas a la ubicación y uso.....	93
Uso de la web global TEAC	93
Cuidado con la condensación	93
Limpieza de la unidad	94
Notas acerca de las fuentes de alimentación	94
Acerca del servicio de atención al cliente de TASCAM	94
Tarjetas SD y dispositivos USB flash	94
Precauciones de uso.....	94
Manejo de los compact discs	94
Nombre y función de las partes.....	95
Panel frontal.....	95
Panel trasero.....	96
Control remoto inalámbrico (TASCAM RC-BDMP1MKII)	97
Pantalla inicial.....	99
Disc	99
Media	99
Reproducción de ficheros en tarjetas SD y dispositivos USB flash.....	100
Ajustes	101
Ajustes generales.....	101
Ajustes de pantalla.....	104
Ajustes audio.....	106
Información del sistema.....	107
Conexiones.....	108
Instalación de las escuadras para montaje en rack	108
Pantalla.....	109
Estado normal.....	109
Durante la reproducción	109
Preparativos del control remoto	110
Instalación de las pilas	110
Cuándo debe sustituir la pila.....	110
Precauciones con la pila.....	110
Uso del control remoto inalámbrico.....	110
Encendido de la unidad y ajuste standby.....	110
Encendido de la unidad.....	110
Ajuste standby	110
Inserción y extracción de discos	110
Inserción de discos.....	110
Expulsión de discos.....	110
Inserción y extracción de tarjetas SD.....	111
Inserción de tarjetas SD.....	111
Extracción de tarjetas SD	111
Interruptor de protección contra grabación de la tarjeta SD.....	111
Conexión y desconexión de unidades USB flash	111
Conexión de dispositivos USB flash	111
Desconexión de dispositivos USB flash	111

Funciones de bloqueo	111
Cuando la unidad esté con un bloqueo	111
Resumen del control remoto	111
Resumen de BD-Live	111
Tipos de soportes que pueden ser reproducidos	112
Formatos de ficheros que pueden ser reproducidos (video, audio y de imagen)	112
Reproducción de soportes	112
Carga de discos.....	112
Resumen de la reproducción automática (power-on play)..	112
Reproducción de discos de video.....	113
Pausa de reproducción	113
Parada de reproducción.....	113
Búsqueda hacia atrás/delante.....	113
Salto al capítulo/pista anterior o siguiente	113
Reproducción repetida de parte de una escena o pista.....	113
Reproducción repetida de un capítulo, título o pista.....	113
Salto a un punto de reproducción, escena o pista concretos.....	114
Reproducción de dispositivos USB flash y tarjetas SD	114
Reproducción de playlists de dispositivo USB flash/tarjetas SD	115
Uso de la reproducción programada	117
Ajuste de marcadores	118
Salto a los marcadores	118
Eliminación de marcadores.....	118
Ajuste del volumen desde la unidad	118
Anulación (mute) con esta unidad	118
Resumen de la barra de información ON SCREEN	119
Ajustes de altavoz	120
Configuración de canal.....	120
Uso del tono de prueba.....	121
Resumen de la conexión a red	122
Menús de opciones	123
Operaciones básicas del menú de opciones	123
Ajustes generales.....	123
Resolución de problemas	127
Especificaciones técnicas	129
Generales	129
Salidas	129
Entrada/salida de control.....	129
Rendimiento audio	129
Otros.....	129
Esquema de dimensiones	130

Introducción

Felicidades y gracias por la compra de su REPRODUCTOR DE BLU-RAY TASCAM BD-MP1MKII.

Antes de empezar a utilizar esta unidad, lea detenidamente este manual para saber cómo configurar y conectar esta unidad correctamente y cómo utilizar sus funciones. Una vez que lo haya leído, conserve este manual a mano para cualquier consulta en el futuro.

También puede descargarse este manual de instrucciones desde la página web global de TEAC.



BD-MP1 MKII

<https://tascam.jp/int/product/bd-mp1mkii/docs>

Elementos incluidos

Dentro del embalaje encontrará los siguientes elementos.

Tenga cuidado de no dañar estos objetos al abrir el embalaje. Conserve la caja y las protecciones por si alguna vez necesita transportar el aparato.

Póngase en contacto con su distribuidor si echa en falta alguno de estos elementos o si observa que alguno de ellos ha resultado dañado durante el transporte.

- Unidad principal × 1
- Cable de alimentación..... × 1
- Control remoto inalámbrico (TASCAM RC-BDMP1MKII) × 1
- Pilas AAA..... × 2
- Kit de tornillos para montaje en rack..... × 1
 - Elementos incluidos en el kit
 - Escuadras para montaje en rack (izquierda y derecha) × 2
 - Tornillos para escuadras × 6
 - Tornillos de fijación en rack × 4
 - Arandelas (para rack) × 4
- Manual de instrucciones (este manual) incluyendo garantía × 1

Acerca de este manual

En este manual utilizamos los siguientes convencionalismos:

- Las tarjetas de memoria SD/SDHC/SDXC son llamadas "tarjetas SD".
- Los "dispositivos USB flash" son llamados a veces "unidades USB".
- Algunas veces se hace referencia al formato CD-DA como el formato "CD audio". A veces se hace referencia a los discos audio que contengan pistas grabadas en el formato CD audio como "CD audio".
- Los CD que contienen ficheros MP3 o WAV con llamados a veces "CD de datos".
- La fuente de entrada seleccionada en ese momento aparece referido como "fuente activa".
- La carpeta seleccionada en ese momento aparece referida como "carpeta activa".
- Además también encontrará información adicional en los siguientes formatos.

AVISO

Son avisos y consejos relativos al uso de este aparato.

NOTA

Son explicaciones sobre actuaciones para casos concretos.

ATENCIÓN

Esto le advierte que puede dañar el equipo o perder datos si no sigue las instrucciones.

⚠ CUIDADO

El no seguir estas instrucciones puede dar lugar a heridas.

Características

- Admite la reproducción de una amplia gama de formatos de Blu-ray, DVD y CD
- Admite la reproducción desde tarjetas SD y dispositivos USB flash
- Función Power on play que permite la reproducción automática de contenido en cuanto se enciende la unidad
- Es posible una repetición imperceptible de capítulos individuales, títulos e intervalos A-B
- Diversas funciones de bloqueo para evitar errores producidos por usos accidentales (bloqueo de panel, de IR, de bandeja)
- Puede usar la función HIDE MENU para ocultar la pantalla inicial (pantalla negra) una vez que la unidad esté encendida y con discos cargados
- Disponibles puertos para dispositivos USB flash tanto en la parte frontal como la trasera
- Puerto de salida HDMI que permite la salida de señal a monitores y TVs
- Tomas de salida de audio analógico en RCA no balanceado y XLR balanceado
- Conector de salida de audio digital COAXIAL que admite Dolby Audio y DTS, por ejemplo
- Tomas de salida frontal izquierda y derecha, central, lateral izquierda y derecha, surround trasero izquierdo y derecho y subwoofer que admiten surround de 7.1 canales
- Admite control externo a través de Ethernet/RS-232C
- Desde el panel frontal puede controlar funciones de reproducción, parada, pausa y búsqueda, así como ajustes de menú
- Compacto tamaño de 1U para montaje en rack

En este documento aparece información relativa a otros productos únicamente a modo de ejemplo y no supone ninguna garantía contra posibles infracciones de los derechos intelectuales de terceros, así como otros derechos relacionados. TEAC Corporation no asume ninguna responsabilidad por la posible infracción de estos derechos por el uso de este aparato por parte del usuario.

Con la excepción del disfrute personal y usos similares, y de acuerdo a las leyes del copyright, los materiales propiedad de terceras personas protegidos por copyright no pueden ser usados sin la autorización expresa de los propietarios. Use este aparato de forma correcta.

TEAC Corporation no asume ninguna responsabilidad por la posible infracción de estos derechos por el uso de este aparato por parte del usuario.

Al final de este documento se incluye información sobre derechos de propiedad intelectual y licencias en relación al software de código abierto.

Precauciones relativas a la ubicación y uso

- El rango de temperaturas seguro para el uso de este aparato es entre 5–35 °C.
- Para evitar degradar la calidad del sonido o que se produzcan averías, no instale la unidad en los siguientes tipos de lugares.
 - Lugares sujetos a fuertes vibraciones o inestables
 - Cerca de ventanas o expuestos a la luz solar directa
 - Cerca de radiadores o lugares extremadamente calurosos
 - Lugares demasiado fríos
 - Sitios mal ventilados o demasiado húmedos
 - Lugares polvorientos
- Instale esta unidad en un lugar estable y plano.
- Para permitir la correcta refrigeración de la unidad, no coloque ningún objeto encima de este producto.
- No coloque este aparato encima de una etapa de potencia o de otro aparato que genere mucho calor.

- En caso de una avería o fallo del Producto producida por una cinta u otro soporte (a los que denominaremos, en general, "Soporte") que utilice, la posible reparación no quedará cubierta por la garantía del Producto si no que será considerada como reparación general.
 - Le recomendamos que evite utilizar Soportes que no hayan sido utilizados durante mucho tiempo o que hayan sido usados excesivamente o aquellos con muescas, manchas, que estén pegajosos, doblados, rayados o rotos.
- TEAC nunca se hará responsable de los posibles daños causados por los Soportes, incluyendo (pero sin limitación alguna) a los daños o roturas del Producto o del Soporte, los posibles enganches de cintas en el Producto y/o la pérdida de datos tanto completa como parcial que se pueda producir por el uso de este tipo de Soportes. Esto mismo es aplicable a los daños emergentes como pueden ser pérdida de ingresos, daños indirectos o lucro cesante, y/o daños especiales.
 - Es recomendable que tome las medidas adecuadas para prever una posible pérdida de datos inesperada y que tenga a mano el Acta de derechos de autor de su país o región.

Uso de la web global TEAC

Puede descargar actualizaciones para esta unidad desde la página web global de TEAC:

<https://teac-global.com/>

En la sección TASCAM Downloads, elija el idioma que quiera para hacer que se abra la página Downloads para ese idioma.

Cuidado con la condensación

Si traslada la unidad de un lugar frío a uno cálido o si la usa después de un cambio fuerte de temperatura, puede producirse condensación de agua. Para evitar esto o si se produce la condensación, deje la unidad en la sala en la que la vaya a usar durante una o dos horas antes de encenderla.

Limpieza de la unidad

Para limpiar la unidad, utilice un trapo suave y seco. No use gasolina, alcohol u otros productos similares ya que podría dañar su superficie.

Notas acerca de las fuentes de alimentación

- Introduzca el cable de alimentación incluido completamente en la toma AC IN.
- No conecte ninguna fuente de alimentación que no sea una de corriente alterna 100 - 240 V (50/60 Hz).
- A la hora de conectar el cable de alimentación, sujete del enchufe, nunca del cable.

Acerca del servicio de atención al cliente de TASCAM

La garantía y soporte técnico de todos los productos TASCAM queda cubierta solo en el país de la compra.

Si necesita cualquier tipo de soporte tras la compra, en la página de listado de distribuidores TASCAM de la web global de TEAC (<https://teac-global.com/>), busque la empresa local o el representante que corresponda al país o zona en la que compró el producto y póngase en contacto con ellos.

A la hora de realizar cualquier consulta o queja, deberá indicar la dirección (URL) del comercio o web en la que haya adquirido el producto y la fecha de compra.

Además, también será necesaria la tarjeta de garantía y una prueba de compra.

Tarjetas SD y dispositivos USB flash

Esta unidad puede usar tarjetas SD y dispositivos USB flash para la reproducción.

En la web global de TEAC puede encontrar un listado de tarjetas SD y dispositivos USB flash cuyo funcionamiento ha sido confirmado con esta unidad.

<https://tascam.jp/int/product/bd-mp1mkii/docs>

Vea la página de este producto y también puede ponerse en contacto con el servicio de atención al cliente de TASCAM.

Precauciones de uso

Las tarjetas SD y los dispositivos USB flash son soportes delicados. De cara a evitar daños las tarjetas SD y dispositivos USB flash, tenga en cuenta las siguientes precauciones a la hora de usarlos.

- No los deje en lugares excesivamente calurosos o fríos.
- No los exponga tampoco a altos niveles de humedad.
- Evite que puedan mojarse.
- No coloque objetos encima de ellos, ni los doble.
- Evite que puedan sufrir golpes.
- No introduzca o extraiga el soporte durante la grabación, reproducción, transferencia de datos u otra operación en la que la unidad acceda a la memoria o tarjeta.
- Nunca los transporte de forma que sus terminales queden al aire. Use sus tapas de protección.

Manejo de los compact discs

- Coloque siempre los discos en las bandejas con su etiqueta hacia arriba.
- Introduzca los discos cuando la bandeja de discos esté completamente abierta.
- Alinee los discos con las guías de la bandeja de discos y colóquelos de forma que queden planos.
- Evite tocar la cara de señal del disco (la que no tiene etiqueta). Las huellas, grasa, etc. pueden producir errores durante la reproducción.
- Si hay huellas o suciedad pegadas en la cara grabada de un disco, frote con un trapo suave con movimientos rectos de dentro hacia fuera.
- La suciedad en los discos puede reducir la calidad de sonido, por lo que manténgalos limpios y consérvelos limpios dentro de sus cajas.
- No use limpiadores ni disolventes para limpiar los discos ya que pueden producir daños irreparables en su superficie, haciendo incluso que resulten ilegibles.
- No ponga etiquetas ni pegatinas a los discos. No introduzca discos en los que haya restos de adhesivos de cintas o de etiquetas que haya quitado. Eso podría hacer que se pegase al mecanismo interno.
- No utilice estabilizadores de CD. El uso de estos estabilizadores con este reproductor puede dañar el mecanismo y producir averías.
- No utilice discos rotos.
- Use sólo discos circulares. Evite el uso de discos promocionales, etc. que no sean circulares.

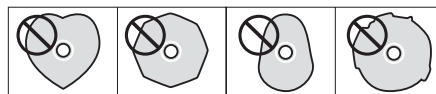

- Algunas compañías de discos han sacado al mercado discos con control anticopia con el fin de proteger los derechos de autor. Dado que algunos de estos discos no cumplen las especificaciones requeridas para los CD, éstos no podrán ser reproducidos en esta unidad.

ATENCIÓN

- Introduzca los discos de uno en uno. El tratar de cargar más de un disco a la vez puede producir una avería en la unidad y daños en los discos.
- No empuje la bandeja de discos hacia dentro cuando la unidad esté apagada (standby). El hacer esto podría producir una avería.

NOTA

Si introduce en esta unidad un disco que no puede ser reproducido o si lo coloca boca-abajo, en la pantalla aparecerá el mensaje "UNK DISC" (Disco desconocido).

Nombre y función de las partes

Panel frontal

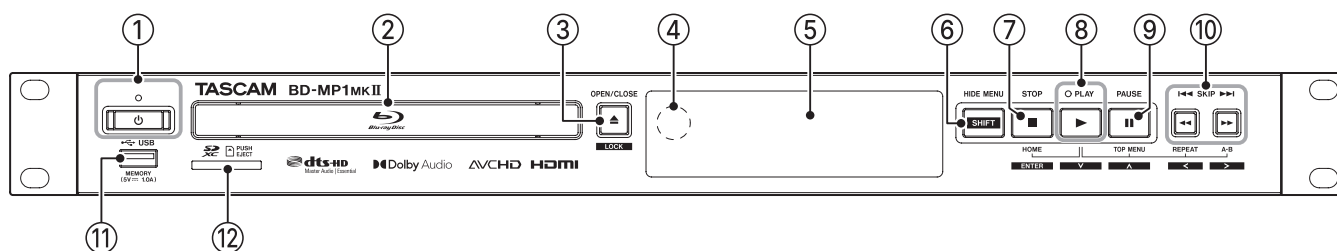

① Botón y piloto

Úselo para encender la unidad y dejarla en standby. El piloto se ilumina en rojo cuando la unidad está en standby y en verde cuando está encendida.

CUIDADO

Antes de encender la unidad, reduzca al mínimo el volumen del aparato conectado. El no hacer esto puede dar lugar a la emisión de fuertes ruidos capaces de dañar sus oídos, por ejemplo.

ATENCIÓN

No encienda/apague esta unidad mientras esté reproduciendo cualquier soporte o leyendo datos de una tarjeta SD o dispositivo USB flash. El hacer eso podría producir que la unidad dejase de funcionar correctamente y que resultasen dañados los datos de la tarjeta SD o dispositivo USB flash.

② Bandeja de discos

Pulse el botón **OPEN/CLOSE [LOCK]** para abrir la bandeja de discos y cargar/extraer un disco. Para cerrar la bandeja, pulse de nuevo el botón **OPEN/CLOSE [LOCK]**.

③ Botón OPEN/CLOSE [LOCK] (

Úselo para abrir y cerrar la bandeja de discos. Púselo mientras mantiene pulsado el botón **HIDE MENU [SHIFT]** para activar la función de bloqueo del panel frontal. Haga eso de nuevo para desactivar la función de bloqueo.

④ Receptor de señal del control remoto

Las señales del control remoto inalámbrico son recibidas aquí. Cuando use el control remoto, apunte hacia este receptor.

⑤ Pantalla

Le muestra diversos tipos de información.

⑥ Botón HIDE MENU [SHIFT]

Pulse este botón para activar la función HIDE MENU, que detiene la visualización de la pantalla inicial (la pantalla quedará en negro). Cuando la función HIDE MENU esté activa, aparecerá un * en el extremo derecho de la línea inferior de la pantalla y en el monitor no aparecerán los caracteres e iconos de reproducción, búsqueda y salto, por ejemplo. Púselo de nuevo para desactivar la función. Además, mientras pulsa este botón, pulse los botones ③ o ⑦-⑩ para usar las funciones que aparecen en los rectángulos blancos con caracteres negros (modo especial).

Combinación de botones	Pulsación de botones	Comportamiento de la unidad
SHIFT	Pulsación simultánea	Cambia al ajuste LOCK.
SHIFT	Pulsación simultánea	Confirma o elige elementos de menú.
SHIFT	Pulsación simultánea	∨ (abajo)
SHIFT	Pulsación simultánea	^ (arriba)
SHIFT	Pulsación simultánea	< (izquierda)
SHIFT	Pulsación simultánea	> (derecha)

⑦ Botón STOP [ENTER] (HOME) (

Pulse esto cuando esté siendo reproducido, pausado o en una búsqueda de un fichero de video para detener la operación activa, detener la unidad y cerrar el video. El pulsar esto con un disco parado hará que vuelva a la pantalla inicial y el pulsarlo cuando un fichero esté parado hará que vuelva a la pantalla del soporte (Media). Cuando esté reproduciendo, en pausa o búsqueda de un fichero audio, púselo para detener la reproducción o búsqueda. Con la pantalla inicial o una pantalla de ajustes (Settings) activa, pulse este botón a la vez que el botón **HIDE MENU [SHIFT]** para activar su función secundaria y usarlo como botón **ENTER**.

⑧ Botón/piloto PLAY [

Púselo con la unidad parada o en espera de reproducción para iniciar la reproducción. El piloto se iluminará en verde durante la reproducción y se apagará en el resto de casos. Con la pantalla inicial o una pantalla de ajustes (Settings) activa, pulse este botón a la vez que el botón **HIDE MENU [SHIFT]** para activar el modo secundario y usarlo como botón de desplazamiento abajo (∨) del cursor. Mientras pulsa este botón, pulse un botón que aparezca conectado con él (⑦, ⑨ o ⑩) para usar su función especial.

Combinación de botones	Pulsación de botones	Comportamiento de la unidad
	Pulsación simultánea	Visualiza la pantalla inicial.
	Pulsación simultánea	Visualiza el menú inicial/menú de título del disco.
	Pulsación simultánea	Elige los modos de repetición.
	Pulsación simultánea	Reproduce de forma repetida una sección definida entre el punto A y el B.

9 Botón PAUSE [^] (II) (TOP MENU)

Púlselo durante la reproducción para activar la pausa.

Con la pantalla inicial o una pantalla de ajustes (Settings) activa, pulse este botón a la vez que el botón **HIDE MENU [SHIFT]** para activar el modo secundario y usarlo como botón de desplazamiento abajo (^) del cursor.

10 Botones SKIP [◀◀/▶▶] [◀/▶] (◀◀/▶▶) (REPEAT/A-B)

Púlselo durante la reproducción o pausa para saltar al capítulo o fichero anterior o siguiente.

(La reproducción comenzará después de ese salto).

Manténgalo pulsado durante la reproducción o pausa para realizar un rebobinado/avance rápido. La velocidad de esa búsqueda cambiará (entre 5 velocidades) cada vez que pulse y mantenga el botón.

(Si quiere volver a la reproducción o pausa durante este rebobinado/avance rápido, pulse el botón **PLAY [v] (▶)** o **PAUSE [^] (II)**).

Con la pantalla inicial o una pantalla de ajustes (Settings) activa, pulse este botón a la vez que el botón **HIDE MENU [SHIFT]** para activar el modo secundario y usarlos como botones de desplazamiento izquierda/derecha (</>) del cursor.

11 Puerto USB

Conecte/desconecte aquí dispositivos USB flash.

Puede reproducir ficheros audio, video y otros desde un dispositivo USB flash conectado. Además, puede usar estos dispositivos para cargar ficheros para actualizaciones de firmware.

12 Ranura de tarjeta SD

Introduzca en esta ranura una tarjeta SD.

Puede reproducir ficheros audio, video y otros desde una tarjeta SD conectada.

Panel trasero

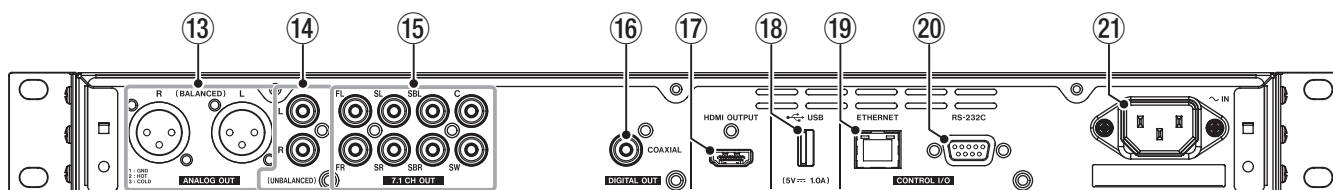

13 Tomas ANALOG OUT (BALANCED) L/R

Esto son salidas analógicas en XLR balanceado.

Transmiten las señales audio 7.1CH OUT FL/FR a altavoces y amplificadores externos, por ejemplo. Utilice para la conexión cables con conectores XLR.

NOTA

Si quiere usar señal audio volcadas cuando la configuración de canal de ajustes de altavoz seleccionada no sea 2.x, use las señales digitales del conector DIGITAL OUT (COAXIAL).

14 Tomas ANALOG OUT (UNBALANCED) L/R

Esto son salidas analógicas en RCA no balanceado.

Transmiten las mismas señales audio que las emitidas por los conectores 7.1CH OUT FL/FR hacia los altavoces externos y amplificadores, por ejemplo. Utilice para la conexión cables con conectores RCA.

NOTA

Si quiere usar señal audio volcadas cuando la configuración de canal de ajustes de altavoz seleccionada no sea 2.x, use las señales digitales del conector DIGITAL OUT (COAXIAL).

15 Conectores 7.1CH OUT (no balanceados)

Salidas analógicas 7.1 en RCA no balanceado.

Transmiten 8 canales de señales audio a un sistema surround 7.1. Utilice para la conexión cables con conectores RCA.

16 Conector DIGITAL OUT (COAXIAL)

Conector de salida audio digital coaxial.

Transmite señales audio digitales a una TV. Utilice para la conexión un cable coaxial (75Ω).

El conteo máximo de canales para este conector es 5.1.

17 Puerto HDMI OUT

Desde el puerto HDMI son transmitidas señales audio/video. Use para la conexión un cable HDMI.

NOTA

Puede emitir audio a la vez desde las tomas ANALOG OUT, las tomas 7.1CH OUT, el conector HDMI OUT y el conector DIGITAL OUT (COAXIAL).

18 Puerto USB

Conecte/desconecte aquí dispositivos USB flash.

Puede reproducir ficheros audio, video y otros desde un dispositivo USB flash conectado. Además, puede usar estos dispositivos para cargar ficheros para actualizaciones de firmware.

19 Conector ETHERNET

Esto es un puerto Ethernet.

Úselo para conectar esta unidad a una red y para controlarla desde un ordenador.

Además, también puede acceder al contenido del BD-Live con una conexión a Internet. Use para la conexión un cable STP de categoría 5e o superior.

20 Conector RS-232C

Esta es una toma de entrada/salida de control RS-232C en clavija sub D de 9 puntas.

Puede usar un ordenador para controlar esta unidad conectándolo con un cable RS-232C.

21 Conector AC IN

Conecte aquí el cable de alimentación incluido.

⚠ CUIDADO

Utilice siempre el cable de alimentación incluido para conectar esta unidad a la corriente.

El uso de otro tipo de cable puede dar lugar a averías, descargas eléctricas y/o un incendio.

Control remoto inalámbrico (TASCAM RC-BDMP1MKII)

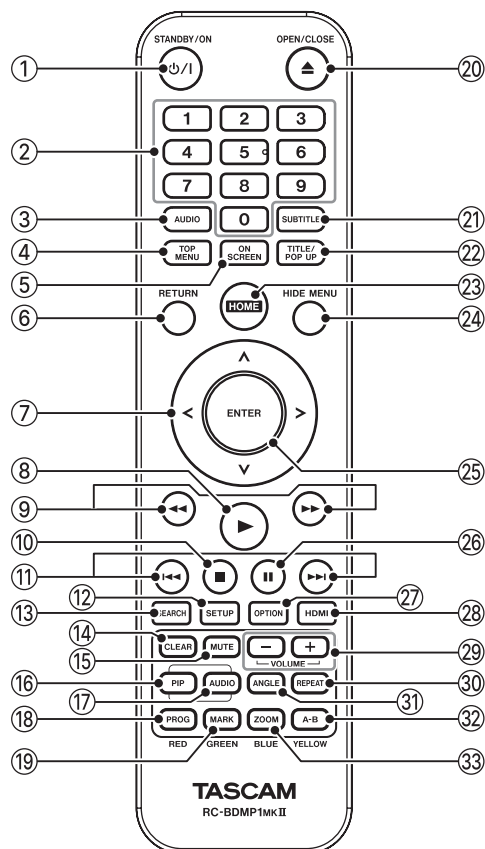

① Botón **⏻/⏻** (STANDBY/ON)

Sirve para lo mismo que el botón **⏻** de la unidad principal.

⚠ CUIDADO

Antes de encender esta unidad, reduzca al mínimo el volumen de las unidades conectadas. El no hacerlo puede dar lugar a la emisión de una señal a alto volumen que podría llegar a dañar sus oídos, por ejemplo.

② Teclado numérico (0-9)

Puede usar este teclado numérico durante la reproducción de soportes para designar y elegir números de pistas audio y capítulos (excepto cuando tenga en pantalla opciones o submenús). (vea "Salto a un punto de reproducción, escena o pista concretos" en pág. 114.)

③ Botón **AUDIO**

Púselo durante la reproducción de un disco de video para visualizar los ajustes audio activos en la parte superior izquierda del monitor.

Púselo de forma repetida para visualizar los ajustes audio que pueden ser usados y para cambiar las fuentes audio.

Los ajustes audio visualizados dependen de los ajustes admitidos por el disco de video.

Por ejemplo, para los DVDs puede elegir stereo, mono, canal izquierdo y derecho, y para los Blu-ray puede elegir DTS-HD MA (máster audio) o Dolby Digital en distintos idiomas.

④ Botón **TOP MENU**

Púselo durante la reproducción de un disco de video para visualizar la pantalla del menú superior.

Use los botones de cursor **</>/^/∨** para desplazarse por los menús y el botón **ENTER** para confirmar la selección.

⑤ Botón **ON SCREEN**

Púselo durante la reproducción de un disco de video para visualizar una barra de información que puede usar para comprobar el estado activo en la parte superior del monitor.

⑥ Botón **RETURN**

Púselo en la pantalla inicial para volver al menú anterior. Púselo repetidamente para volver al menú superior.

⑦ Botones de cursor **</>/^/∨**

Púselo con la pantalla inicial activa para cambiar entre los distintos elementos de ajuste.

También puede desplazarse entre los menús en el menú superior de fichero de video y en el de título, así como en las pantallas de menú de opciones durante la reproducción.

⑧ Botón **▶**

Sirve lo mismo que **PLAY [∨]** (▶) en la unidad principal.

⑨ Botones **◀/▶**

Púselos durante la reproducción o pausa para hacer una búsqueda hacia atrás/delante.

- Durante la búsqueda en un fichero de video, pulse el botón **PAUSE (II)** para activar la pausa. En ese estado, pulse el botón **▶▶** para seguir con la reproducción, o el botón **◀◀** para seguir con la búsqueda hacia atrás.

- Durante la búsqueda en un fichero audio, pulse el botón **PAUSE (II)** para activar la pausa. Pulse este botón de nuevo para continuar con la búsqueda.

⑩ Botón **■**

Tiene la misma función que **STOP (■)** en la unidad principal.

⑪ Botones **◀◀/▶▶**

Púselos durante la reproducción o pausa para saltar al capítulo fichero anterior o siguiente (la reproducción comenzará después de este salto).

- En los ficheros de video, el usarlos hará que pase al capítulo anterior o siguiente.
- En los ficheros audio, pasará al fichero anterior o siguiente.

⑫ Botón **SETUP**

Púselo cuando esté en la pantalla inicial, reproducción, pausa o búsqueda hacia atrás/delante para acceder al menú de ajustes (Settings).

Púselo de nuevo para volver a la pantalla original.

NOTA

Cuando la función **HIDE MENU** esté activa, el pulsar este botón **NO** abrirá el menú de ajustes (Settings).

⑬ Botón **SEARCH**

Púselo durante la reproducción o pausa para indicar un tiempo de reproducción específico para el soporte activo. Púselo para que aparezca una pantalla de información en la parte superior del monitor. El cursor aparecerá durante 20 segundos en la zona de indicación de tiempo (parte superior derecha) de la barra de información. Pulse el botón **ENTER** mientras aparezca este cursor y use el teclado numérico para introducir cualquier punto de tiempo de reproducción. Para cambiar entre los valores de horas, minutos y segundos, use los botones de cursor **</>** mientras aparece el cursor.

⑭ Botón **CLEAR**

Esto borra el valor que esté introduciendo en el campo. En el listado de marcadores, esto elimina el marcador seleccionado.

⑮ Botón **MUTE**

Esto anula (mute) el volumen de la unidad principal. (Aparece un icono en la parte superior del monitor).

Púselo de nuevo para reactivarlo.

⑯ Botón **PIP**

Esto activa/desactiva la función "picture-in-picture". Solo puede usar esta función en los discos que lo admitan.

⑰ **Botón AUDIO (2nd)***

Esto elige el idioma audio usado en la función picture-in-picture. Solo puede usarlo en los discos que lo admitan. (Esto no está claro del todo).

* No tiene la misma función que el botón ③ **AUDIO**.

⑱ **Botón PROG/RED**

Esto abre la página de programa en la que puede elegir las pistas para su reproducción en un orden concreto.

⑲ **Botón MARK/GREEN**

Durante la reproducción de un fichero de video, pulse esto para añadir un marcados en cualquier punto. (Puede añadir hasta 12).

⑳ **Botón ▲ OPEN/CLOSE**

Tiene la misma función que el botón **OPEN/ CLOSE [LOCK]** de la unidad principal.

㉑ **Botón SUBTITLE**

Púselo durante la reproducción de un fichero de video para cambiar el estilo de visualización de subtítulos.

Los ajustes que pueda usar dependerán de los idiomas de subtítulos admitidos en el video.

㉒ **Botón TITLE/POP UP**

Cuando un fichero de video esté en reproducción o pausa, pulse este botón para visualizar el menú de títulos.

Use los botones de cursor </>/^/∨ para desplazarse por los menús y use el botón **ENTER** para confirmar la selección.

㉓ **Botón HOME**

Pulse esto para detener la operación activa y volver a la pantalla inicial.

㉔ **Botón HIDE MENU**

Esto tiene la misma función que el botón **HIDE/MENU [SHIFT]** de la unidad principal.

㉕ **Botón ENTER**

Esto actúa como botón de ejecución en la pantalla inicial y en todas las pantallas de menú.

㉖ **Botón II**

Esto tiene la misma función que el botón **PAUSE [^] (II) (TOP MENU)** en la unidad principal.

㉗ **Botón OPTION**

Durante la reproducción o pausa, pulse este botón para acceder a la pantalla de menú de opciones.

Use los botones de cursor </>/^/∨ para desplazarse por los menús y el botón **ENTER** para confirmar la selección.

㉘ **Botón HDMI**

Pulse este botón de forma repetida para ir pasando por las siguientes resoluciones de pantalla.

480i/576i, 480p/576p, 720p, 1080i, 1080p

㉙ **Botones -/+ (VOLUME)**

Púselos durante la reproducción o pausa para ajustar el volumen audio.

㉚ **Botón REPEAT**

Púselo durante la reproducción o pausa para activar el modo de reproducción repetida para el capítulo, título o pista elegida. Aparecerá un icono en la parte superior del monitor. Pulse este botón de forma repetida para activar la selección de las condiciones de la reproducción repetida.

(vea "Salto a un punto de reproducción, escena o pista concretos" en pág. 114.)

㉛ **Botón ANGLE**

Púselo durante la reproducción o pausa de un fichero de video grabado con distintos ángulos para visualizar el ángulo elegido. Aparecerá un icono en la parte superior del monitor. Pulse este botón de forma repetida para activar la selección de los ángulos grabados.

㉜ **Botón A-B/YELLOW**

Pulse el botón A-B durante la reproducción de un disco para repetir la reproducción de parte de una escena o pista.

㉝ **Botón ZOOM/BLUE**

Púselo cuando haya seleccionado una imagen para aplicar un zoom sobre ella. (El tamaño en la que sea visualizada la imagen en ese momento será mostrado en la parte superior del monitor).

Pulse este botón de forma repetida para cambiar el zoom a los siguientes tamaños. (No será aplicado ningún tipo de zoom cuando no aparezca ningún indicador en el monitor).

- Reducción (mostrado en monitor): 1/4, 1/3, 1/2
- Ampliación (mostrado en monitor): 2x, 3x, 4x

Pantalla inicial

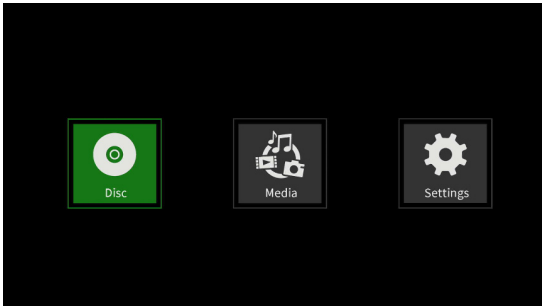

En esta pantalla elija, reproduzca y verifique ficheros de soportes, configure la unidad y realice otras funciones. Para cambiar entre los menús, confirmar ajustes y ejecutar elementos use las funciones secundarias* de los botones de la unidad o use los botones de cursor y **ENTER** del control remoto. (En estas explicaciones usaremos fundamentalmente las operaciones del control remoto).

* Para desplazar el cursor, confirme los ajustes y ejecute los elementos usando la unidad y pulse a la vez el botón HIDE/MENU [SHIFT] y el botón con esa función (visualizado debajo del botón en un rectángulo blanco con caracteres negros).

Disc

Esto reproduce el disco cargado en la bandeja de la unidad.

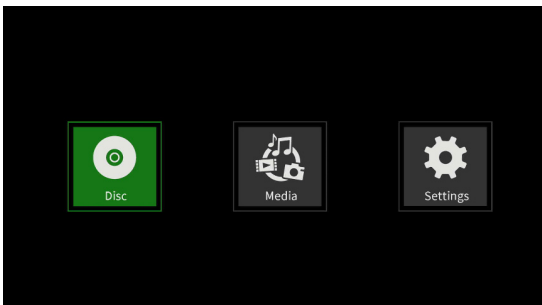

Para reproducir un disco, pulse el botón ► mientras aparece el icono **Disc**.

Media

Activa la selección de soportes (elementos) cargados en la unidad.

Funciones básicas del control remoto

- Para salir de una carpeta o subcarpeta, pulse repetidamente el botón de cursor < para volver a la pantalla inicial.
- Pulse el botón **HOME** para volver a la pantalla inicial.

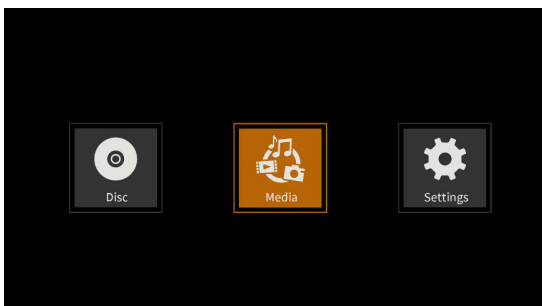

Con el icono **Media** activo, pulse el botón **ENTER** para visualizar distintos soportes cargados en la unidad.

NOTA

- Habitualmente los iconos aparecen en el orden en el que son cargados los soportes.
- Al encender la unidad, aparecen los iconos en el orden en el que la unidad reconoce los soportes. (Las imágenes siguientes son ejemplos al encender la unidad).
- Icono **BDMV**: Disco Blu-ray
El disco cargado en la bandeja aparece de esta forma.

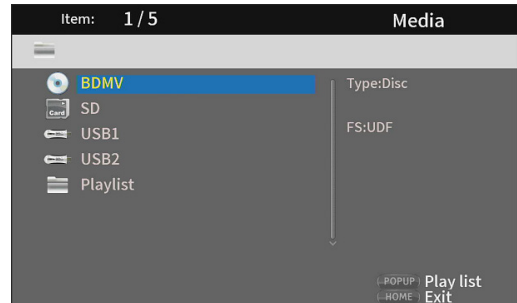

- Icono **DVD Video**: Disco DVD
El disco cargado en la bandeja aparece de esta forma.

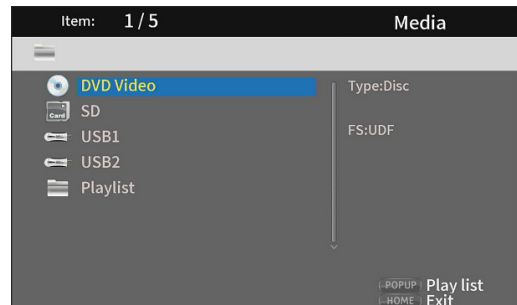

- Icono **CDDA**: Compact disc (CD)
El disco cargado en la bandeja aparece de esta forma.

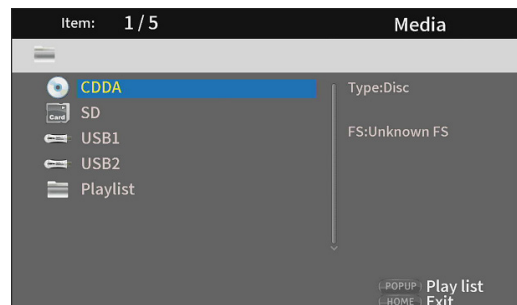

Elija el icono **BDMV** o **CDDA** y pulse el botón **ENTER** para iniciar la reproducción del soporte.

- Icono **SD**: tarjeta SD
- Icono **USB1/2***: dispositivo USB flash
Los dispositivos Flash cargados en la unidad aparecen así.

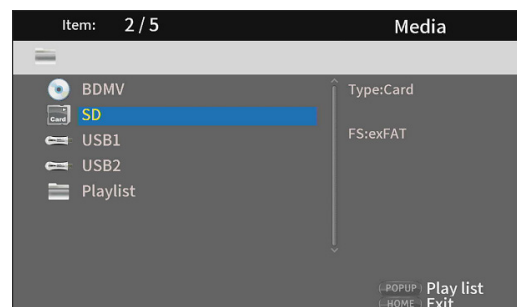

* Los números USB muestran a qué puerto está conectado el dispositivo USB flash. USB1 está conectado con el puerto USB del panel frontal y USB2 está conectado con el puerto USB del panel trasero.

Reproducción de ficheros en tarjetas SD y dispositivos USB flash

1. Use los botones de cursor \downarrow/\uparrow para elegir tarjeta SD o dispositivo USB flash y pulse el botón **ENTER** para ver las carpetas individuales como puede ver abajo. (Use este mismo método para ver el contenido de las carpetas de las tarjetas SD y dispositivos USB flash).

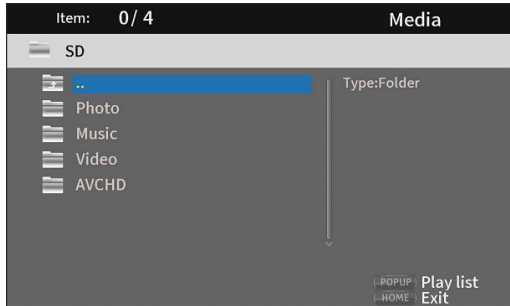

- ☐ .. Carpeta superior o raíz
- Photo** Carpeta de fotos
- Music** Carpeta audio
- Video** Carpeta de video
- AVCHD** Carpeta de video de alta calidad

2. Use los botones de cursor \downarrow/\uparrow para elegir una carpeta y pulse **ENTER** para ver los ficheros que contiene. (Ejemplo: Carpeta de música abierta)
Los ficheros son visualizados en el orden de entrada (creación) del directorio.

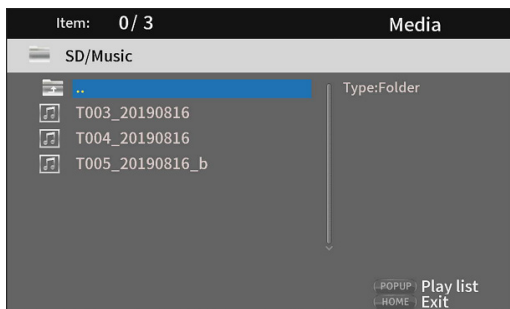

3. Use los botones de cursor \downarrow/\uparrow para elegir un fichero y pulse el botón **▶** para iniciar la reproducción. Cuando tenga seleccionado un fichero, aparecerá la siguiente información en el lado derecho del monitor.
 - Miniaturas de los ficheros de imagen
 - Información de los ficheros de audio y video

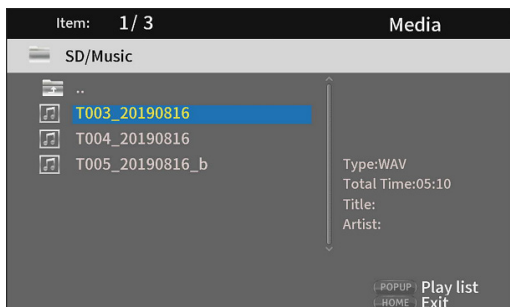

Cuando tenga un fichero seleccionado, pulse el botón de cursor $\>$ para añadir una marca de comprobación antes del nombre de fichero y seleccionarlo.

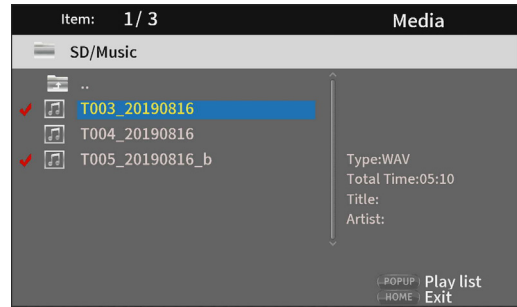

- En este estado, pulse el botón **ENTER** para reproducir en orden los ficheros seleccionados. Una vez que termine la reproducción, volverá a aparecer la pantalla de arriba.
- Para quitar la marca de comprobación de un fichero, elíjalo de nuevo y pulse el botón de cursor $\>$.

● Icono de playlist

Al usar un playlist, podrá reproducir los ficheros en el orden seleccionado desde el soporte (elementos).

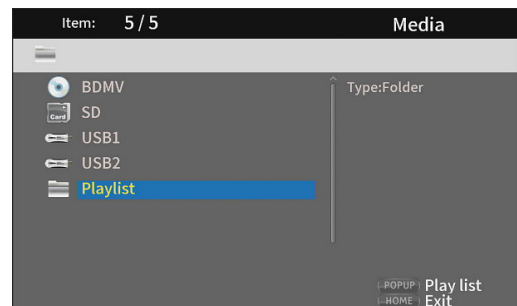

Vea "Reproducción de playlists de dispositivo USB flash/tarjetas SD" en pág. 115.

Ajustes

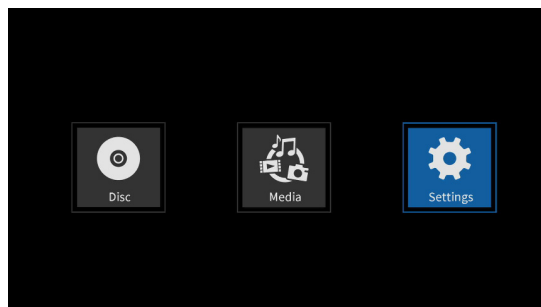

En las pantallas de ajustes o **Settings**, que incluyen las pantallas General Settings, Display Settings, Audio Settings y System Information, podrá realizar diversos ajustes y verificar información, por ejemplo.

Con el icono **Settings** seleccionado, pulse el botón **ENTER** para que aparezcan iconos de los diversos ajustes.

Para desplazarse por los menús, confirmar ajustes y ejecutar elementos, use las funciones secundarias* de los botones de la unidad o use los botones de cursor y **ENTER** del control remoto. (En estas explicaciones usaremos principalmente las operaciones del control remoto).

* Para desplazar el cursor, confirme los ajustes y ejecute los elementos usando la unidad y pulse a la vez el botón HIDE/MENU [SHIFT] y el botón con esa función (visualizado debajo del botón en un rectángulo blanco con caracteres negros).

Funciones básicas del control remoto

- Para salir de una carpeta o subcarpeta, pulse repetidamente el botón de cursor < para volver a la pantalla de partida.
- Pulse el botón **HOME** para volver a la pantalla inicial.
- Pulse el botón **RETURN** incluso durante una operación para volver a la pantalla anterior.
- En el listado de ajustes siguientes, los elementos de ajuste subrayados son los valores por defecto.
- Salvo que lo indiquemos específicamente, los elementos ajustados en la pantalla de ajustes (Settings) quedan memorizados incluso cuando apague la unidad.

Ajustes generales

System (sistema)

Función	Opciones	Explicación
Screen Saver	On, <u>Off</u>	Activa/desactiva el salvapantallas. Si elige " On ", se activarán las siguientes funciones cuando no esté reproduciendo nada o con la reproducción en pausa o parada. <ul style="list-style-type: none"> ● Aparecerá un salvapantallas unos 3 minutos después de la última operación. ● La unidad se apagará automáticamente tras unos 10 minutos desde la última operación.
Remote control code	<u>RC-BDMP1MKII</u> , RC-BDMP1	Además de con el control remoto incluido, también puede usar los controles remotos TASCAM RC-BDMP1 (opcionales) para el BD-MP1. <ul style="list-style-type: none"> ● Para cambiar el ajuste, es necesario el control remoto a usar tras el cambio. RC-BDMP1MKII Elija esto para usar un RC-BDMP1MKII. RC-BDMP1 Elija esto para usar un RC-BDMP1 (opcional). NOTA Si elige un control remoto distinto del ajuste actual y pulsa el botón ENTER, aparecerá la pantalla de ajustes del control remoto. Use el control remoto elegido para elegir OK y pulse el botón ENTER para cambiar el código del control remoto. Para cancelar el cambio, use el control remoto elegido para elegir "Cancel" y pulse el botón ENTER, o espere 15 segundos sin hacer nada.
HDMI CEC	On, <u>Off</u>	Cuando utilice un cable HDMI para conectar un dispositivo como esta unidad que admita HDMI CEC a una TV que admita HDMI CEC, esta función permitirá que el control remoto enlace el funcionamiento de ambas unidades. (Con el ajuste off, sólo esta unidad responderá al control remoto).
Disc Auto Upgrade	On, <u>Off</u>	Si carga un disco de actualización en esta unidad, la actualización o mejora se ejecutará de forma automática.

Función	Opciones	Explicación
Load Default	More...	Esta función restaura los distintos ajustes almacenados en la memoria de la unidad a sus valores de fábrica.
Upgrade	Disc, USB Storage	Use esto para actualizar el firmware de la unidad. (Es posible elegir el soporte para la actualización).
Easy Setup	More...	Puede realizar los siguientes ajustes fácilmente usando un asistente: ● Use los elementos General Settings para realizar ajustes más detallados, incluyendo el idioma, resolución del monitor y ratio de aspecto del monitor.
Copyrights	More...	Visualiza la licencia GNU General Public.

Language (idioma)

Función	Opciones	Explicación
OSD	English, Japanese	Ajusta el idioma usado en las pantallas informativas y de funciones de esta unidad a inglés o japonés.
Disc menus*	Various languages, More...	Ajusta el idioma usado para los menús de opciones durante la reproducción.
Audio*	Various languages, More...	Ajusta el idioma usado para mostrar diversa información durante la reproducción.
Subtitles*	Various languages, More..., Off	Ajusta el idioma usado para los subtítulos durante la reproducción o desactiva dichos subtítulos.

* Estas funciones solo estarán operativas en aquellos contenidos que las admitan.

Playback (reproducción)

Función	Opciones	Explicación
Disc Auto Playback	On (Repeat On), On (Repeat Off), <u>Off</u>	<p>Ajuste de las funciones de reproducción automática y repetida.</p> <ul style="list-style-type: none"> ● Cuando use la función de reproducción repetida, la reproducción empezará de forma automática si carga el disco a ser reproducido en la bandeja y enciende la unidad, así como si cambia el disco y cierra la bandeja. ● Con la función de repetición, una vez que un disco haya sido reproducido por completo, la reproducción se repetirá de forma continua desde el principio. <p>On (Repeat On): Está activa la reproducción automática y la repetida.</p> <p>On (Repeat Off): La reproducción repetida no está activa, pero sí lo está la reproducción automática.</p> <p>Off: Ambas funciones están desactivadas.</p> <p>NOTA</p> <ul style="list-style-type: none"> ● Esta función solo actúa en discos que la admitan. (vea "Resumen de la reproducción automática (power-on play)" en pág. 112.) ● Si la función de repetición está activa, la reproducción empezará automáticamente cuando cargue un disco. Por este motivo, tenga cuidado con las operaciones siguientes. <ul style="list-style-type: none"> ● Al realizar ajustes en la pantalla inicial ● Al reproducir ficheros de tarjeta SD/dispositivo USB flash ● La reproducción automática no es admitida para las tarjetas SD o dispositivos USB flash.
Closed Captions	<u>On</u> /Off	Le permite elegir si la función para subtítular los discos de video está activa o no.
Angle Mark	<u>On</u> /Off	Le permite elegir si aparecerá o no un icono cuando estén disponibles las operaciones de ángulo durante la reproducción de un disco de video.
PIP Mark	<u>On</u> /Off	Le permite elegir si aparecerá o no un icono cuando estén disponibles las funciones picture-in-picture durante la reproducción de un disco de video.
Secondary Audio Mark	<u>On</u> /Off	Elija si aparecerá o no el icono de audio secundario.

Función	Opciones	Explicación
Last Memory	On, Off	<p>Elige si la unidad guardará las últimas posiciones de reproducción de los discos en su memoria interna o no. Cuando esto esté activo y vuelva a reproducir un disco, la reproducción empezará desde la posición almacenada.</p> <p>NOTA</p> <ul style="list-style-type: none"> • Esto solo está operativo en soportes que lo admitan. • El pulsar el botón HOME durante la reproducción no almacenará la posición de reproducción. • Esta unidad puede almacenar posiciones para 5 discos como máximo. Cuando el total de discos sea mayor, el registro del primer disco reproducido será sustituido por el registro del último disco reproducido.

Security (seguridad)

Función	Opciones	Explicación
Change Password	More...	<p>Puede configurar un password para la unidad.</p> <ul style="list-style-type: none"> ● Este password es un número de 4 dígitos. ● El password por defecto es "0000".
Parental Control	More...	<p>Ajusta la escala de limitación por edad para los discos. Deberá introducir el password para cambiar esto.</p> <ul style="list-style-type: none"> ● El ajuste por defecto es "Off".
Country Code	More...	<p>Ajusta el país para el uso del control parental. Deberá introducir el password para cambiar esto.</p>

Network (red)

Función	Opciones	Explicación
Internet Connection	Enable, Disable	Activa o desactiva la conexión a Internet para la unidad.
Interface	Ethernet, Wireless	<p>Ajusta el método de acceso a Internet para la unidad a "Ethernet" o "Wireless".*</p> <p>NOTA</p> <p>La operación no está garantizada en el modo inalámbrico. Cuando use "Wireless", después de responder "Yes", elija entre los siguientes métodos de conexión.</p> <p>Scan: La unidad buscará puntos de acceso, permitiéndole elegir una red.</p> <p>Manual: Podrá ajustar manualmente una SSID para la conexión.</p> <p>Auto: La conexión será posible con standards Wi-Fi Protected Setup (WPS).</p>
Information	More...	<p>Aparecerá la siguiente información relacionada con la conexión a Internet:</p> <p>Interface, tipo de dirección, dirección IP, máscara de subred, gateway, DNS1 y DNS 2.</p>
Connection Test	More...	Esto prueba la conexión a la red.
IP Setting	Auto, Manual	<p>Elija cómo configurar la dirección IP de la unidad.</p> <p>Auto: Ajuste automático de la dirección IP de un servidor DHCP.</p> <p>Manual: Introducción manual del interface, tipo de dirección, dirección IP, máscara de subred, gateway, DNS1 y DNS2.</p>
Wireless Setting	More...	<p>Use esto para realizar ajustes para la conexión inalámbrica.*</p> <p>Scan: La unidad buscará puntos de acceso, permitiéndole elegir una red.</p> <p>Manual: Podrá ajustar manualmente una SSID para la conexión.</p> <p>Auto: La conexión será posible con standards Wi-Fi Protected Setup (WPS).</p>

Función	Opciones	Explicación
BD-Live BUDA	BUDA Information, BUDA Setup	Ajusta la ubicación de almacenamiento usada para guardar el contenido BD-Live. BUDA Information Muestra la cantidad de espacio libre de dicha ubicación. Pulse el botón ENTER que aparezca el botón Fmt buda y pulse de nuevo el botón ENTER . Esto crea una carpeta BUDA en la ubicación elegida. BUDA Setup Puede ajustar la ubicación de almacenamiento para BUDA a un dispositivo externo o a almacenamiento interno. External: Será usado un dispositivo USB flash conectado a esta unidad.** Onboard: Será usado el almacenamiento interno de la unidad.
BD-LIVE Connection	<u>Permitted</u> , Partially Permitted, Prohibited	Elija el nivel de acceso para el contenido BD-Live en Internet. Permitted: Es posible el acceso a todo el contenido. Partially Permitted: Acceso parcial al contenido. Prohibited: El contenido BD-Live está bloqueado.
Proxy Settings	<u>Disable</u> , Enable	Esto le permite elegir si quiere que esta unidad se conecte a Internet a través de un servidor proxy o no. Disable: No será usado un servidor proxy. Enable: Puede configurar un host y puerto proxy.

* La conexión "**Wireless**" solo puede ser usada si ha conectado a la unidad adaptadores USB inalámbrico LAN.

Esta unidad no incluye ese tipo de adaptador. Puede usar adaptadores LAN inalámbricos, pero el funcionamiento no está garantizado debido a que la adquisición de los productos aplicables es difícil.

** Si ha conectado dispositivos USB flash a los puertos USB tanto frontal como trasero, el primero reconocido por la unidad será usado para la memoria externa.

Ajustes de pantalla

TV

Función	Opciones	Explicación
TV Screen	<u>16:9 Full</u> , 16:9 Normal, 4:3 Pan & Scan, 4:3 Letterbox	Use esto para ajustar el ratio de aspecto de la pantalla. 16:9 Full: Siempre crea el ratio de aspecto 16:9. El video 4:3 también será convertido a 16:9. 16:9 Normal: Habitualmente crea el ratio de aspecto 16:9. El video 4:3 aparecerá con bandas en negro a izquierda y derecha. 4:3 Pan & Scan: Siempre crea el ratio de aspecto 4:3. El video 16:9 también será convertido a 4:3. 4:3 Letterbox: Habitualmente crea el ratio de aspecto 4:3. El video 16:9 aparecerá con bandas en negro arriba y abajo.
Resolution	<u>Auto</u> , 480i/576i, 480p/576p, 720p, 1080i, 1080p	Use esto para ajustar la resolución de imagen. ● Si elige Auto, esta unidad detectará la resolución óptima para el monitor o TV. En este caso, aparecerá un mensaje para que confirme el almacenamiento de su selección. Será necesario que elija " OK ". ● Cuando cambie un valor de ajuste, aparecerá una confirmación para que apruebe el almacenamiento. Pulse OK para conservar el ajuste.
TV System	<u>NTSC</u> , PAL, Multi	Elija el formato de emisión o broadcast* del dispositivo conectado.
Color Space	<u>RGB</u> , YCbCr, YCbCr422, Full RGB	Elija el espacio de color de la salida HDMI.
HDMI Deep Color	30 bits, 36 bits, 48 bits, <u>Off</u>	Elija el modo de profundidad de color de la salida HDMI**.
HDMI 1080P 24Hz	On, <u>Off</u>	Activa/desactiva la conversión de velocidad de fotogramas para los discos Blu-ray a 1080P que reproducen a 24 Hz.
HDMI 3D	<u>Auto</u> , Off	Cuando elija Auto, será emitida automáticamente una señal 3D cuando sea reproducido un video en 3D. Cuando elija Off, no serán emitidas señales en 3D.

* Cuando esté en un país que admita tanto NTSC como PAL, elija "**Multi**".

** Para que esta función actúe correctamente, la TV o monitor debe admitir la versión de HDMI 1.3 o posterior.

Video Process (procesado de video)

Función	Opciones	Explicación
Video Adjustments	More...	Ajusta el brillo, contraste, matiz y saturación emitidos desde esta unidad a la TV o monitor. Brightness, Contrast, Hue, Saturation
Sharpness	High, Normal, <u>Low</u>	Ajusta la nitidez de High/Normal/Low para la imágenes emitidas desde esta unidad a la TV o monitor.

Closed Captions (subtítulos)

Función	Opciones	Explicación
CC Attributes	<u>Auto</u> , Custom	Auto: Usa los atributos por defecto para la fuente de los subtítulos y ventanas, incluyendo su tamaño, color y opacidad. Custom: Permite el ajuste de las fuentes y ventanas de subtítulos, incluyendo su tamaño, color y opacidad.
Font color	Default, <u>White</u> , Black, Red, Green, Blue, Yellow, Magenta, Cyan	Puede ajustar el color de la fuente de los subtítulos.
Font size	Default, <u>Standard</u> , Small, Large	Puede ajustar el tamaño de la fuente de los subtítulos.
Font style	<u>Default</u> , Monospaced with serifs, Proportionally spaced with serifs, Monospaced without serifs, Proportionally spaced without serifs	Puede ajustar el estilo de la fuente de los subtítulos.
Font opacity	<u>Solid</u> , Translucent, Transparent	Ajuste de la opacidad de la fuente de los subtítulos. Solid Translucent Transparent
Font edge	Default, <u>None</u> , Raised, Depressed Uniform, Left drop shadow, Right drop shadow	Puede añadir un efecto de borde a la fuente de los subtítulos. Raised Depressed Uniform Left drop shadow Right drop shadow
Font edge color	<u>White</u> , Black, Red, Green, Blue, Yellow, Magenta, Cyan	Puede añadir un color al efecto del borde.
Background color	Default, White, <u>Black</u> , Red, Green, Blue, Yellow, Magenta, Cyan	Puede cambiar el color del fondo de la fuente de los subtítulos.
Background opacity	<u>Solid</u> , Translucent, Transparent	Puede cambiar la opacidad del fondo de la fuente de los subtítulos. Solid Translucent Transparent
Window color	Default, White, Black, <u>Red</u> , Green, Blue, Yellow, Magenta, Cyan	Puede cambiar el color de la ventana de subtítulos.
Window opacity	<u>Solid</u> , Translucent, Transparent	Puede cambiar la opacidad de la ventana. Solid Translucent Transparent

Ajustes audio

Audio Output (salida audio)

Función	Opciones	Explicación
S/PDIF	Bitstream, <u>PCM</u> , Off	Esto elige el formato de la señal audio digital.* ● Con el ajuste Bitstream, podrán ser emitidos un máximo de 6 canales (5.1) de audio digital. Dolby TrueHD y otros formatos 7.1ch no son admitidos. Con el ajuste PCM, serán emitido los 2 canales de audio especificado en los ajustes de configuración de salida S/PDIF.
HDMI	<u>Bitstream</u> , PCM, Off	Esto elige el formato del audio HDMI. ● Con el ajuste Bitstream, el audio será emitido sin decodificación. Podrá ser emitido Dolby Atmos y otros formatos con más de 7.1 canales. Con PCM, podrá ser emitido Dolby TrueHD y otros formatos hasta 7.1 canales.
FS Setting	<u>48 kHz</u> , 96 kHz, 192 kHz	Esto elige la frecuencia de muestreo.** ● Esto no se aplica a la salida HDMI.
Volume Control	<u>Enable</u> , Disable	Activación/desactivación de las funciones de subida/bajada de volumen.
Dolby DRC	Off, On, <u>Auto</u>	Ajusta el rango dinámico Off , On o Auto .

* Elija Bitstream cuando lo use para sonido surround conectado a un amplificador de AV, por ejemplo, Para usar bitstream, el dispositivo conectado debe admitirlo.

** Puede ajustar la frecuencia de muestreo usada durante la reproducción audio para el procesamiento de señal dentro de la unidad. Si es reproducida una señal audio con una frecuencia de muestreo superior al valor elegido, será convertida a dicha frecuencia. Las señales PCM emitidas desde el conector DIGITAL OUT también serán convertidas al valor ajustado.

Speaker Settings (ajustes de altavoz)

Función	Opciones	Explicación									
Configuration	2.x, 3.x, 4.x, 5.x, 6.x, <u>7.x</u>	Puede elegir la configuración del canal. Puede ajustar el tamaño del altavoz, y puede ajustar el retoque (trim) y el retardo para cada canal. El retoque (trim) puede ser ajustado en el rango de -10 dB a +10 dB en pasos de 0.5 dB.** El retardo puede ser ajustado en el rango de 0 a 1.000 cm en pasos de 5 cm. El tiempo de retardo es de 29 usec/cm. <table border="1" data-bbox="646 1102 1273 1301"> <thead> <tr> <th>Configuration</th> <th>Subwoofer selection</th> </tr> </thead> <tbody> <tr> <td>2.x: Lt/Rt*, Stereo</td> <td rowspan="6">None, Single</td> </tr> <tr> <td>3.x: LCR</td> </tr> <tr> <td>4.x: LRLsRs</td> </tr> <tr> <td>5.x: -</td> </tr> <tr> <td>6.x: -</td> </tr> <tr> <td>7.x: C+LR+LsRs+LsrRsr</td> </tr> </tbody> </table>	Configuration	Subwoofer selection	2.x: Lt/Rt*, Stereo	None, Single	3.x: LCR	4.x: LRLsRs	5.x: -	6.x: -	7.x: C+LR+LsRs+LsrRsr
Configuration	Subwoofer selection										
2.x: Lt/Rt*, Stereo	None, Single										
3.x: LCR											
4.x: LRLsRs											
5.x: -											
6.x: -											
7.x: C+LR+LsRs+LsrRsr											
Test Tone	More...	Puede ajustar el tamaño del altavoz, y puede ajustar el retoque (trim) y retardo mientras emite un tono de prueba desde el altavoz.**									

* Lt/Rt es una señal mezclada de dos canales que admite Dolby. Cuando la reproduzca en un sistema stereo normal, el balance de los canales L y R es posible que se deteriore. En ese caso, elija Stereo.

** Resumen del ajuste Trim

La escala completa digital (-10dB) aparece como "0" para hace que el ajuste del volumen de altavoz de canal surround sea más fácil.

Si es necesario un ajuste trim, use el valor por defecto (+10).

- Cuando la configuración de canales no sea 2.x, serán emitidas señales FL/FR desde la tomas ANALOG OUT.

S/PDIF Output Configuration (configuración de salida S/PDIF)

Función	Opciones	Explicación
Configuration	FL/FR, SL/SR, C/SW, SBL/SBR, L/R (-10dBFS)*	Los elementos a elegir son las mismas señales que son emitidas desde las salidas analógicas de la parte trasera de la unidad. Las salidas analógicas elegidas serán emitidas desde el conector de salida audio digital (COAXIAL). ● Este ajuste se aplica cuando use PCM. El ajuste S/PDIF no tiene efecto cuando use Bitstream.

* El nivel audio máximo será de -10 dBFS solo para L/R

Información del sistema

Use esto para verificar el nombre de modelo con el código de región, la dirección MAC y la versión de firmware de la unidad.

- **Model:** BD-MP1MKII (XX)
- **MAC:** xx-xx-xx-xx-xx-xx
- **Revision:** xx.xx

Conexiones

Aquí puede ver un ejemplo de las posibles conexiones de esta unidad.

Precauciones a tener en cuenta

- Lea completamente el manual de instrucciones de los dispositivos que vaya a conectar y conéctelos correctamente.
- Antes de realizar ninguna conexión, apague (deje en standby) este y el resto de aparatos del sistema.
- Instale todos los dispositivos conectados, incluyendo esta unidad, de forma que reciban corriente de la misma toma eléctrica. Cuando utilice una regleta o un dispositivo similar, asegúrese de que tenga la capacidad de corriente suficiente (grosor de cable y especificaciones técnicas) para evitar posibles fluctuaciones de la corriente. Además, no enrolle ni retuerza los cables de corriente.
- Conecte correctamente cada tipo de cable. (Tenga cuidado de no introducir cables con conectores incorrectos o con la orientación errónea).
- Esta unidad ha sido diseñada asumiendo que será usada conectada vía HDMI a una TV o monitor. Cuando la utilice, conéctela siempre vía HDMI a la TV o monitor.

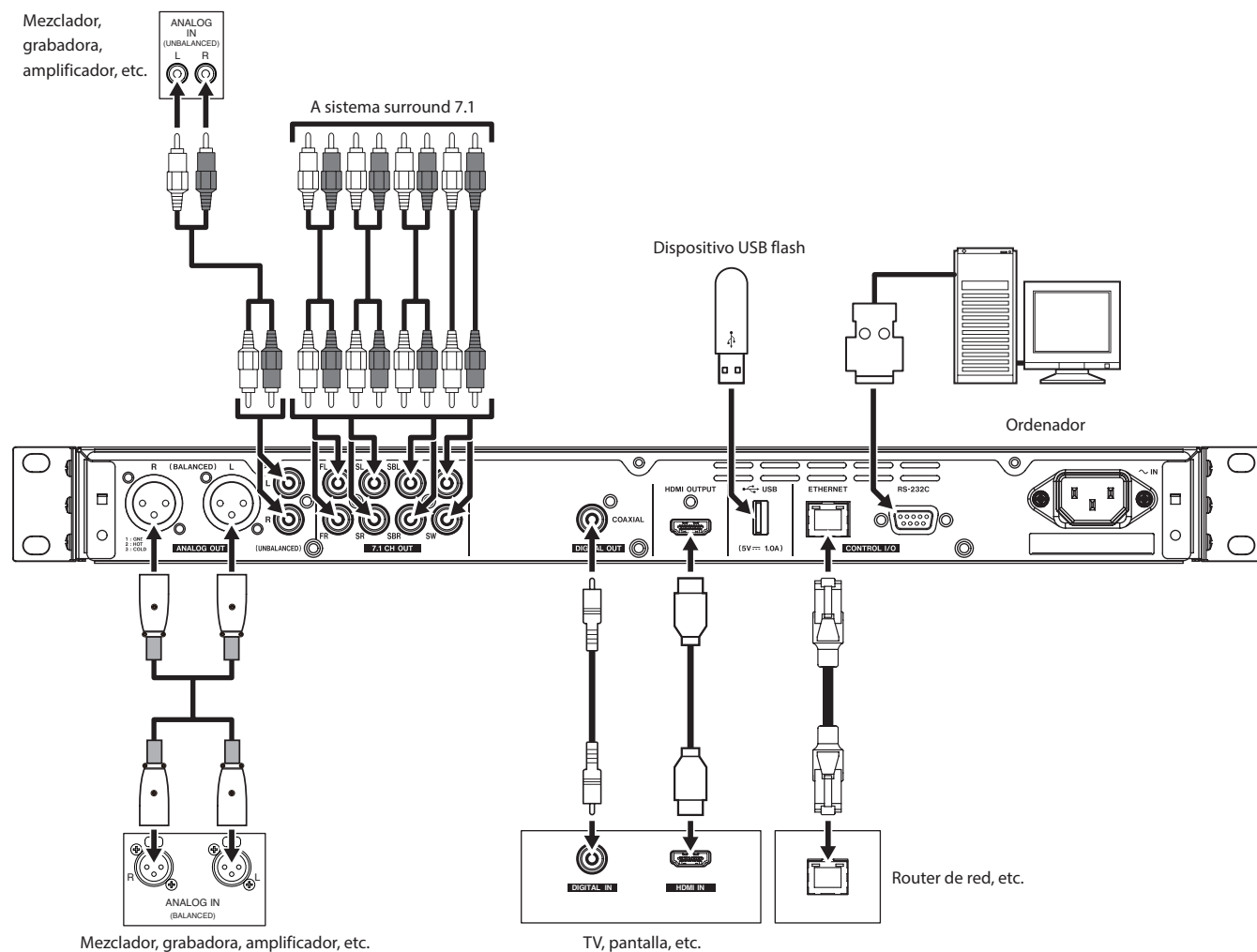

Instalación de las escuadras para montaje en rack

Las escuadras para montaje en rack incluidas deben ser fijadas previamente a la colocación de esta unidad en un rack.

- Consulte la ilustración siguiente a la hora de colocar estas escuadras.

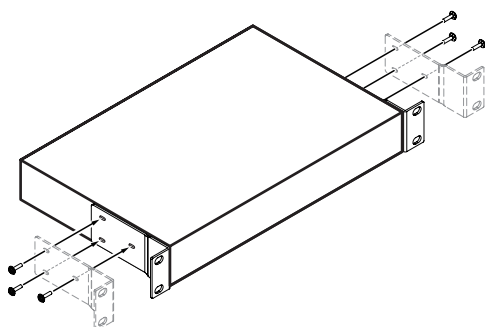

ATENCIÓN

- Deberá usar un destornillador de estrella (tipo Phillips) para la fijación de los tornillos.
- Los agujeros de fijación de las escuadras para montaje en rack incluidas vienen con una muesca interior, lo que permite que su ajuste en la unidad haga que esta no se quede enganchada en el rack cuando las escuadras estén colocadas.

Pantalla

Estado normal

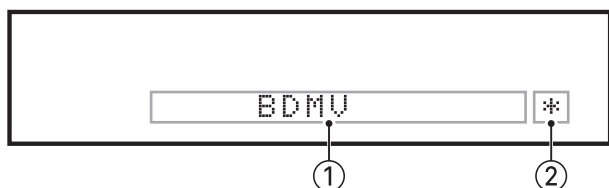

① Información diversa

- Cuando esté activa la pantalla inicial, aparecerá el tipo de disco cargado en la bandeja de discos.
 - Disco Blu-ray: **BDMV**, **BDAV**
 - DVD: **DVD**, **DVR**
 - CD Audio: **CD**
 - Disco de datos: **DATA**
 - Disco AVCHD: **AVCHD**
 - Disco desconocido: **UNK DISC**
 - Ningún disco cargado: **NO DISC**
- Cuando esté abierta la página Media de la pantalla inicial, esto mostrará el orden del fichero activo o de elemento de carpeta (5 dígitos).
- Aparece **SETUP** cuando esté en la página de ajustes de la pantalla inicial.
- Aparecen distintas informaciones como respuesta a las diversas operaciones.
 - Dispositivo USB flash conectado: **USB IN**
 - Dispositivo USB flash desconectado: **USB OUT**
 - Botón **STOP** pulsado: **STOP**
 - Botón **TITLE/POP UP** pulsado: **POP**
 - Bandeja de discos abierta: **OPEN**
 - Bandeja de discos cerrada: **CLOSE**
 - Cuando un soporte es reconocido: **LOAD**
- Otras informaciones visualizadas
 - Cuando abra el menú de título de un disco que contenga varios títulos: **ROOT**
 - Cuando abra el menú de títulos de un disco comprado o alquilado: **TOP**
 - Durante una actualización de firmware: **UPGRADE**
 - Ajuste de volumen: **VOL xx**
xx es un valor dentro del rango de ajuste (-41 min. - 0 max).

② Indicador HIDE MENU

Cuando la función HIDE MENU esté activa, aparecerá un *.

NOTA

Si la pantalla está en negro o si la pantalla de ajustes (Settings) no se abre al pulsar el botón SETUP en el control remoto, compruebe si aparece este indicador (*) y en caso afirmativo, desactive la función HIDE MENU.

Durante la reproducción

Durante la reproducción, la pantalla muestra el estado de reproducción y el título activo, capítulo y el tiempo.

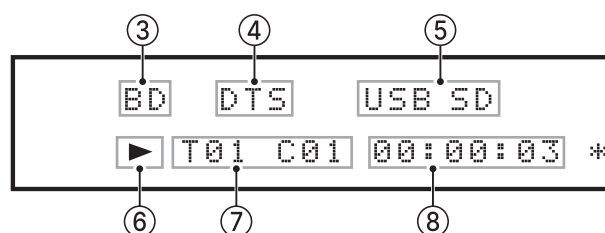

③ Tipo de disco en la bandeja

Durante la reproducción, la pantalla muestra el tipo de disco cargado en la bandeja de la unidad.

- Disco Blu-ray: **BD**
- DVD: **DVD**
- CD Audio: **CD**
- Disco de datos: **DISC**

④ Información de salida audio

Aparece **DTS** durante la reproducción DTS, DTSHD y otros DTS surround. Aparece **DB** durante la reproducción Dolby digital y otros Dolby.

⑤ Soporte conectado

Aparece **USB** cuando es reproducido un fichero de un dispositivo USB flash u otro dispositivo conectado al puerto USB. Aparece **SD** cuando es reproducido un fichero de una tarjeta SD cargada en la ranura SD.

En una pantalla de soportes (Media), aparece **USB** o **SD** si ha elegido USB o SD.

⑥ Estado operativo del soporte

Con la unidad en reproducción o pausa, aparece un icono.

Durante la reproducción: ▶

Durante la pausa: ||

⑦ Título, capítulo y pista

Con la unidad en reproducción o pausa, aquí aparece la información de título/capítulo/pista.

Título/pista: **T00**

Capítulo: **C00**

⑧ Tiempo de reproducción

Esto muestra el tiempo de reproducción activo. Esto aparece en el formato elegido en la barra de información. Para cambiar el tiempo visualizado en la pantalla de la unidad, cambie el ajuste de tiempo ON SCREEN. (vea "Resumen de la barra de información ON SCREEN" en pág. 119.)

Preparativos del control remoto

Instalación de las pilas

1. Abra la tapa de la parte trasera.
2. Introduzca dos pilas de tipo AAA, asegurándose de mantener la polaridad ⊕ y ⊖ correcta.
3. Cierre la tapa.

Cuándo debe sustituir la pila

Sustituya ambas pilas por unas nuevas cuando la distancia a la que puede usar el mando a distancia con respecto a la unidad se reduzca considerablemente o si la unidad ya no responde a la pulsación de los botones.

Precauciones con la pila

El uso incorrecto de una pila puede dar lugar a averías. Lea y cumpla escrupulosamente con todas las indicaciones de seguridad que aparecen en la propia pila. (vea "PRECAUCIONES ACERCA DE LAS PILAS" en pág. 90.)

Uso del control remoto inalámbrico

Vea "Control remoto inalámbrico (TASCAM RC-BDMP1MKII)" en pág. 97 para saber sobre las funciones de los botones.

Cuando use el control remoto, apúntelo hacia el receptor que hay en la unidad y úselo dentro del rango siguiente.

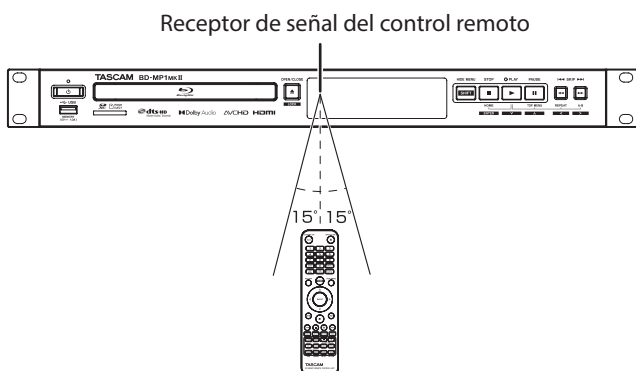

Rango operativo del control remoto
En un ángulo de $\pm 15^\circ$ en la parte frontal: 5 m

CUIDADO

- Es posible que no pueda usar el mando si existen obstáculos.
- Si no va a usar el control remoto durante un tiempo (un mes o más), extraiga sus pilas.
- En caso de fuga del electrolito de la pila, limpie cualquier resto que quede en el receptáculo e introduzca una pila nueva.
- Cuando use otros dispositivos que puedan ser controlados por infrarrojos, el uso de este control remoto puede hacer que esos otros aparatos se comporten de forma errática.

Encendido de la unidad y ajuste standby

NOTA

Cuando conecte el cable de alimentación de esta unidad a una salida de corriente activa, se pondrá en marcha de forma automática. (Esto ocurrirá también después de que la corriente sea restablecida tras un corte).

Encendido de la unidad

Si el piloto **STANDBY/ON** del panel frontal de la unidad está iluminado en rojo, pulse el botón  del panel frontal o el botón **STANDBY/ON** del control remoto.



Pantalla de arranque

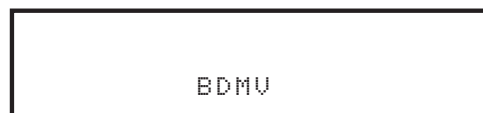

Pantalla operativa

Después de que la unidad arranque y aparezca la pantalla de arranque, aparecerá la pantalla operativa.

Ajuste standby

Pulse el botón  del panel frontal de la unidad o el botón **STANDBY/ON** del control remoto para hacer que la unidad quede en standby.

ATENCIÓN

No apague la unidad ni desconecte el cable de alimentación mientras la unidad esté funcionando (reproducción de un disco o registro de datos en una tarjeta SD o unidad USB flash). El hacerlo podría dañar la unidad.

Inserción y extracción de discos

Inserción de discos

Pulse el botón **OPEN/CLOSE** () de la unidad principal o del control remoto.

Abra la bandeja de discos y coloque dentro el disco con la etiqueta hacia arriba.

Pulse de nuevo el botón **OPEN/CLOSE** () para cerrar la bandeja. Tras cargar un disco, la unidad leerá su información y mostrará el tipo de soporte en la pantalla.

NOTA

Cuando la bandeja de discos esté abierta, en pantalla aparecerá "OPEN" en la pantalla. Cuando esté cerrada, aparecerá "CLOSE".

Expulsión de discos

Pulse el botón **OPEN/CLOSE** () de la unidad principal o del control remoto.

Una vez que se abra la bandeja, sujete el disco por su parte central y extraígalo.

NOTA

El botón **OPEN/CLOSE** () solo funciona cuando la unidad está encendida.

Inserción y extracción de tarjetas SD

Inserción de tarjetas SD

Introduzca una tarjeta SD en la ranura de tarjetas SD del panel frontal de esta unidad para permitir la reproducción.

AVISO

Las tarjetas SD pueden ser introducidas con la unidad tanto encendida como apagada.

- Introduzca la tarjeta SD con la orientación correcta.
- La etiqueta debe quedar hacia arriba y el conector debe ser totalmente introducido en la parte del fondo.

Extracción de tarjetas SD

Apague la unidad o detenga cualquier operación que esté en marcha antes de extraer una tarjeta SD.

⚠ CUIDADO

Nunca extraiga la tarjeta SD con la unidad en marcha (incluyendo reproducción o registro de datos en la tarjeta SD). El no hacer esto puede dar lugar a un fallo de grabación, pérdida de datos y a la aparición de fuertes ruidos en los monitores, capaces de dañar los equipos y sus propios oídos.

1. Empuje suavemente en la propia tarjeta SD para hacer que un resorte la expulse ligeramente.
2. Extraiga completamente la tarjeta SD.

Interruptor de protección contra grabación de la tarjeta SD

Las tarjetas SD tienen pestañas o interruptores de protección contra grabación que evita que pueda grabar nuevos datos.

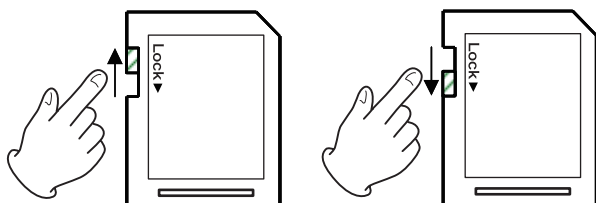

Conexión y desconexión de unidades USB flash

Conexión de dispositivos USB flash

Conecte un dispositivo USB flash al puerto USB del panel frontal de la unidad para permitir la reproducción.

AVISO

Puede conectar y desconectar dispositivos USB flash con la unidad tanto encendida como apagada.

Desconexión de dispositivos USB flash

Apague la unidad o detenga la operación en marcha antes de desconectar un dispositivo USB flash.

ATENCIÓN

Nunca desconecte una de estas unidades cuando la unidad esté en marcha (incluyendo en reproducción o registrando datos en la unidad USB flash). El no hacer esto puede dar lugar a la pérdida de datos o daños en la unidad.

Funciones de bloqueo

Al usar las funciones de bloqueo, la apertura y cierre de la bandeja y las operaciones controladas por los botones de la unidad principal o del control remoto podrán ser bloqueadas.

1. Pulse a la vez los botones **HIDE MENU [SHIFT]** y **OPEN/CLOSE [LOCK]** del panel frontal de la unidad.
El estado de bloqueo activo aparecerá en pantalla.
2. Mientras mantiene pulsado el botón **HIDE MENU [SHIFT]** de la unidad, pulse de nuevo **OPEN/CLOSE [LOCK]**.
 - Cada pulsación de estos botones cambiará el estado.
 - Pulse el botón **OPEN/CLOSE [LOCK]** mientras sigue manteniendo pulsado el botón **HIDE MENU [SHIFT]** hasta que aparezca la función de bloqueo que quiera.

Indicación en pantalla	Estado de bloqueo
LOCK: T LOCK	Bandeja de discos bloqueada
LOCK: P LOCK	Botones de unidad principal bloqueados*
LOCK: R LOCK	Control remoto bloqueado
LOCK: R+P LOCK	Botones de unidad principal y control remoto bloqueados*
LOCK: R+T LOCK	Control remoto y bandeja de discos bloqueados
LOCK: OFF	Sin bloqueo

* Incluso cuando estén bloqueados los botones del panel frontal, la pulsación simultánea de los botones **HIDE MENU [SHIFT]** y **OPEN/CLOSE [LOCK]** seguirá funcionando.

Cuando la unidad esté con un bloqueo

Si intenta realizar una operación en el panel frontal cuando esté bloqueado, en la pantalla aparecerá "LOCKED" y la operación no podrá ser ejecutada.

NOTA

Podrá volver a encender la unidad de nuevo incluso aunque estuviese bloqueada cuando la apagó. Una vez que haya arrancado, la unidad volverá al modo de bloqueo anterior.

Resumen del control remoto

Puede controlar esta unidad de forma remota conectándola a un ordenador, tanto con la conexión de sus puertos **RS-232C** con un cable RS-232C o conectando la toma **ETHERNET** de esta unidad a un puerto LAN del ordenador con un cable LAN.

- Si necesita ver más detalles acerca de la comunicación de esta unidad y de los protocolos de órdenes para ETHERNET y RS-232C, consulte la página de descarga del BD-MP1MKII de la web global de TASCAM.

<https://tascam.jp/int/product/bd-mp1mkii/docs>

Resumen de BD-Live

Esta unidad admite BD-Video (BD-ROM Profile 2.0) con funciones BD-Live.

Al conectar esta unidad a Internet, podrá usar esta función para acceder a contenido adicional, incluyendo videos y subtítulos especiales.

- Las distintas funciones que pueden ser usadas con BD-Live dependen del disco. Consulte la información en pantalla y las explicaciones del disco para más detalles sobre esto.
- Para usar las funciones BD-Live, conecte esta unidad a Internet y realice los ajustes necesarios. Vea "Resumen de la conexión a red" en pág. 122 para ver el proceso de conexión y "Network

(red)" en pág. 103 para el ajuste.

- Dependiendo del disco, es posible que tenga que cambiar los ajustes descritos en "Network (red)" en pág. 103.
- Si el ajuste BD-LIVE Connection es "**Prohibited**" en "Network (red)" en pág. 103, el contenido BD-Live no podrá acceder a Internet.
- Dependiendo de la configuración de la red que esté usando, la conexión de la red es posible que sea muy lenta o incluso que no funcione.
- Durante la reproducción de discos que admitan BD-Live, es posible que sean transmitidos datos de la unidad o del disco al proveedor del contenido.
Para limitar la conexión y transmisión de datos en Internet, cambie los ajustes "Network (red)" en pág. 103.

Tipos de soportes que pueden ser reproducidos

Esta unidad puede reproducir los siguientes formatos de soportes.

Soporte disco

- Blu-ray admitido
BD25, BD50, BD-ROM, BD-R (SL, DL), BD-RE (SL, DL)
- DVD admitido
DVD-ROM, DVD+R (SL, DL), DVD-R (SL, DL), DVD+RW, DVD-RW
- CD admitido
CD-DA, CD-R, CD-RW

NOTA

SL indica discos de una sola capa y DL discos de doble capa

Formatos de discos

- Blu-ray admitido
BDMV, BDAV
- DVD admitido
DVD-Video, DVD-VR, AVCHD

NOTA

- Los soportes BD-R/DVD-RW/DVD-R no finalizados (cerrados) es posible que no puedan ser reproducidos correctamente.
- No es posible reproducir soportes BD-RE versión 1.0 (tipo cartucho) y DVD-RAM.
- No puede reproducir partes grabadas de forma adicional en soportes BD-RE/BD-R/DVD-RW/DVD-R con grabaciones multisesión.
- Algunos soportes BD-Video/DVD-Video es posible que no funcionen tal como se explica en este manual debido a limitaciones de sus fabricantes. Para más detalles, consulte el manual de esos discos.
- Use CDs musicales que cumplan con los standards ISO.
- No está garantizada la reproducción para todos los discos aunque cumplan con los standards.
- El formato Blu-ray 3D es admitido. Para ver soportes Blu-ray 3D, use un cable HDMI High Speed para conectar esta unidad con un dispositivo que admita 3D.

Formatos de ficheros que pueden ser reproducidos (video, audio y de imagen)

Esta unidad puede reproducir ficheros de los formatos siguientes.

Video

- .asf, .mpg, .avi, .3gp, .dat, .mkv, .mov, .m2ts, .ogm, .tp, .ts, .mp4, .wmv

Audio

- .wav, .mp3, .wma, .aac, .flac, .ape

Imagen fija

- .jpeg, .gif, .png

NOTA

Los dispositivos USB flash y tarjetas SD deben usar los sistemas de fichero FAT16, FAT32, exFAT o NTFS.

Reproducción de soportes

Esta sección le explica las operaciones básicas incluyendo reproducción, pausa y parada.

En las explicaciones siguientes asumimos que ha realizado las conexiones necesarias, que la unidad está encendida, que hay un disco u otro soporte que contenga ficheros de audio o video cargados, que ha elegido la fuente activa y que en pantalla aparece "BDMV", "BDAV", "DVD", "CD", "USB" o "SD", por ejemplo.

Carga de discos

Realice las operaciones siguientes con los botones del panel frontal de la unidad o con el control remoto.

(En estas explicaciones usaremos principalmente las operaciones del control remoto).

1. Pulse el botón **OPEN/CLOSE** (▲) para abrir la bandeja.
2. Introduzca un disco en la bandeja y pulse de nuevo el botón **OPEN/CLOSE** (▲) para cerrarla.

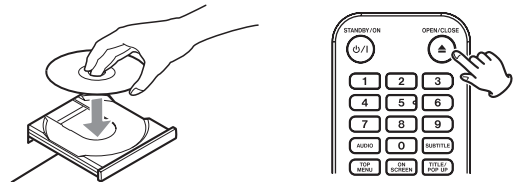

Durante el proceso de lectura del disco, en pantalla aparecerá "LOAD", seguido por uno de los elementos siguientes cuando la lectura haya terminado.

- Disco Blu-ray: BDMV, BDAV
- DVD: DVD
- CD audio: CD

Resumen de la reproducción automática (power-on play)

Cuando **Disc Auto Playback** (Pantalla inicial > **Settings** > **System**) esté ajustado a **On (Repeat On)** (por defecto **Off**), los discos serán reproducidos de forma automática en cuando los cargue.

Cuando **Disc Auto Playback** esté en **Off** o si la reproducción no se pone en marcha, elija **Disc** en la pantalla inicial y pulse el botón **ENTER** o ►.

El comportamiento de la reproducción automática (power-on-play) varía dependiendo del disco.

- Repetir reproducción tras reproducción automática
Ajuste Disc Auto Playback a On (Repeat On).
Esto solo es posible con discos DVD-VIDEO.

- Solo reproducción automática (sin repetición)
Ajuste Disc Auto Playback a On (Repeat Off).

Los discos que admiten solo la reproducción automática incluyen discos Blu-ray (BDMV), DVD-VIDEO, AVCHD, VCD2.0 y CD-DA (CD musicales) que no tienen menú de disco.

NOTA

- Cuando esté activa la función de reproducción repetida, la reproducción se pondrá en marcha de forma automática en cuanto cargue un disco. Por este motivo, tenga cuidado en las operaciones siguientes.
 - Cuando realice ajustes en la pantalla inicial
 - En la reproducción de ficheros de una tarjeta SD/ dispositivo USB flash

- La reproducción automática no es admitida con tarjetas SD o dispositivos USB flash.

Reproducción de discos de video

- Si carga un disco que no haya sido reproducido antes aquí, comenzará su reproducción desde el principio.
- Si **Last Memory** (Pantalla inicial > **Settings** > **System**) está ajustado a **On** (por defecto **On**), cuando ya haya reproducido ese disco anteriormente, la reproducción continuará* desde la última posición en la que la detuvo.

* Esto solo funciona con los discos comprados o alquilados. Además, esta unidad puede almacenar posiciones para un máximo de cinco discos con esta función. Cuando el número total de discos supere esa cifra, el registro del último disco reproducido sustituirá el registro del más antiguo.

Operativa con los menús superiores de discos y menús desplegados

Cuando los discos de video tengan menús o desplegados, podrá visualizarlos y dispondrá de diversas opciones posibles. (El contenido de estos menús y desplegados dependerá de la programación de los discos).

- Para visualizar el menú de títulos, pulse el botón **TOP MENU**. Si hace esto durante la reproducción o pausa, la unidad se detendrá.
Para visualizar el menú de títulos sin detener la reproducción con la unidad en reproducción o pausa, pulse el botón **TITLE/POP UP**.
Para desplazarse por los elementos en el menú de títulos, use los botones de cursor y pulse el botón **ENTER** para confirmar.

Pausa de reproducción

Para activar la pausa de reproducción, pulse el botón **II**. Pulse de nuevo el botón **II** o pulse el botón **▶** para continuar con la reproducción desde donde la detuvo.

Parada de reproducción

Para detener la reproducción, pulse el botón **■**. Pulse el botón **▶** o **ENTER** para iniciar la reproducción desde donde la había detenido.

NOTA

- Al contrario de lo que ocurre en la pausa, aquí todo lo que es mostrado en el monitor desaparecerá.
- Durante la reproducción repetida, el modo de repetición quedará anulado.

Búsqueda hacia atrás/delante

Use los botones **◀◀/▶▶** para una búsqueda atrás/delante. El pulsar el botón **◀◀/▶▶** de nuevo hará que la velocidad de búsqueda aumente, con cinco niveles posibles. Una nueva pulsación hará que vuelva a la reproducción normal. Durante la búsqueda hacia atrás/delante en un disco, pulse el botón **II** para activar la pausa de reproducción. El pulsar **II** de nuevo hará que siga con la reproducción.

Salto al capítulo/pista anterior o siguiente

Pulse el botón **◀◀/▶▶** para saltar al capítulo/pista anterior o siguiente.

- Durante la reproducción, pausa o búsqueda hacia atrás/delante, pulse el botón **◀◀/▶▶** para saltar al capítulo/pista anterior o siguiente y continuar con la reproducción.
- Para volver al principio del capítulo/pista activa, pulse el botón **◀◀** una vez.
(No obstante, si el capítulo/pista activo está en reproducción o pausa a los pocos segundos del principio, al pulsar ese botón irá al capítulo/pista anterior y continuará con la reproducción).

Reproducción repetida de parte de una escena o pista

Durante la reproducción del soporte, pulse el botón **A-B** para ajustar el intervalo que quiera (entre los puntos A y B) para que sea reproducido de forma repetida.

(En esta explicación hablamos de "escena"; pero también es aplicable a las "pistas" cuando use ficheros audio).

NOTA

- Esta función de reproducción repetida es distinta a la función de repetición de reproducción automática.
 - La función de reproducción repetida será desactivada si apaga la unidad, detiene la reproducción o vuelve a acceder a la pantalla inicial.
1. Pulse el botón **A-B** en el punto de la escena en el que vaya a empezar la reproducción repetida. El punto inicial "A" aparecerá en la parte superior del monitor.
 2. Después, pulse el botón **A-B** en el punto en el que quiera que termine la reproducción repetida. Los puntos inicial y final "A-B" aparecerán en la parte superior del monitor y la reproducción repetida seguirá entre esos puntos.
 3. Durante la reproducción repetida, pulse de nuevo el botón **A-B** para terminar con la reproducción repetida y seguir con la reproducción normal.
(No todos los discos de video admiten esta función).



Reproducción repetida de un capítulo, título o pista

Pulse el botón **REPEAT** para activar el modo de reproducción repetida. El capítulo, título o pista que estén siendo reproducido en ese momento comenzará a ser reproducido de forma repetida. Pulse este botón de forma repetida para cambiar el modo de reproducción repetida.



NOTA

- Esta función de reproducción repetida es distinta a la función de repetición de reproducción automática.
- La función de reproducción repetida será desactivada si apaga la unidad, detiene la reproducción o vuelve a acceder a la pantalla inicial.

Discos de video

- Durante la reproducción repetida de un capítulo, la reproducción comenzará al principio del capítulo activo. (Aparece el icono  en la parte superior del monitor).
- Durante la reproducción repetida de un título, la reproducción comenzará al principio del título activo. (Aparece el icono  en la parte superior del monitor).
- Durante la reproducción repetida completa, la reproducción comenzará al principio del fichero de video. (Aparece el icono  en la parte superior del monitor).

CDs y ficheros de audio/video

- Durante la reproducción repetida única, la reproducción empezará al principio de la pista activa. (Aparece el icono  en la parte superior del monitor).
- Durante la reproducción repetida de un capítulo, la reproducción repetirá todas las pistas en el CD y todos los ficheros de audio/video de la misma carpeta. (Aparece el icono  en la parte superior del monitor).

Salto a un punto de reproducción, escena o pista concretos

(Esto se aplica también a los "capítulos" con los discos audio). Durante la reproducción del disco, pulse el botón **SEARCH** para visualizar una barra de información en la parte superior del monitor. Aparecerá un cursor en la zona de indicación de tiempo.



En ese momento, pulse un botón de cursor \langle / \rangle para desplazar la selección entre las zonas de indicación de tiempo y capítulo.



NOTA

Solo podrá especificar tiempos de reproducción y números de capítulo que existan en el disco que esté siendo reproducido. Los valores que superen ese rango no podrán ser indicados.

Salto a un tiempo de reproducción concreto

1. Durante la reproducción del disco, pulse el botón **SEARCH** para visualizar una barra de información en la parte superior del monitor. Aparecerá un cursor en la zona de indicación de tiempo.
2. En este estado, pulse el botón **ENTER** para elegir la zona de indicación de tiempo, lo que le permitirá cambiar el valor.



3. Use el teclado numérico para introducir el valor. Use los botones de cursor \langle / \rangle para desplazarse entre las horas, minutos y segundos. (En la ilustración de abajo, han sido introducidos valores para los minutos y segundos).



4. Tras introducir los valores, pulse el botón **ENTER** para iniciar la reproducción desde el punto especificado. (La indicación de capítulo también cambiará al capítulo que se encuentre en el valor de tiempo especificado).

Indicación de capítulo

Indicación de tiempo
Horas: minutos: segundos



- Pulse el botón **ON SCREEN** para cerrar la barra de información.

Salto a un capítulo o pista concreto

1. Use los botones de cursor \langle / \rangle en la zona de indicación de tiempo para desplazar el cursor a la zona de indicación de capítulo. En ese estado, pulse el botón **ENTER** para que aparezcan iconos de triángulos arriba y abajo en la zona de indicación de capítulo, que le permitirán cambiar el valor.

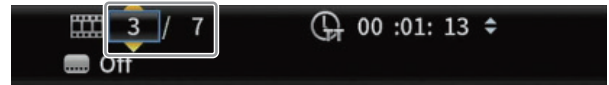

2. Use el teclado numérico para introducir valores.
3. Después de introducir los valores, pulse el botón **ENTER** para iniciar la reproducción desde el capítulo especificado. (La indicación de tiempo también cambiará al valor de tiempo correspondiente al capítulo especificado). Pulse el botón **ON SCREEN** para cerrar la barra de información.

Reproducción de dispositivos USB flash y tarjetas SD

Para reproducir estos soportes, conéctelos al puerto USB o ranura de tarjeta SD.

NOTA

Hay puertos USB tanto en el panel frontal de la unidad como en el posterior.

Durante el proceso de lectura del soporte, en la pantalla aparecerá "LOAD", seguido por uno de estos otros elementos cuando termine la lectura.

Dispositivo USB flash: USB

Tarjeta SD: SD

1. Elija **Media** en la pantalla inicial y pulse el botón **ENTER**. Aparecerán los iconos del soporte. Use los botones de cursor \vee / \wedge para elegir un SD/USB y pulse el botón **ENTER**.

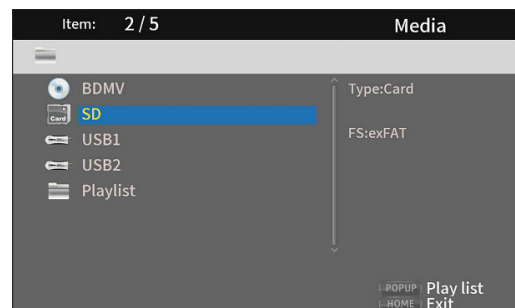

2. Al abrir el icono elegido aparecerán las carpetas siguientes.

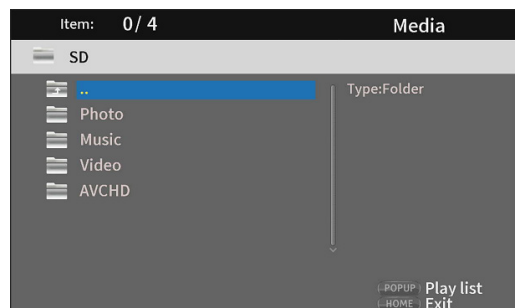

- ..** Carpeta superior
- Photo** Carpeta de fotos
- Music** Carpeta audio
- Video** Carpeta de video
- AVCHD** Carpeta de video de alta calidad

3. Elija la carpeta de destino y pulse el botón **ENTER**. Aparecerán los ficheros que haya dentro de la carpeta elegida. (Ejemplo: Carpeta Music abierta)

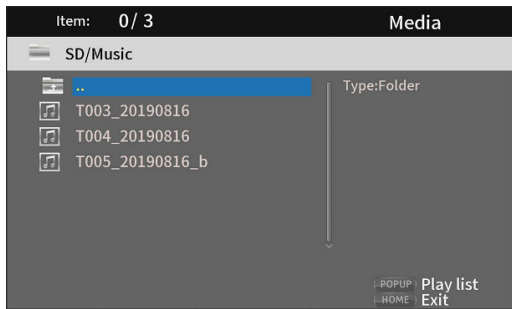

- Use los botones de cursor \downarrow/\uparrow para elegir un fichero y pulse el botón \blacktriangleright para iniciar la reproducción. Cuando tenga un fichero seleccionado, la información siguiente aparecerá en el lado derecho del monitor.
 - Miniaturas de los ficheros de imagen
 - Diversa información de los ficheros de audio y video

Reproducción de playlists de dispositivo USB flash/tarjetas SD

Para reproducir playlists con estos soportes, conéctelos al puerto USB o ranura de tarjeta SD.

NOTA

Hay puertos USB tanto en el panel frontal de la unidad como en el posterior.

Durante el proceso de lectura del soporte, en la pantalla aparecerá "LOAD", seguido por uno de estos otros elementos cuando termine la lectura.

Dispositivo USB flash: USB

Tarjeta SD: SD

NOTA

- Los ficheros de los soportes en playlists serán reproducidos en el orden en el que fueron seleccionados.
- Si el soporte es desconectado, los ficheros de dicho soporte será eliminados del playlist.
- El apagar la unidad borrará el playlist.

Adición de ficheros a un playlist

- Elija **Media** en la pantalla inicial y pulse el botón **ENTER**. Aparecerán iconos del soporte. Use los botones \downarrow/\uparrow para elegir un SD/USB y pulse el botón **ENTER**.

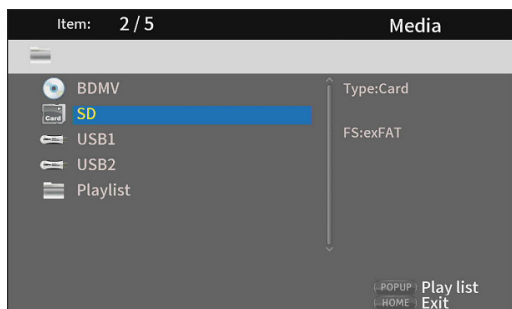

- Al abrir el icono seleccionado aparecerán estas carpetas.

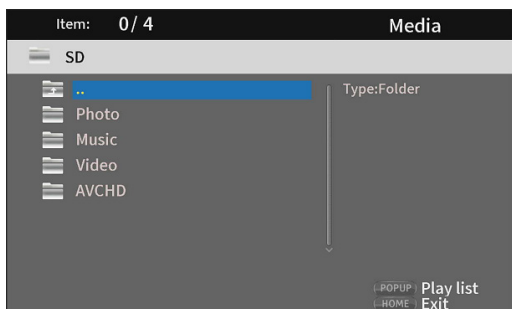

	..	Carpeta superior
	Photo	Carpeta de fotos
	Music	Carpeta audio
	Video	Carpeta de video
	AVCHD	Carpeta de video de alta calidad

NOTA

Los playlists solo pueden incluir ficheros de imagen, audio o video. Un playlist no puede contener tipos de ficheros diferentes. (Por ejemplo, no puede contener ficheros de imagen y video a la vez).

- Elija el fichero a añadir al playlist y pulse el botón **TITLE/POP UP** para que aparezca un mensaje desplegable.

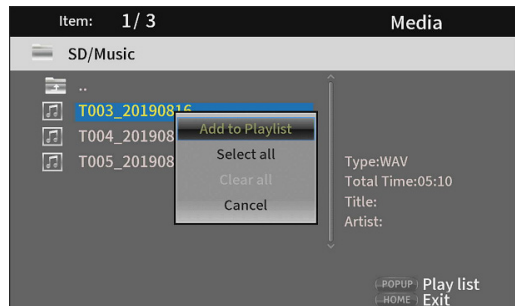

- Use los botones \downarrow/\uparrow para elegir "Add to playlist" y pulse el botón **ENTER** para añadir el fichero elegido al playlist.
 - Cuando tenga un fichero seleccionado, pulse el botón de cursor \blacktriangleright para añadir una marca de comprobación delante del nombre del fichero, eligiéndolo.

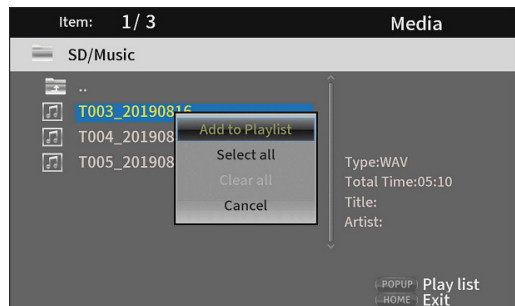

Elija de nuevo un fichero y pulse el botón de cursor \blacktriangleright para eliminar su marca de comprobación.

- Añada marcas de comprobación a todos los ficheros que quiera y pulse el botón **TITLE/POP UP** para que aparezca un mensaje desplegable.

Use los botones \downarrow/\uparrow para elegir "Add to playlist" y pulse el botón **ENTER** para añadir el fichero elegido al playlist.

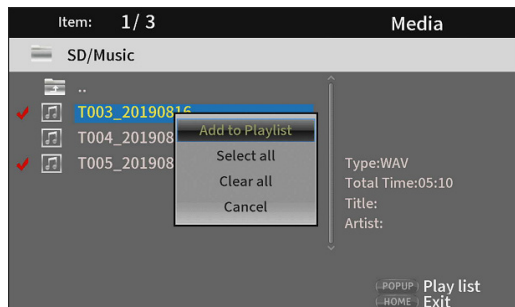

- Además, puede añadir marcas de comprobación a todos los ficheros de la carpeta eligiendo **"Select all"** en el desplegable y pulsando el botón **ENTER** en el paso 3.

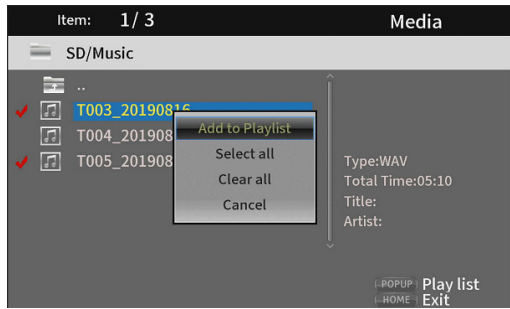

- Con las marcas de comprobación añadidas a los ficheros, pulse el botón **TITLE/POP UP** para que aparezca un mensaje desplegable. Use los botones \vee/\wedge para elegir **"Add to playlist"** y pulse el botón **ENTER** para añadir el fichero elegido al playlist.
- Elija **"Clear all"** en el mensaje desplegable y pulse el botón **ENTER** si quiere quitar las marcas de comprobación de todos los ficheros. El salir de la carpeta también hará que las marcas de comprobación sean eliminadas de todos los ficheros. Si no quiere hacer nada, elija **"Cancel"** y pulse el botón **ENTER**, o pulse el botón **RETURN** para volver a la pantalla original.

Reproducción de ficheros de un playlist

1. Elija **Media** en la pantalla inicial y pulse el botón **ENTER**. Aparecerán los iconos de soporte. Use los botones de cursor \vee/\wedge para elegir la carpeta del Playlist y pulse el botón **ENTER**.

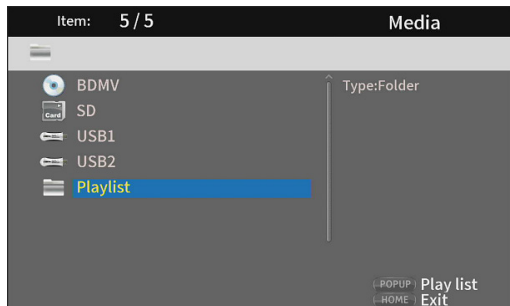

2. El acceder a la carpeta del playlist hará que aparezcan las siguientes carpetas.



- .. Carpeta superior
- Photo** Carpeta de foto
- Music** Carpeta audio
- Video** Carpeta de video

3. Elija un fichero para su reproducción y pulse el botón **ENTER** o \blacktriangleright para iniciar la reproducción del playlist

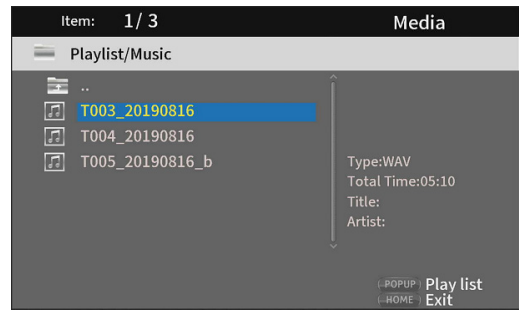

Eliminación de ficheros de un playlist

1. Para eliminar un fichero de un playlist, elija el icono de playlist y abra la carpeta que contenga el fichero.

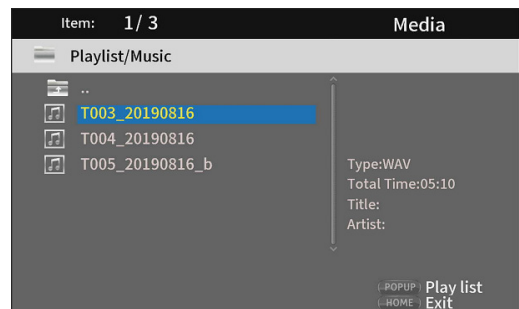

2. Para eliminar un fichero concreto del playlist, elíjalo y pulse el botón de cursor \gt para añadir una marca de comprobación delante de su nombre.

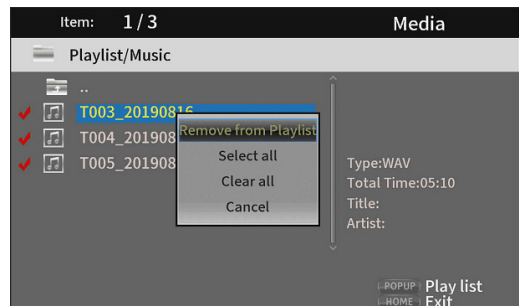

- En ese punto, pulse el botón **TITLE/POP UP** para que aparezca un mensaje desplegable. Después, use los botones de cursor \vee/\wedge para elegir **"Remove from playlist"** y pulse el botón **ENTER** para eliminar del playlist aquellos ficheros que contengan marcas de comprobación.
3. Si quiere quitar todos los ficheros del playlist, pulse el botón **TITLE/POP UP** para que aparezca un mensaje desplegable. Después, elija **"Select all"** y pulse el botón **ENTER** para añadir marcas de comprobación en todos los ficheros de la carpeta. Pulse de nuevo el botón **TITLE/POP UP** para hacer que aparezca un mensaje desplegable. Después, use los botones de cursor \vee/\wedge para elegir **"Remove from playlist"** y pulse el botón **ENTER** para eliminar del playlist aquellos ficheros que contengan marcas de comprobación.

Uso de la reproducción programada

Esta unidad puede reproducir el contenido (títulos/capítulos o pistas) de discos de video y audio en un orden concreto.

NOTA

- El contenido programado será borrado en los casos siguientes.
- Cuando termine la reproducción de todo el programa, por ejemplo, y vuelva a aparecer la pantalla inicial
 - Cuando expulse un disco
 - Cuando apague la unidad

1. Primero, pulse el botón **PROG/RED**. En el monitor aparecerá la siguiente página de programación.

NOTA

El pulsar de nuevo el botón **PROG/RED** durante este proceso borrará el contenido ajustado, restaurando el estado previo.

Pantalla DVD



Pantalla CD



Esta pantalla le muestra el tipo de soporte para el que vaya a ajustar el orden de reproducción (título/capítulo o pista), el número total de elementos programados (15 máximo) y los nombres de los botones operativos (Play/Clear/Stop).

Asignaciones de botones del control remoto

- Play: botón ►
- Clear: botón **CLEAR**
- Stop: botón **RETURN**

2. En esta pantalla Program, introduzca en orden el contenido a reproducir desde el campo ① con los pasos siguientes. Primero, en el campo ①, pulse el botón **ENTER**. Use después los botones √/∧ para elegir los títulos/capítulos o pistas.

Pantalla DVD



- Para los discos de video, use primero los botones de cursor √/∧ para elegir el número* del título a reproducir en el campo de entrada de título. Use después el botón de cursor > para desplazarse al campo de entrada de capítulo y use los botones √/∧ para elegir el número* del capítulo a reproducir.
- Use el botón **CLEAR** para reiniciar el número introducido al **0**.
- Pulse el botón **RETURN** para cancelar el programa y cerrar la página Program. (El contenido introducido será borrado).

* Solo podrá seleccionar valores que existan en el contenido del disco.

Pantalla CD



- Para los discos audio, use los botones de cursor √/∧ para elegir el número* de la pista a reproducir en el campo de entrada de pista.
- Use el botón **CLEAR** para reiniciar el número introducido al **0**.
 - Pulse el botón **RETURN** para cancelar el programa y cerrar la página Program. (El contenido introducido será borrado).

* Solo podrá seleccionar valores que existan en el contenido del disco.

3. Una vez que haya elegido todos los elementos que quiera reproducir, pulse el botón ► para comenzar con la reproducción programada.

NOTA

Cuando la página Program esté abierta solo podrá usar los siguientes botones.
Botones ►, **CLEAR**, **RETURN**, de cursor y teclado numérico

Ajuste de marcadores

Puede usar esta unidad para colocar marcadores con los que memorizar lugares concretos en los discos de video.

Para crear un marcador, durante la reproducción del video pulse el botón **MARK/GREEN** en el lugar que quiera.

- La memoria interna puede almacenar un máximo de 12 marcadores.
- En el monitor aparecerá el número del marcador, el título, capítulo y el punto de tiempo activos.

Salto a los marcadores

1. Mantenga pulsado el botón **MARK/GREEN** durante 6 segundos.
La reproducción quedará en pausa y en el monitor aparecerán los marcadores disponibles.
2. Use los botones de cursor </> para desplazarse de un marcador a otro.
Cuando haya elegido un marcador, en el monitor aparecerá su número y el título, capítulo y punto de tiempo activos. Los marcadores disponibles aparecen en blanco, mientras que los marcadores sin usar aparecen de color gris.
3. Pulse el botón **ENTER** para saltar al marcador elegido. Es posible la marcador desde dicho marcador.
Para cancelar esta operación y volver a la reproducción normal, pulse el botón **MARK/GREEN**.

Eliminación de marcadores

1. Mantenga pulsado el botón **MARK/GREEN** durante 6 segundos.
La reproducción quedará en pausa y los marcadores disponibles aparecerán en el monitor.
2. Si quiere eliminar el último marcador creado, pulse el botón **CLEAR/GREEN**.
3. Pulse el botón **MARK/GREEN** para cerrar la pantalla de marcadores y volver a la reproducción normal.
- 4.

Ajuste del volumen desde la unidad

Para ajustar el volumen durante la reproducción, use los botones **-/+ (VOLUME)**.

Si sigue sin escuchar el sonido de reproducción después de aumentar el volumen alto, ajuste también el volumen en el monitor, TV, amplificador o dispositivo de salida.

NOTA

Si los botones **-/+ (VOLUME)** del control remoto no funcionan, en la pantalla inicial, elija **Settings > Audio Settings > Audio Output > Volume Control** y ajústelo a **Enable**.

Anulación (mute) con esta unidad

Al pulsar el botón **MUTE**, podrá anular (mute) desde esta unidad la reproducción de sonidos.

Cuando la unidad esté anulada (muted), en el monitor aparecerá el icono .

Pulse de nuevo el botón **MUTE** para detener esta situación de anulación. En el monitor aparecerá entonces el icono . (Este nuevo icono desaparecerá del monitor tras un momento).

Resumen de la barra de información ON SCREEN

Pulse el botón **ON SCREEN** para que aparezca una barra de información en la parte superior del monitor.

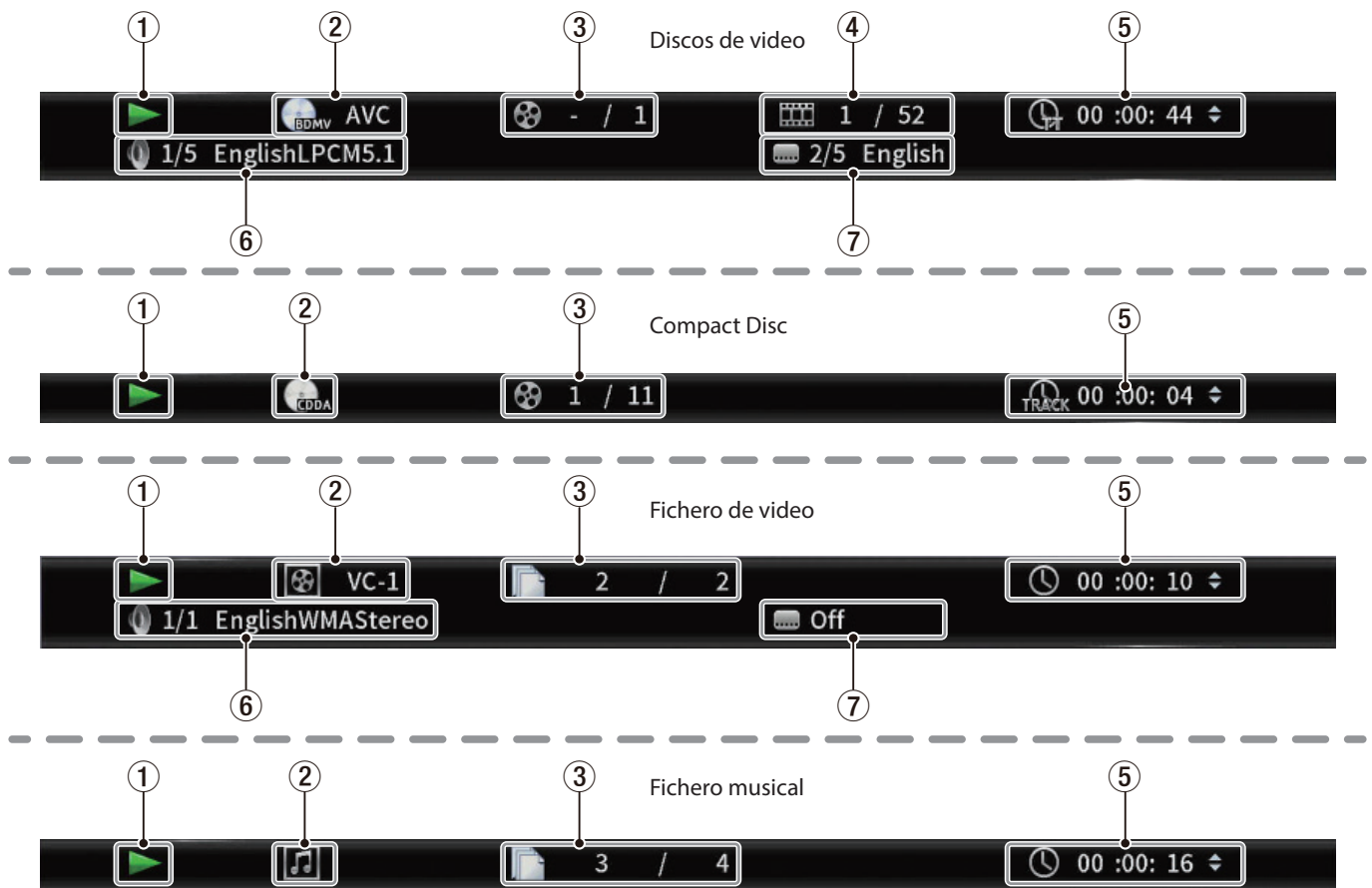

① Estado operativo

Le muestra el estado operativo actual.

- ▶ Reproducción
- ⏸ Pausa de reproducción
- ⏮ X Rebobinado o búsqueda hacia atrás X (1-5)
- ⏭ X Avance rápido o búsqueda hacia delante X (1-5)
- ⏪ Salto atrás
- ⏩ Salto hacia delante
- ⊘ No es posible la operación

② Soporte/fichero

Le muestra el tipo de soporte/fichero de reproducción.

③ Título/pista

Le muestra el número del título/pista activo.

④ Capítulo

Le muestra el capítulo activo.

⑤ Tiempo de reproducción

Le muestra el tiempo de reproducción activo.

Use los botones de cursor \swarrow/\nearrow para cambiar la indicación de tiempo.

- Durante la reproducción de BDMV, DVD Video u otro tipo de video
 - Tiempo transcurrido del título (TT)
 - Tiempo restante del título (-TT)
 - Tiempo transcurrido del capítulo (CH)
 - Tiempo restante del capítulo (-CH)
- Durante la reproducción de CD
 - Tiempo transcurrido de la pista (Track)
 - Tiempo restante de la pista (-Track)
 - Tiempo transcurrido del disco (Disc)
 - Tiempo restante del disco (-Disc)
- Durante la reproducción de un fichero
 - Tiempo transcurrido del fichero
 - Tiempo restante del fichero

⑥ Ajustes audio

Le muestra los ajustes audio activos.

Pulse el botón **AUDIO** para cambiar los ajustes audio entre los disponibles.

⑦ Idioma de subtítulos

Le muestra el ajuste de subtítulos activo.

Pulse el botón **SUBTITLE** para cambiar entre los idiomas disponibles para los subtítulos.

Ajustes de altavoz

Configuración de canal

En la pantalla inicial, use **Settings > Audio Settings > Speaker Settings** para ajustar la configuración del canal de altavoz.

1. En el submenú **Configuration**, elija el número de altavoces.

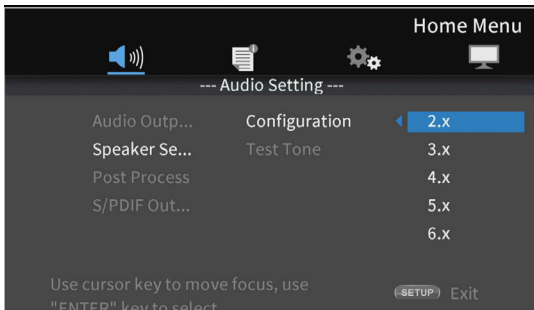

Use el cursor **>** o el botón **ENTER** para desplazarse hasta el ajuste Función. Use los botones de cursor **^** y **v** para elegir el número de altavoces a usar y pulse el botón **ENTER** para confirmarlo.

2. Elija el modo de canal en la pantalla de selección de modos de canal.

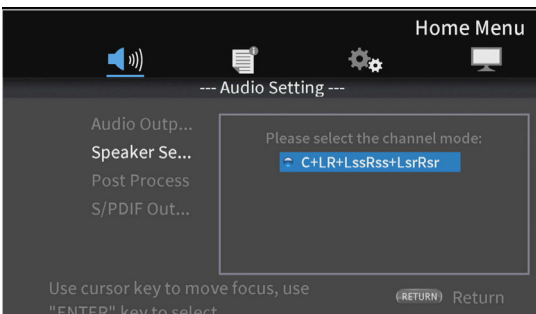

Opciones

Número de altavoces	Modos de canal
2.x	Lt/Rt, Stereo
3.x	LCR
4.x	LRLsRs
5.x	None
6.x	None
7.x	C+LR+LssRss+LsrRsr

Use los botones de cursor **^** y **v** para elegir el modo de canal y pulse el botón **ENTER** para confirmarlo.

NOTA

Esta pantalla no aparecerá para algunas selecciones de número de altavoces.

3. Elija el subwoofer en la pantalla Subwoofer Selection.

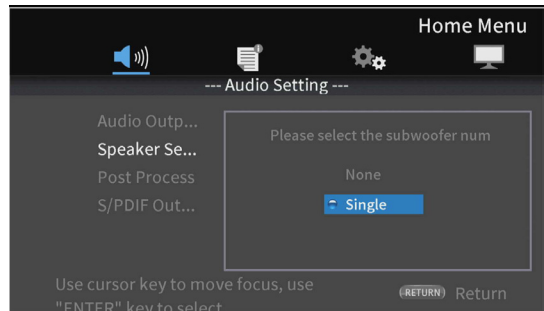

Use los botones de cursor **^** y **v** para elegir el subwoofer y pulse el botón **ENTER** para confirmarlo.

4. Use la pantalla Speaker Settings para realizar ajustes para cada altavoz.

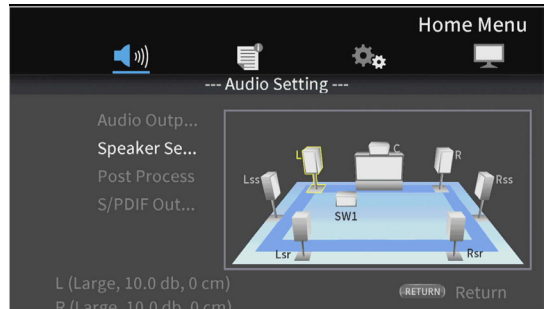

Ejemplo con ajustes 7.x y C+LR+LssRss+LsrRsr

Use los botones de cursor **^** y **v** para elegir el altavoz a ajustar y pulse el botón **ENTER** para confirmarlo.

5. Aparecerán los elementos que pueda ajustar para el altavoz elegido. Use los botones de cursor **^** y **v** para elegir el elemento a ajustar y pulse el botón **ENTER** para confirmarlo.

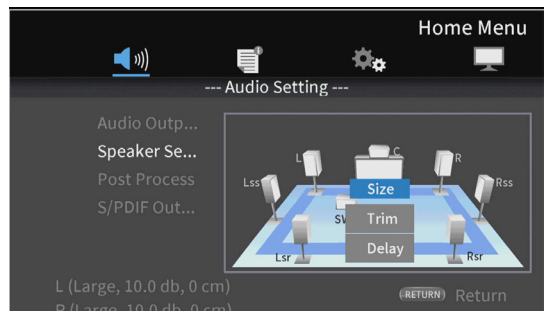

Pulse el botón **RETURN** para volver a la selección de altavoz.

NOTA

El único ajuste de subwoofer que puede ser modificado es el trim o retoque.

6. Modifique el tamaño.
Use los botones de cursor \wedge y \vee para elegir el **Size** y pulse el botón **ENTER** para confirmarlo. Aparecerán las opciones **(Large/Small)** para el tamaño.

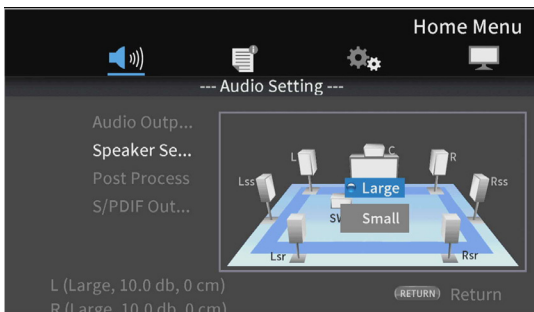

Use los botones de cursor \wedge y \vee para elegir **"Large"** o **"Small"** y pulse el botón **ENTER** para confirmarlo.

NOTA

No puede elegir tamaños distintos para los altavoces de una pareja.

7. Cambie el retoque (trim).
Use los botones de cursor \wedge y \vee para elegir **"Trim"** y pulse el botón **ENTER** para confirmarlo. Esto hace que aparezca la pantalla Trim Adjustment.

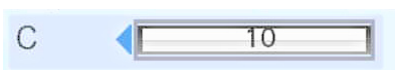
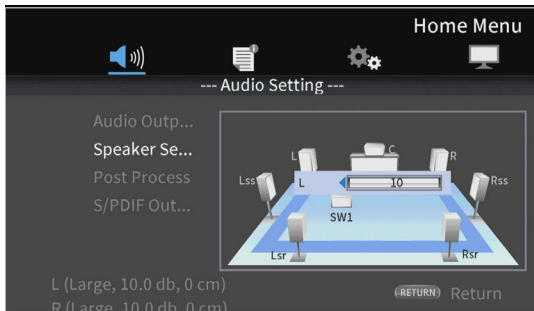

Ejemplo C

Use los botones de cursor \lt y \gt para cambiar el valor y pulse el botón **ENTER** para confirmarlo.
Rango de ajuste: 0 – \pm 10 dB (en incrementos de 0.5dB)

NOTA

Para las parejas de altavoces solo podrá modificar los valores que aparezcan con un \blacktriangleleft o \blacktriangleright . Use los botones de cursor \wedge y \vee para cambiarlos.

8. Modifique el retardo.
Use los botones de cursor \wedge y \vee para elegir **"Delay"** y pulse el botón **ENTER** para confirmarlo. Esto hará que aparezca la pantalla Delay Adjustment.

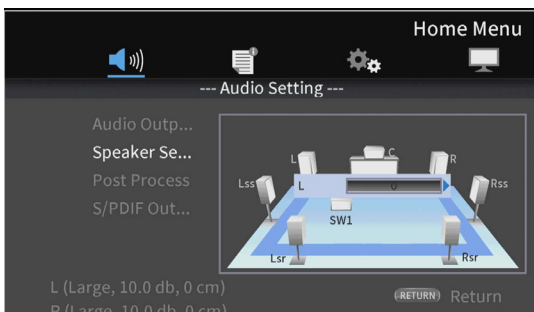

Ejemplo C

Use los botones de cursor \lt y \gt para cambiar el valor y pulse el botón **ENTER** para confirmarlo.

Rango de ajuste: 0 – 1000 cm (en incrementos de 5cm)

NOTA

- La unidad aquí se mide en centímetros. Mida la distancia de cada altavoz al punto de escucha, calcule sus diferencias y use esos valores. (El tiempo de retardo es de 29 μ sec/cm).
- Para las parejas de altavoces solo podrá modificar los valores que aparezcan con un \blacktriangleleft o \blacktriangleright . Use los botones de cursor \wedge y \vee para cambiarlos.

Uso del tono de prueba

Pueden ser emitidos tonos de prueba (ruido blanco) desde cada altavoz para confirmar sus conexiones y ajustar sus valores de retoque o trim. También puede usarlo para cambiar tamaños y valores de retardo.

1. En la pantalla inicial, elija **Settings > Audio settings > Speaker settings > Test Tone**. Esto hará que aparezca una pantalla Speaker Setting con la configuración de canal que esté ajustada en ese momento.

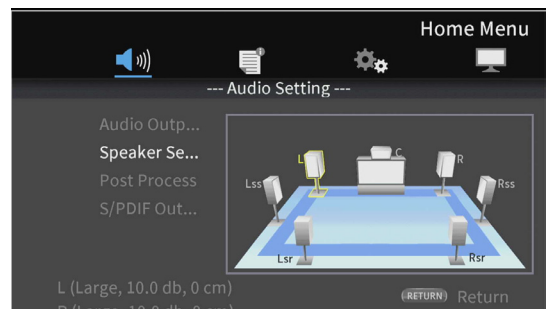

Ejemplo con ajustes 7.x y C+LR+LssRss+LsrRsr

Esto emite un tono de prueba por los altavoces en orden inverso empezando por el altavoz L.

Ejemplo: con el ajuste 7.x y C+LR+LssRss+LsrRsr, los tonos serán emitidos en el siguiente orden:
L \rightarrow C \rightarrow R \rightarrow Rss \rightarrow Rsr \rightarrow Lsr \rightarrow Lss \rightarrow L.

2. Pulse el botón **ENTER** mientras un altavoz esté resaltado en amarillo para poder cambiar el tamaño, retoque y ajustes de retardo del altavoz.

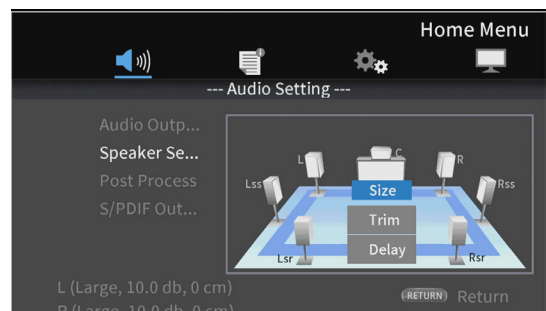

En la parte inferior izquierda de la pantalla aparecerán los ajustes activos de tamaño, retoque y retardo para el altavoz resaltado y el otro altavoz de la pareja.



3. Use los mismos pasos que para la configuración de canal para ajustar el tamaño, retoque y retardo.

NOTA

No puede usar el tono de prueba para ajustar el subwoofer.

Resumen de la conexión a red

Desde la pantalla inicial, use **Settings > General Settings > Network** para configurar la conexión a red.

1. En el submenú, ajuste **"Internet Connection"** a **"Enable"**.

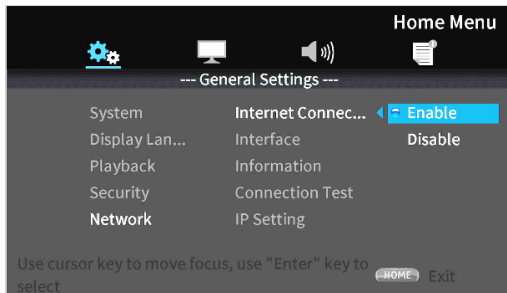

Use el botón de cursor **>** o **ENTER** para cambiar al ajuste de función. Use los botones **</>** para elegir **"Enable"** o **"Disable"** y pulse el botón **ENTER** para confirmar. Para salir de una carpeta o subcarpeta, pulse varias veces el botón de cursor **<** para volver a la pantalla de partida.

2. Ajuste el método de acceso a Internet para la unidad a **"Ethernet"** o **"Wireless"** en el submenú.

NOTA

Solo podrá usar la conexión inalámbrica si ha conectado a la unidad un adaptador LAN inalámbrico-USB.

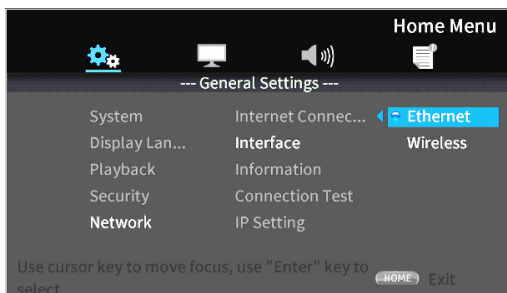

Use el botón de cursor **>** o **ENTER** para cambiar al ajuste de función. Use los botones **</>** para elegir **"Ethernet"** o **"Wireless"** y pulse el botón **ENTER** para confirmar.

Aparecerá el siguiente mensaje cuando haya cambiado el ajuste activo.

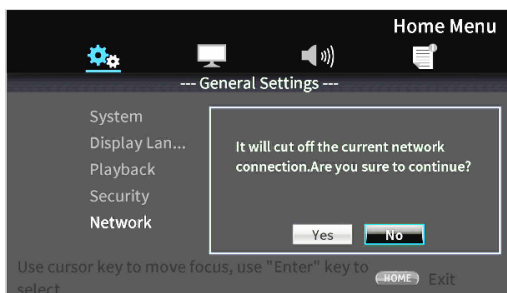

Para conectar, elija **"Yes"** y pulse el botón **ENTER**.

Uso de una conexión inalámbrica

Puede elegir estos métodos de conexión.

Scan: La unidad buscará puntos de acceso para permitirle elegir una red.

Manual: Puede ajustar manualmente un SSID para la conexión.

Auto: La conexión es posible usando standards de configuración Wi-Fi protegida (WPS).

3. Desde el submenú **Network Information** podrá verificar los siguientes aspectos en pantalla.

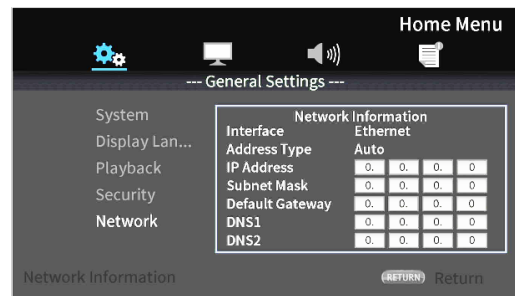

Pulse el botón **RETURN** para volver a la pantalla anterior.

Esta información le muestra

Interface, tipo de dirección, dirección IP, máscara de subred, gateway, DNS1 y DNS2.

4. Puede comprobar la red con la opción **"Connection Test"** en el submenú. Los mensajes siguientes aparecerán si se produce algún problema en la conexión de la red.
 - **"Network is FAILED"**: Problema con la red
 - **"Proxy is FAILED"**: Problema con el proxy
5. Elija cómo está configurada la dirección IP de la unidad en el submenú **IP Setting**.

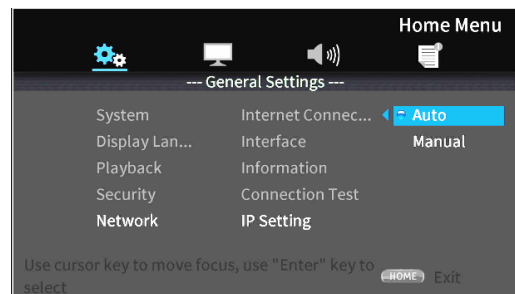

- Pulse el botón **RETURN** incluso durante una operación para volver a la pantalla anterior.
- Si ha seleccionado **"Wireless"** en el ajuste del submenú Interface, elija **"Wireless Setting"** en el submenú para ajustar la conexión inalámbrica. (Los pasos de ajuste son los mismos que para el ajuste del Interface).
- **Auto:** Capturará de forma automática la dirección IP desde un servidor DHCP.
- **Manual:** (vea pantalla de ajustes abajo)

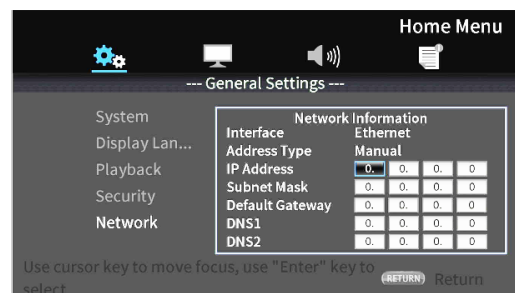

Puede usar los botones de cursor para elegir la dirección IP, máscara de subred, gateway por defecto, DNS 1 y DNS 2 y utilice después el teclado numérico para introducir los valores que quiera.

Menús de opciones

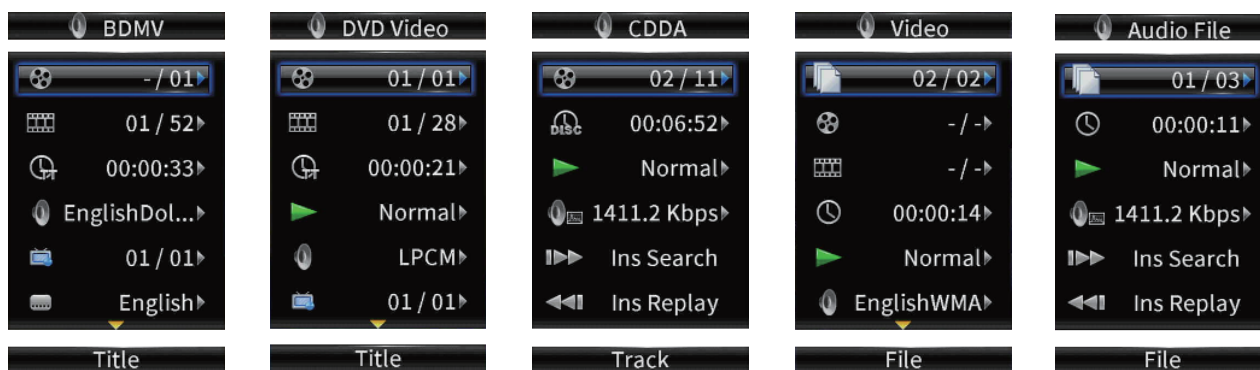

Con estos menús de opciones podrá realizar ajustes específicos durante la reproducción sin tener que acceder al menú de ajustes (Settings). Los menús de opciones aparecen en el lado izquierdo del monitor.

Las opciones posibles dependen del tipo de soporte que esté usando en ese momento.

Consulte la sección adecuada de acuerdo al tipo de soporte: opciones BDMV para los discos Blu-ray, opciones DVD Video para los DVDs, opciones Video para los ficheros de video, opciones Audio CD para los CDs audio, opciones Audio File para los ficheros de audio y opciones Image File para los ficheros de imagen.

Para ver y ocultar los menús de opciones, pulse el botón **OPTION** del control remoto durante la reproducción.

Operaciones básicas del menú de opciones









- Para desplazarse a un menú, use los botones de cursor \swarrow/\nearrow . El elemento activo aparecerá con un recuadro azul.
- Si aparece una flecha (▶) a la derecha de un elemento de menú, pulse el botón **ENTER** o el de cursor > para acceder a un submenú que le ofrecerá opciones adicionales.
- En un submenú, si aparecen flechas arriba/abajo (▲/▼), podrá usar los botones de cursor \swarrow/\nearrow para elegir la opción anterior o siguiente. Pulse el botón **ENTER** o el botón de cursor < para confirmar la selección y cerrar el submenú.
- Si no aparece ninguna flecha a la derecha de un elemento, pulse el botón **ENTER** para ejecutar esa función.

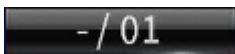







ATENCIÓN

Incluso aunque modifique la indicación de tiempo, el tiempo visualizado en la unidad principal volverá al su estado original cuando cierre la pantalla del menú de opciones.

Ajustes generales









Opción BDMV



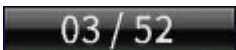





Nombre de menú de opción	Opciones	Explicación
 Título		Puede cambiar el título que está siendo reproducido. El número de la izquierda es el título que está siendo reproducido. El de la derecha es el número total de títulos.
 Capítulo		Puede cambiar el capítulo que está siendo reproducido. El número de la izquierda es el capítulo que está siendo reproducido. El de la derecha es el número total de capítulos.
 Tiempo	Horas: minutos: segundos	Tiempo total transcurrido del título o capítulo.
	00:00:00	Puede cambiar el tiempo visualizado entre el tiempo transcurrido del título (TT) y el tiempo restante del título (-TT), el tiempo transcurrido del capítulo (CH) o el tiempo restante del capítulo (-CH).
 Audio	(Depende del disco)	Puede cambiar los ajustes audio. Los ajustes audio que puede usar dependerán de los soportados por el video. Por ejemplo, para los discos Blu-ray puede elegir DTS-HD MA (máster audio) o Dolby Digital en diversos idiomas.
 Ángulo		Puede modificar el ángulo de la cámara. El número de la izquierda es el ángulo activo. El de la derecha es el total de ángulos disponibles. Solo puede usar esta función con los discos que tengan datos de múltiples ángulos.
 Subtítulos	(Depende del disco)	Puede cambiar la visualización de subtítulos. Los ajustes que puede usar dependerán de los idiomas de subtítulos admitidos por el video.

Nombre de menú de opción		Opciones	Explicación
	Estilo de subtítulos	(Depende del disco)	Puede cambiar el estilo de visualización de subtítulos. Los ajustes que puede usar dependerán de los tipos de subtítulos admitidos por el video.
	Video secundario	On*, Off	Le permite activar/desactivar la función picture-in-picture (PIP). Por medio de esta función puede visualizar contenido adicional en una pequeña ventana durante la reproducción en la principal. Solo puede usar esta función en los discos que la admitan.
	Audio secundario	On*, Off	Puede activar/desactivar el audio usado en la función PIP. Solo puede usar esta función en los discos que la admitan.
	Velocidad de bits	–	Esto es la frecuencia de bits activa. Puede cambiar el valor visualizado entre el del audio y el video.
	Desactivación de imagen	–	Pulse el botón ENTER para desactivar la imagen del video y seguir solo reproduciendo el audio. Solo puede usar esta función en los discos que la admitan.
	Búsqueda rápida	–	Pulse el botón ENTER para avanzar 30 segundos.
	Rebobinado inmediato	–	Pulse el botón ENTER para retroceder 10 segundos.
	Selección CC	Analog CC 1 - 4, Off	Puede cambiar los ajustes de subtítulos. Este valor está ajustado a Off de fábrica.

* El contenido que aparezca dependerá del disco reproducido.









Opciones DVD Video





Nombre de menú de opción		Opciones	Explicación
	Título		Puede cambiar el título que está siendo reproducido. El número de la izquierda es el título que está siendo reproducido. El de la derecha es el número total de títulos.
	Capítulo		Puede cambiar el capítulo que está siendo reproducido. El número de la izquierda es el capítulo que está siendo reproducido. El de la derecha es el número total de capítulos.
	Tiempo	Horas: minutos: segundos	Tiempo total transcurrido del título o capítulo.
		00: 00: 00	Puede cambiar el tiempo visualizado entre el tiempo transcurrido del título (TT) y el tiempo restante del título (-TT), el tiempo transcurrido del capítulo (CH) o el tiempo restante del capítulo (-CH).
	Modo	Normal, Shuffle CH, Shuffle TT, Shuffle ALL, Random CH, Random TT, Random ALL	Puede cambiar el modo de reproducción del fichero.
	Audio	(Depende del disco)	Puede cambiar los ajustes audio. Los ajustes audio que puede usar dependerán de los soportados por el video. Por ejemplo, para los discos Blu-ray puede elegir DTS-HD MA (máster audio) o Dolby Digital en diversos idiomas.
	Ángulo	–	Puede modificar el ángulo de la cámara. El número de la izquierda es el ángulo activo. El de la derecha es el total de ángulos disponibles. Solo puede usar esta función con los discos que tengan datos de múltiples ángulos.
	Subtítulos	(Depende del disco)	Puede cambiar la visualización de subtítulos. Los ajustes que puede usar dependerán de los idiomas de subtítulos admitidos por el video.

Nombre de menú de opción		Opciones	Explicación
	Estilo de subtítulos	(Depende del disco)	Puede cambiar el estilo de visualización de subtítulos. Los ajustes que puede usar dependerán de los tipos de subtítulos admitidos por el video.
	Video secundario	On*, Off	Le permite activar/desactivar la función picture-in-picture (PIP). Por medio de esta función puede visualizar contenido adicional en una pequeña ventana durante la reproducción en la principal. Solo puede usar esta función en los discos que la admitan.
	Audio secundario	On*, Off	Puede activar/desactivar el audio usado en la función PIP. Solo puede usar esta función en los discos que la admitan.
	Velocidad de bits	-	Esto es la frecuencia de bits activa. Puede cambiar el valor visualizado entre el del audio y el video.
	Desactivación de imagen	-	Pulse el botón ENTER para desactivar la imagen del video y seguir solo reproduciendo el audio. Solo puede usar esta función en los discos que la admitan.
	Búsqueda rápida	-	Pulse el botón ENTER para avanzar 30 segundos.
	Rebobinado inmediato	-	Pulse el botón ENTER para retroceder 10 segundos.
	Selección CC	Analog CC 1 - 4, Off	Puede cambiar los ajustes de subtítulos. Este valor está ajustado a Off de fábrica.







* El contenido que aparezca dependerá del disco reproducido.

Opciones de video







Nombre de menú de opción		Opciones	Explicación
	Fichero	-	Puede cambiar el fichero que esté siendo reproducido. El número de la izquierda es el fichero que está siendo reproducido. El de la derecha es el número total de ficheros dentro de la carpeta.
	Título	-	Puede cambiar el título que está siendo reproducido. El número de la izquierda es el título que está siendo reproducido. El de la derecha es el número total de títulos.
	Capítulo	-	Puede cambiar el capítulo que está siendo reproducido. El número de la izquierda es el capítulo que está siendo reproducido. El de la derecha es el número total de capítulos.
	Tiempo	Horas: minutos: segundos	Tiempo total transcurrido del título o capítulo.
		00: 00: 00	Puede cambiar el tiempo visualizado entre el tiempo transcurrido del título (TT) y el tiempo restante del título (-TT), el tiempo transcurrido del capítulo (CH) o el tiempo restante del capítulo (-CH).
	Modo	Normal, Random, Shuffle	Puede cambiar el modo de reproducción del fichero.
	Audio	(Depende del fichero)	Puede cambiar los ajustes audio. Los ajustes audio que puede usar dependerán de los soportados por el video. Por ejemplo para los ficheros de video puede elegir Stereo, Mono, Left y Right.
	Subtítulos	(Depende del fichero)	Puede cambiar la visualización de subtítulos. Los ajustes que puede usar dependerán de los idiomas de subtítulos admitidos por el video.
	Código	-	Puede cambiar el código de subtítulos externos.

Nombre de menú de opción		Opciones	Explicación
	Velocidad de bits	–	Esto es la frecuencia de bits activa. Puede cambiar el valor visualizado entre el del audio y el video.
	Búsqueda rápida	–	Pulse el botón ENTER para avanzar 30 segundos.
	Rebobinado inmediato	–	Pulse el botón ENTER para retroceder 10 segundos.
	Selección CC	Analog CC1 - 4, Digital CS1 - 6, Off	Puede cambiar los ajustes de subtítulos. Este valor está ajustado a Off de fábrica.





Opciones de CD audio

Nombre de menú de opción		Opciones	Explicación
	Pista	–	Puede cambiar la pista que está siendo reproducida. El número de la izquierda es la pista que está siendo reproducida. El de la derecha es el número total de pistas del disco o programa.
	Tiempo	Horas: minutos: segundos	Tiempo total transcurrido de la pista o disco.
		00: 00: 00	Puede cambiar el tiempo visualizado entre el tiempo transcurrido de la pista (Track) y el tiempo restante de la pista (-Track), el tiempo transcurrido del disco (Disc) o el tiempo restante del disco (-Disc).
	Modo	Normal, Random, Shuffle	Puede cambiar el modo de reproducción del fichero.
	Velocidad de bits	–	Esto es la frecuencia de bits del audio.
	Búsqueda rápida	–	Pulse el botón ENTER para avanzar 30 segundos.
	Rebobinado inmediato	–	Pulse el botón ENTER para retroceder 10 segundos.

Opciones de fichero audio file

Nombre de menú de opción		Opciones	Explicación
	Fichero	–	Puede cambiar el fichero que esté siendo reproducido. El número de la izquierda es el fichero que está siendo reproducido. El de la derecha es el número total de ficheros dentro de la carpeta.
	Tiempo	Horas: minutos: segundos	Tiempo transcurrido del fichero.
		00: 00: 00	Puede cambiar el tiempo visualizado entre el tiempo transcurrido y el tiempo restante del fichero.
	Modo	Normal, Random, Shuffle	Puede cambiar el modo de reproducción del fichero.
	Velocidad de bits	–	Esto es la frecuencia de bits del audio.
	Búsqueda rápida	–	Pulse el botón ENTER para avanzar 30 segundos.
	Rebobinado inmediato	–	Pulse el botón ENTER para retroceder 10 segundos.

Opciones de fichero de imagen

Nombre de menú de opción	Opciones	Explicación
 Fichero	–	Puede cambiar el fichero que esté siendo reproducido. El número de la izquierda es el fichero que está siendo reproducido. El de la derecha es el total de ficheros de imagen en la carpeta.
 Modo	Normal, Random, Shuffle	Puede cambiar el modo de visualización del fichero.
 Velocidad de diapositivas	Slow, Middle, Fast	Puede cambiar la velocidad del modo de diapositivas. De fábrica, este valor viene ajustado a Middle .
 Transiciones	None, Wipe Left, Wipe Right, Wipe Up, Wipe Down, Box In, Box Out, Blending, Dissolve, Interlace H, Interlace V, Split In H, Split In V, Split Out H, Split Out V	Puede cambiar la transición que hay entre las diapositivas. De fábrica, este valor está ajustado a None .

Resolución de problemas

Si detecta cualquier problema al usar esta unidad, compruebe los aspectos siguientes antes de llevarla al servicio técnico.

Si estas medidas no solucionan el problema, póngase en contacto con el comercio en el que adquirió esta unidad o con el departamento de atención al cliente de TASCAM.

La unidad no se enciende.

- Compruebe que tanto el enchufe de corriente como el resto de clavijas estén introducidas correctamente.

El apagar la TV hace que esta unidad se apague automáticamente.

(El encender esta unidad también hace que la TV se encienda de forma automática).

- Cuando use esta unidad con una TV que admita funciones CEC link, si el control CEC link está ajustado a ON en esta unidad, el encendido de la TV y de esta unidad estarán enlazados, haciendo que se enciendan/apaguen de forma automática. (Dependiendo de la TV que use, es posible que no se encienda automáticamente).

La unidad no funciona.

- Confirme que la función de bloqueo no esté activa.
- Cuando no sea posible usar algo, aparecerá el icono "⊘" o un mensaje.

La pantalla de ajustes (Settings) o sus submenús no pueden ser seleccionados.

- A veces los ajustes y elementos no pueden ser visualizados y/o seleccionados.

No puedo abrir o cerrar la bandeja de discos.

- No es posible abrir o cerrar la bandeja de discos durante la actualización de software (firmware).
- Si carga en la bandeja un disco que no puede ser usado por la unidad, es posible que la bandeja no deje de abrirse y cerrarse.
- Confirme que no esté activa la función de bloqueo de bandeja.

No es posible realizar ninguna operación hasta después de un tiempo de cargar el disco.

- La unidad necesita un determinado tiempo para reconocer el disco y leer su información antes de que lo pueda usar.

La tarjeta SD/dispositivo USB flash no es reconocido.

- Confirme que la tarjeta SD/dispositivo USB flash esté correctamente introducido.
- ¿La tarjeta SD/dispositivo USB flash conectado es admitido por esta unidad?
- Compruebe el formato (sistema de ficheros) de la tarjeta SD/dispositivo USB flash.
- Detenga la reproducción o la grabación.

Algunas veces después de conectar una tarjeta SD/dispositivo USB flash, la unidad deja de responder a las operaciones.

- Se ha producido un problema durante la reproducción de la tarjeta SD/dispositivo USB flash, haciendo que sea imposible el funcionamiento de la unidad. Desconecte y vuelva a conectar la tarjeta SD/dispositivo USB flash.

El control remoto (RC-BDMP1MKII) no funciona.

- Confirme que hay una pila instalada y que no esté descargada.
- Confirme que el ajuste del código del control remoto sea correcto.
- Confirme que no está activa la función de bloqueo para bloquear el control remoto, los botones del control remoto y de la unidad principal o el control remoto y la pantalla.

No aparece la pantalla de reproducción.

- ¿Está la entrada TV ajustada a la entrada conectada a la unidad?
- No es posible la visualización a la resolución elegida. Pulse el botón **HDMI** del control remoto para cambiar el ajuste de resolución.

Un disco no puede ser reproducido.

- Confirme que el formato de ese disco es admitido por la unidad.
- Confirme que el disco no esté rallado, sucio o roto.

Un fichero de un disco no puede ser reproducido.

- Confirme que el disco esté grabado en el formato UDF, ISO9660 o JOLIET.
- Confirme que el formato del fichero es admitido por esta unidad.

Un fichero seleccionado para su reproducción no puede ser localizado.

- Confirme que el número máximo de ficheros no haya sido superado.
- Verifique la extensión del fichero.

No es emitido ningún sonido.

- Compruebe de nuevo las conexiones con el sistema de monitorización. Compruebe también el volumen del amplificador.

Hay ruidos.

- Compruebe que no haya problemas de falsos contactos en los cables de conexión.

El video o el audio se detienen momentáneamente.

- Durante la reproducción de un disco de doble capa, es posible que el audio o video se detengan temporalmente cuando cambie de la primera capa a la segunda.
- Si un disco tiene rayas o marcas de dedos sobre su superficie, por ejemplo, es posible que no se reproduzca correctamente.

Algo está mal con el tamaño de la pantalla.

- ¿Ha ajustado "TV Screen" de acuerdo al formato de la TV?
- Si el tamaño de la pantalla viene especificado por el disco, es posible que deba usar otro tamaño distinto al del ajustado para la pantalla.

Aparece "⊘".

- No es posible ninguna operación sobre el contenido durante la reproducción.

No son posibles las operaciones durante la reproducción.

- Algunos discos impiden la ejecución de algunas operaciones.
- Con algunos discos no podrá usar esta unidad para cambiar la velocidad de reproducción, por ejemplo.

La reproducción no empieza cuando elige un determinado título.

- Es posible que la reproducción esté bloqueada por el control parental. Compruebe el ajuste "Parental Control".

No aparece la pantalla inicial.

- Si la función HIDE MENU está activa, la pantalla inicial no aparecerá y la pantalla quedará en blanco incluso aunque pulse el botón **HOME**.
Cuando la función HIDE MENU esté activa, aparecerá un * en el extremo derecho de la línea inferior de la pantalla. (Vea ② en "Estado normal" en pág. 109)
Para acceder a la pantalla inicial, pulse el botón **HIDE MENU** del control remoto para desactivar la función HIDE MENU.

Durante la reproducción el video se interrumpe, no aparece o tiene un color raro.

- Durante el rebobinado o avance rápido, por ejemplo, es posible que el video tenga un aspecto irregular.
- ¿Hay en las inmediaciones de esta unidad o móvil u otro aparato que emita radiofrecuencias?
- En la unidad está cargado un disco que no es admitido o uno que tiene un código de país diferente.
- ¿La TV admite HDCP?
- Con la unidad encendida, pruebe a desconectar el cable HDMI de la TV y volver a conectarlo.
- Use un cable HDMI diferente y vuelva a hacer la conexión.
- Compruebe el ajuste "Display Settings".

Los subtítulos no aparecen.

- No es posible activar los subtítulos para aquellos títulos que no contengan datos de subtítulos.

No es emitida señal audio a través del amplificador AV.

- Confirme que el amplificador AV esté encendido.
- Confirme que la salida del amplificador AV sea correcta.
- Confirme que el amplificador AV admita bitstream o LPCM.
- Compruebe el volumen del amplificador AV.

El ángulo de la cámara no puede ser modificado.

- No puede modificar los ángulos para BD-Video o DVD-Video que no tengan varios ángulos grabados.
- Los ángulos de las cámaras solo pueden ser modificados para escenas que lo tengan activado.

No es posible ver a alta resolución.

- Confirme que el título haya sido grabado en alta resolución.
- ¿La TV conectada a esta unidad admite alta resolución?

El control de dispositivo HDMI no funciona.

- El control de dispositivo HDMI solo funciona cuando haya realizado los ajustes necesarios para esta unidad y para el otro dispositivo admitido.
- Cuando el control de dispositivo HDMI esté activo, será desactivado en cuanto desconecte el cable de alimentación de esta unidad o el cable HDMI.

No es posible la conexión a una red.

- Confirme que tanto el módem como el router estén encendidos.
- Confirme que los indicadores de Internet del módem y del router estén iluminados.
- Compruebe los ajustes de red (Network) de la unidad.
- Confirme que esta unidad y el router estén conectados correctamente.
- Confirme que la función DHCP del router esté activa.

He olvidado el password.

- Si ha olvidado el password, póngase en contacto con el servicio de atención al cliente de TASCAM.

Especificaciones técnicas

Generales

Soportes admitidos

Soportes de disco

Blu-ray: BD25, BD50, BD-ROM, BD-R (SL, DL), BD-RE (SL, DL)

DVD: DVD-ROM, DVD-R (SL, DL), DVD-RW, DVD+R (SL, DL), DVD+RW

CD: CD-DA, CD-R, CD-RW

- SL indica discos de una sola capa y DL discos de dos capas
- Esta unidad solo puede reproducir BD y DVD-VIDEO que tengan el mismo código de región que el que aparece en la etiqueta de su chasis. También puede reproducir DVD-VIDEO de código ALL.

Formatos de disco

Blu-ray: BDMV, BDAV

DVD: DVD-Video, DVD-VR, AVCHD

- Blu-ray 3D admitido

Formatos de ficheros admitidos*

Video: ASF, MPG, AVI, 3GP, DAT, MKV, MOV, M2TS, OGM, TP, TS, MP4, WMV

Audio: WAV, MP3, WMA, AAC, FLAC, APE

Imagen: JPEG, GIF, PNG

Formatos de ficheros de subtítulos admitidos: SUB, ASS, IDX+SUB(IDX+SUB)

* Los dispositivos USB flash y las tarjetas SD deben usar el sistema de ficheros FAT16, FAT32, exFAT o NTFS.

Audio

BD/DVD/USB/SD

Frecuencia de muestreo: 44.1 kHz/48 kHz/64 kHz/88.2 kHz/
96 kHz/176.4 kHz/192 kHz

Longitud de bits: 16/24 bits

CD

Frecuencia de muestreo: 44.1 kHz/48 kHz

Longitud de bits: 16/24 bits

MP3/WMA

Frecuencia de muestreo: 32 kHz/44.1 kHz/48 kHz

Velocidad de bits MP3: 112 kbps - 320 kbps

WMA: 48 kbps - 192 kbps

Salidas

Salida HDMI

Conector: HDMI 19 puntas Tipo A

Resolución: 480i/576i/480p/576p/720p/1080p

Ratio de aspecto: 16:9 Full, 16:9 Normal, 4:3 Pan & Scan, 4:3 Letterbox

Formato de video: NTSC, PAL, Multi

Sistema de señal HDMI: RGB PC level, RGB Video level, YCbCr(4:4:4), YCbCr (4:2:2)

Salida de audio digital

COAXIAL

Conectores: RCA

Formato: IEC60958-3(S/P DIF)

Impedancia de salida: 75 Ω o inferior

Salidas de audio analógico

Balanceadas

Conectores: XLR-3-32 (1: masa, 2: activo, 3: pasivo) x2 (Stereo)

Nivel de salida nominal: +4 dBu (1.23 Vrms)

Nivel de salida máximo: +20 dBu (7.75 Vrms)

Impedancia de salida: 200 Ω o inferior

No balanceadas

Conectores: RCA x 1 par

Nivel de salida nominal: -10 dBV (0.316 Vrms)

Nivel de salida máximo: +6 dBV (2.0 Vrms)

Impedancia de salida: 210 Ω o inferior

Salidas audio 7.1ch

Conector: RCA x8 (FL/FR/SL/SR/SBL/SBR/C/SW)

Color de conector: FL, SL, SBL-blanco

FR, SR, SBR-rojo

C, SW-negro

Nivel de salida nominal: -10 dBV (0.316 Vrms)

Nivel de salida máximo: +6 dBV (2.0 Vrms)

Impedancia de salida: 210 Ω o inferior

0dBu = 0.775 Vrms

0dBV = 1 Vrms

Entrada/salida de control

Conector RS-232C

Conector: Sub D de 9 puntas

Formato: RS-232C

Conector Ethernet

Conector: RJ-45

Protocolo: 10 BASE-T/100 BASE-TX

Cable: Categoría 5e o más rápidos

Puerto USB

Conector: USB tipo A x2 (Frontal x1, Trasero x1)

Protocolo: que cumpla con USB 2.0

Voltaje medio: DC 5 V, 1 A

Almacenamiento máximo: Inferior a 2 TB

Formatos de fichero admitidos: FAT16/FAT32/exFAT/NTFS

Clase de dispositivo USB: Almacenamiento masivo

Ranura SD

Soportes admitidos: SD (512 MB-2 GB), SDHC (4 GB-32 GB), SDXC (64 GB - 512 GB)

Formatos de fichero admitidos: FAT16/FAT32/exFAT/NTFS

Rendimiento audio

Respuesta de frecuencia: 20 Hz - 20 kHz +/-0.5 dB

(Fs=44.1 kHz/48 kHz, JEITA)

Relación señal-ruido: 96 dB o superior (Reproducción, JEITA)

THD (Distorsión armónica total): 0.03% o inferior a 1 kHz (JEITA)

Rango dinámico: 96 dB o superior (JEITA)

Separación de canales: 89 dB o superior (JEITA)

JEITA: indica que cumple con JEITA CP-2150

Otros

Alimentación

AC 100 - 240 V, 50/60 Hz

Consumo

30 W

Dimensiones (L x A x P, incluyendo salientes)

482.8 x 44 x 280.7 mm

Peso

2.64 kg

Rango de temperaturas de funcionamiento

5 °C - 35 °C (41 °F - 95 °F)

Esquema de dimensiones

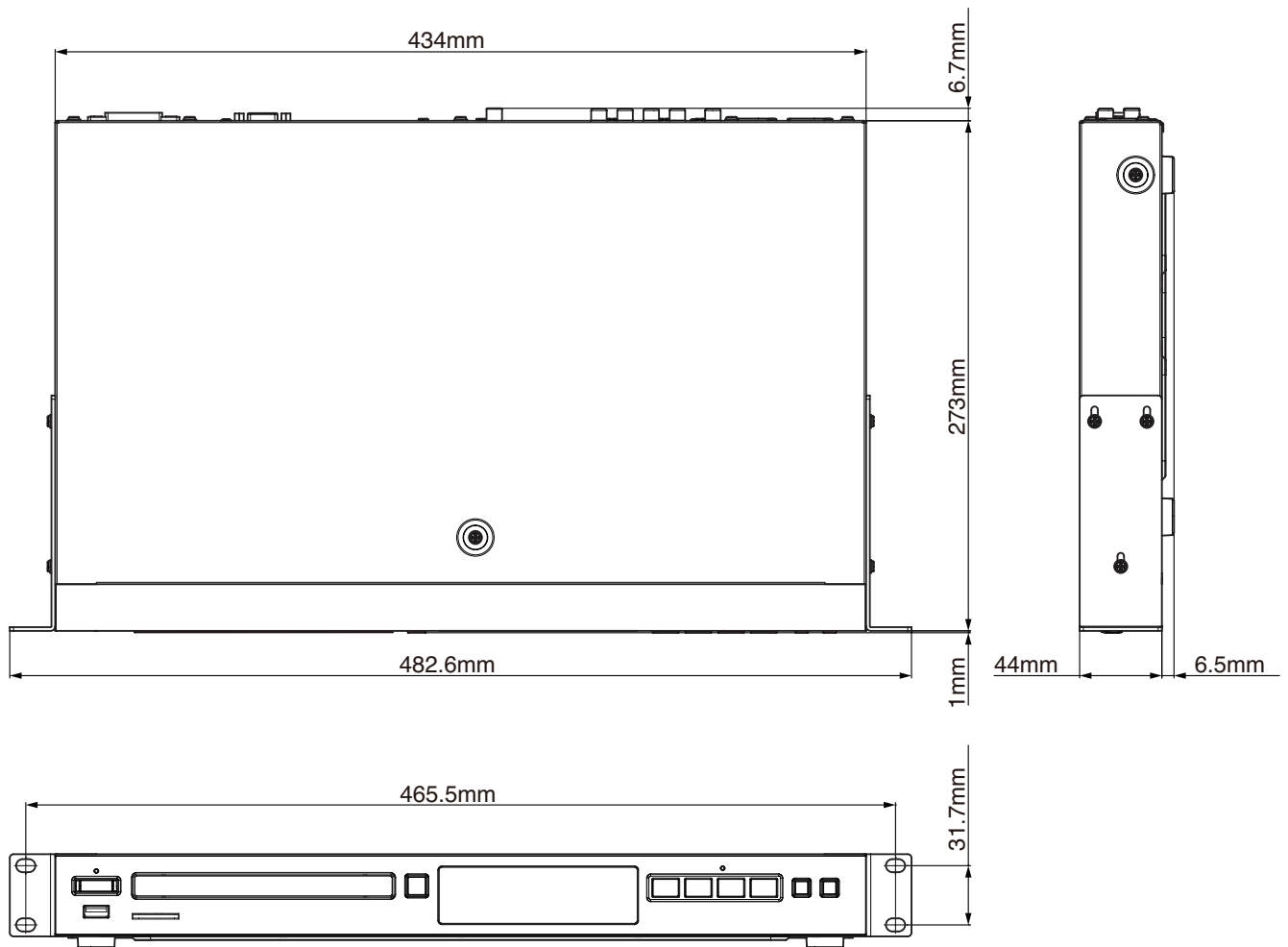

- Las ilustraciones y otras imágenes mostradas aquí pueden variar con respecto a las del aparato real.
- De cara a mejoras en el producto, tanto las especificaciones como el aspecto exterior están sujetos a cambios sin previo aviso.

Wichtige Informationen zu Ihrer Sicherheit



Achtung! Gefahr eines Stromschlags. Öffnen Sie nicht das Gehäuse. Es befinden sich keine vom Anwender zu wartenden Teile im Gerät. Lassen Sie das Gerät nur von qualifiziertem Fachpersonal reparieren.



Dieses Symbol, ein Blitz in einem ausgefüllten Dreieck, warnt vor nicht isolierten, elektrischen Spannungen im Inneren des Geräts, die zu einem gefährlichen Stromschlag führen können.



Dieses Symbol, ein Ausrufezeichen in einem ausgefüllten Dreieck, weist auf wichtige Bedienungs- oder Sicherheitshinweise in dieser Bedienungsanleitung hin.

Bitte tragen Sie hier die Modellnummer und die Seriennummern (siehe Geräte-rückseite) ein, um sie mit Ihren Unterlagen aufzubewahren.

Modellnummer _____

Seriennummer _____

**ACHTUNG! Zum Schutz vor Brand oder Elektroschock:
Setzen Sie dieses Gerät niemals
Regen oder erhöhter Luftfeuchtigkeit aus.**

- Diese Anleitung ist Teil des Geräts. Bewahren Sie sie gut auf und geben Sie das Gerät nur mit dieser Anleitung weiter.
- Lesen Sie diese Anleitung, um das Gerät fehlerfrei nutzen zu können und sich vor eventuellen Restgefahren zu schützen.
- Beachten Sie alle Warnhinweise. Neben den hier aufgeführten allgemeinen Sicherheitshinweisen sind möglicherweise weitere Warnungen an entsprechenden Stellen dieses Handbuchs aufgeführt.
- Lassen Sie Wartungsarbeiten und Reparaturen nur von einem Tascam-Servicecenter ausführen. Bringen Sie das Gerät zu einem Tascam-Servicecenter, wenn es Regen oder Feuchtigkeit ausgesetzt war, wenn Flüssigkeit oder Fremdkörper hinein gelangt sind, wenn es heruntergefallen ist, nicht normal funktioniert oder offensichtlich beschädigt ist oder wenn Batteriesäure ausgetreten ist. Benutzen Sie das Gerät nicht mehr, bis es repariert wurde.

Bestimmungsgemäße Verwendung

Das Gerät ist für die nicht-industrielle Verwendung in trockenen Räumen (nicht unter freiem Himmel) ausgelegt. Benutzen Sie es nur zu dem Zweck und auf die Weise, wie in dieser Anleitung beschrieben.

WARNUNG

■ Kurzschluss oder Brand

- Das Gerät unterliegt der Schutzklasse I. Ein solches Gerät muss mit einem dreipoligen Stecker (Schutzkontaktstecker) mit dem Stromnetz verbunden werden. Unterbrechen Sie niemals den Schutzleiter eines solchen Netzkabels und kleben Sie niemals den Schutzkontakt eines solchen Steckers zu. Er dient Ihrer Sicherheit.
- Wenn das Gerät raucht oder einen ungewöhnlichen Geruch verströmt, entfernen Sie die Batterien/Akkus und bringen Sie es zu einem Tascam-Servicecenter.
- Stellen Sie das Gerät immer so auf, dass es nicht nass werden kann. Setzen Sie das Gerät niemals Regen, hoher Luftfeuchte oder anderen Flüssigkeiten aus.
- Stellen Sie keine mit Flüssigkeit gefüllten Behälter (Vasen, Kaffeetassen usw.) auf das Gerät.
- Reinigen Sie das Gerät nur mit einem trockenen Tuch.

■ Überhitzung

- Versperren Sie niemals vorhandene Lüftungsöffnungen.
- Stellen Sie das Gerät nicht in der Nähe von Hitze abstrahlenden Geräten (Heizlüfter, Öfen, Verstärker usw.) auf.
- Stellen Sie dieses Gerät nicht an einem räumlich beengten Ort ohne Luftzirkulation auf.

■ Falsches Zubehör

- Verwenden Sie nur Zubehör oder Zubehöreile, die der Hersteller empfiehlt.
- Verwenden Sie nur Wagen, Ständer, Stative, Halter oder Tische, die vom Hersteller empfohlen oder mit dem Gerät verkauft werden.



Hörschäden



Denken Sie immer daran: Hohe Lautstärkepegel können schon nach kurzer Zeit Ihr Gehör schädigen.

■ Besonderer Schutz von Kleinkindern

Halten Sie SD-Speicherkarten von kleinen Kindern fern. SD-Karten können beim Verschlucken innere Verletzungen verursachen. Suchen Sie umgehend einen Arzt auf, wenn eine SD-Karte verschluckt wurde.

■ Sach- und Personenschäden durch Batterien/Akkus

In diesem Produkt kommen Batterien/Akkus zum Einsatz. Unsachgemäßer Umgang mit Batterien/Akkus kann dazu führen, dass Säure austritt, die Batterien/Akkus explodieren oder in Brand geraten oder andere Sach- und Personenschäden auftreten. Befolgen Sie immer die hier aufgeführten Vorsichtsmaßnahmen beim Umgang mit Batterien/Akkus.

- Werfen Sie Batterien/Akkus nicht ins Feuer, erhitzen Sie sie nicht und schützen Sie sie vor direkter Sonneneinstrahlung.
- Nehmen Sie Batterien/Akkus nicht auseinander. Werfen Sie Batterien/Akkus nicht ins Feuer und halten Sie sie fern von Wasser und anderen Flüssigkeiten.
- Versuchen Sie nicht, Batterien aufzuladen, die nicht wieder aufladbar sind.

Wichtige Informationen zu Ihrer Sicherheit

- Verwenden Sie keine andere Batterien/Akkus als angegeben. Verwenden Sie nur Batterien/Akkus des gleichen Typs. Verwenden Sie keine neue Batterien/Akkus zusammen mit alten.
- Schalten Sie das Gerät immer aus, bevor Sie Batterien/Akkus einlegen.
- Achten Sie beim Einlegen der Batterien/Akkus auf die richtige Polarität: Der Pluspol muss auf die jeweilige Plusmarkierung im Batteriefach (+) ausgerichtet sein.
- Nehmen Sie die Batterien/Akkus heraus, wenn Sie das Gerät längere Zeit nicht benutzen.
- Transportieren oder lagern Sie Batterien/Akkus nicht zusammen mit metallenen Halsketten, Haarnadeln oder ähnlichen Gegenständen aus Metall.
- Wenn Batterien/Akkus ausgelaufen sind, wischen Sie austretende Säure vorsichtig aus dem Batteriefach, bevor Sie neue Batterien/Akkus einlegen. Berühren Sie die austretende Säure keinesfalls mit bloßer Haut. Verätzungsgefahr! Batteriesäure, die in die Augen gelangt, kann zum Erblinden führen. Waschen Sie das betroffene Auge sofort mit viel sauberem Wasser aus (nicht reiben) und wenden Sie sich umgehend an einen Arzt oder ein Krankenhaus. Batteriesäure auf Haut oder Kleidung kann Verätzungen hervorrufen. Auch hier gilt: Sofort mit reichlich klarem Wasser abwaschen und umgehend einen Arzt aufsuchen.
- Wenn Sie Batterien/Akkus entsorgen, beachten Sie die Entsorgungshinweise auf den Batterien/Akkus sowie die örtlichen Gesetze und Vorschriften. Werfen Sie Batterien/Akkus niemals in den Hausmüll.

Vorsichtsmaßnahmen für Lasergeräte

Dieses Gerät ist ein Laserprodukt für Endverbraucher gemäß der europäischen Norm EN 50689:2021. Es erfüllt alle Anforderungen an Laserprodukte für Endverbraucher mit Ausnahme von Kindern.

Gemäß der internationalen Norm IEC 60825-1:2014 ist das Gerät als Laserprodukt der Klasse 1 klassifiziert. Bei normalem Gebrauch erfordert es keine besondere Aufmerksamkeit. Nehmen Sie es nicht auseinander, um sich nicht dem Laserstrahl auszusetzen.

VORSICHT

- Gehäuse nicht aufschrauben.
- Unsichtbare Laserstrahlung der Klasse 2 tritt aus, wenn das Gehäuse geöffnet und die Sicherheitsverriegelung überbrückt ist. Nicht in den Strahl blicken!
- Ein beschädigtes Gerät darf nicht betrieben und nur in einer Fachwerkstatt repariert werden.

Laseroptik

Typ: SL6167
Hersteller: Sony Corporation
Ausgangsleistung: <100 mW an der Objektivlinse (CD)
<100 mW an der Objektivlinse (DVD)
Wellenlänge: 770–800 nm (CD) typisch
650–664 nm (DVD) typisch

Laseroptik

Typ: SLD3134VL
Hersteller: Sony Corporation
Ausgangsleistung: <700 mW an der Objektivlinse (BD)
Wellenlänge: 400–410 nm (BD) typisch

Laseroptik

Typ: SL6169
Hersteller: Sony Corporation
Ausgangsleistung: <150 mW an der Objektivlinse (CD)
<150 mW an der Objektivlinse (DVD)
Wellenlänge: 770–800 nm (CD) typisch
650–664 nm (DVD) typisch

Laseroptik

Typ: SLD3135VL
Hersteller: Sony Corporation
Ausgangsleistung: <700 mW an der Objektivlinse (BD)
Wellenlänge: 400–410 nm (BD) typisch

Informationen zur elektromagnetischen Verträglichkeit

Dieses Gerät wurde auf die Einhaltung der Grenzwerte gemäß der EMV-Richtlinie 2014/30/EU der Europäischen Gemeinschaft hin geprüft. Diese Grenzwerte gewährleisten einen angemessenen Schutz vor schädlichen Funkstörungen innerhalb von Wohngebäuden. Dieses Gerät erzeugt und nutzt Energie im Funkfrequenzbereich und kann solche ausstrahlen. Wenn es nicht in Übereinstimmung mit den Anweisungen in diesem Handbuch installiert und betrieben wird, kann es Störungen im Funk- und Rundfunkbetrieb verursachen. Es gibt jedoch keine Garantie, dass in einer bestimmten Installation keine Störungen auftreten. Falls das Gerät nachweislich Störungen des Radio- oder Fernsehempfangs verursacht, was sich durch Aus- und Einschalten des Geräts überprüfen lässt, ergreifen Sie eine oder mehrere der folgenden Maßnahmen:

- Richten Sie die Empfangsantenne neu aus, oder stellen Sie sie an einem anderen Ort auf.
- Vergrößern Sie den Abstand zwischen dem Gerät und dem Empfänger.
- Schließen Sie das Gerät an eine Steckdose an, die mit einem anderen Stromkreis verbunden ist als die Steckdose des Empfängers.
- Wenden Sie sich an Ihren Händler oder einen Fachmann für Rundfunk- und Fernsehtechnik.

Wichtiger Hinweis

Änderungen oder Modifikationen am Gerät, die nicht ausdrücklich von der TEAC Corporation geprüft und genehmigt worden sind, können zum Erlöschen der Betriebserlaubnis führen.



Dieses Produkt entspricht den geltenden EU-Richtlinien sowie den nationalen Gesetzen zur Umsetzung dieser Richtlinien.

Entsorgung von elektrischen und elektronischen Altgeräten sowie Batterien und Akkus

Wenn ein Symbol einer durchgestrichenen Mülltonne auf einem Produkt, der Verpackung und/oder der begleitenden Dokumentation angebracht ist, unterliegt dieses Produkt europäischen Richtlinien, Verordnungen und/oder nationalen Gesetzen zur Entsorgung.



Verordnungen und Gesetze schreiben vor, dass Elektro- und Elektronik-Altgeräte sowie Batterien und Akkus nicht in den Hausmüll (Restmüll) gelangen dürfen.

Um die fachgerechte Entsorgung, Aufbereitung und Wiederverwertung sicherzustellen, sind Sie verpflichtet, Altgeräte und entleerte Batterien/Akkus über staatlich dafür vorgesehene Stellen zu entsorgen.

Durch die ordnungsgemäße Entsorgung solcher Geräte und Batterien/Akkus leisten Sie einen Beitrag zur Einsparung wertvoller Rohstoffe und verhindern potenziell schädliche Auswirkungen auf die menschliche Gesundheit und die Umwelt. Die Entsorgung ist für Sie kostenlos.

Enthalten Batterien/Akkus mehr als die in der EU-Batterieverordnung 2023/1542 festgelegte Menge an Blei (Pb) oder Cadmium (Cd), so ist zusätzlich zur Mülltonne die entsprechende chemische Abkürzung angegeben.



Weitere Informationen zur Wertstoffsammlung und Wiederverwertung erhalten Sie bei Ihrer Stadtverwaltung, dem für Sie zuständigen Abfallentsorgungsunternehmen oder der Verkaufsstelle, bei der Sie das Produkt erworben haben.

Inhaltsverzeichnis

Wichtige Informationen zu Ihrer Sicherheit	131
Wichtige Informationen	133
1 – Einführung	135
Lieferumfang	135
Hinweise zur Benutzung dieser Anleitung	135
Ausstattungsmerkmale	136
Informationen zum Markenrecht und urheberrechtliche Hinweise	136
Ergänzende Sicherheitshinweise zur Aufstellung	138
Kondensation vermeiden	138
Das Gerät reinigen	138
Hinweise zur Stromversorgung	138
Informationen zum Kundendienst von Tascam	138
Hinweise zu SD-Karten und USB-Sticks	138
Vorsichtsmaßnahmen beim Umgang mit SD-Karten und USB-Sticks	138
Was beim Umgang mit Discs wichtig ist	139
2 – Die Bedienelemente und ihre Funktionen	140
Gerätevorderseite	140
Rückseite	141
Drahtlose Fernbedienung (Tascam RC-BDMP1MKII)	142
3 – Das Menü im Überblick	144
Das Hauptmenü	144
Das Menü Disc	144
Das Menü Media	144
Das Menü Settings (Einstellungen)	146
General Settings (Allgemeine Einstellungen)	146
Display Settings (Anzeigeeinstellungen)	149
Audio Settings (Toneinstellungen)	151
System Information (Systeminformationen)	152
Übersicht über die Infoleiste auf dem Bildschirm	153
4 – Vorbereitung	154
Kabelverbindungen herstellen	154
Die Rackmontagewinkel anbringen	155
Das Gerätedisplay im Überblick	155
Normalzustand	155
Während der Wiedergabe	156
Die Fernbedienung vorbereiten	156
Vorsichtsmaßnahmen beim Umgang mit Batterien	156
Batterien einlegen	156
Wann müssen die Batterien ausgetauscht werden?	156
Die Fernbedienung nutzen	156
Den BD-MP1 ein- und ausschalten (Standby)	157
Discs einlegen und entnehmen	157
SD-Karten einsetzen und entfernen	158
USB-Sticks anschließen und entfernen	158
Sperrfunktionen	158
Verhalten bei aktivierter Sperrfunktion	158
Fernsteuerung mit Hilfe eines Computers	159
Überblick über BD-Live	159
5 – Wiedergeben	160
Für die Wiedergabe nutzbare Medien- und Dateiformate	160
Unterstützte Dateiformate (Video, Audio und Bilder)	160
Medien wiedergeben	160
Eine Disc einlegen	160
Überblick über die automatische Wiedergabe	160
Videodiscs abspielen	161
Die Wiedergabe vorübergehend anhalten (Pause)	161
Die Wiedergabe stoppen	161
Rückwärts und vorwärts suchen	161
Zum vorherigen oder nächsten Kapitel oder Audiotitel springen	161
Einen Abschnitt wiederholen	161
Ein Kapitel, einen Videotitel oder einen Audiotitel wiederholen	162
An eine bestimmte Stelle springen	162
Mediendateien auf SD-Karten und USB-Sticks wiedergeben	163
Wiedergabelisten mit USB-Sticks und SD-Karten nutzen	164
Wiedergabe in programmierter Folge (nur Discs)	165
Lesezeichen verwenden	166
6 – Weitere Funktionen und Einstellungen	167
Die Lautstärke am Gerät anpassen	167
Die Tonausgabe am Gerät stummschalten	167
Einstellungen für die Lautsprecher vornehmen	167
Konfiguration der Kanäle	167
Das Testsignal nutzen	169
Überblick über die Netzwerkverbindung	169
Überblick über die Optionenmenüs	171
7 – Problembeseitigung	175
8 – Technische Daten	177
Allgemein	177
Ausgänge	177
Weitere Eingänge und Ausgänge	177
Leistungsdaten Audio	177
Stromversorgung und sonstige Daten	177
Maßzeichnung	178

Danke, dass Sie sich für den Blu-Ray-Player BD-MP1MKII von Tascam entschieden haben.

Bevor Sie das Gerät benutzen, lesen Sie sich diese Anleitung bitte aufmerksam durch. Nur so ist sichergestellt, dass Sie den BD-MP1MKII richtig bedienen und viele Jahre Freude daran haben. Bewahren Sie diese Anleitung gut auf, und geben Sie sie immer zusammen mit dem BD-MP1MKII weiter, da sie zum Gerät gehört.

Eine digitale Version der Anleitung steht auf unserer Website <https://tascam.de/downloads/BD-MP1MKII> zum Download bereit.

Lieferumfang

Zum Lieferumfang dieses Produkts gehören die unten aufgeführten Bestandteile.

Achten Sie beim Öffnen der Verpackung darauf, dass Sie nichts beschädigen. Bewahren Sie das Verpackungsmaterial für einen eventuellen zukünftigen Transport auf.

Sollte etwas fehlen oder auf dem Transport beschädigt worden sein, wenden Sie sich bitte an Ihren Händler.

• BD-MP1MKII.....	1
• Netzanschlusskabel	1
• Drahtlose Fernbedienung (Tascam RC-BDMP1MKII)	1
• AAA-Batterien	2
• Rackeinbau-Kit.....	1
Das Kit enthält die folgenden Teile:	
– Rackmontagewinkel.....	2
– Schrauben für die Befestigung der Winkel.....	6
– Schrauben für die Befestigung im Rack	4
– Unterlegscheiben (für das Rack)	4
• Bedienungsanleitung (das vorliegende Dokument) einschließlich Garantiehinweis.....	1

Hinweise zur Benutzung dieser Anleitung

In dieser Anleitung verwenden wir die folgenden Schriftbilder und Schreibweisen:

- SD/SDHC/SDXC-Speicherkarten bezeichnen wir als SD-Karte oder kurz als Karte.
- USB-Speichermedien bezeichnen wir als USB-Sticks, auch wenn sie eventuell eine andere Bauform haben.
- Das CD-DA-Format bezeichnen wir meist als Audio-CD-Format.
- CDs, die Audiodateien im MP3- oder WAV-Format enthalten, bezeichnen wir als Daten-CDs.
- Tasten, Buchsen und andere Bedienelemente am BD-MP1MKII oder seiner Fernbedienung sind wie folgt mit fett gesetzten Großbuchstaben gekennzeichnet: Taste **HOME**.
- Meldungen und andere Elemente auf dem Gerätedisplay sind mit dem folgenden Schrifttyp gekennzeichnet: **OPEN**
- Menüelemente und Meldungen, die auf dem angeschlossenen Display erscheinen, sind mit dünner Kursivschrift gekennzeichnet: *Add to playlist*
- Ergänzende Informationen oder wichtige Hinweise sind wie folgt gekennzeichnet:

Tipp

Nützliche Praxistipps.

Anmerkung

Ergänzende Erklärungen und Hinweise zu besonderen Situationen.

Wichtig

Besonderheiten, die bei Nichtbeachtung zu Sachschäden, Datenverlust oder unerwartetem Verhalten des Geräts führen können.

VORSICHT

Wenn Sie so gekennzeichnete Hinweise nicht beachten, besteht ein Risiko von leichten oder mittelschweren Verletzungen.

WARNUNG

So gekennzeichnete Warnungen sollten Sie sehr ernst nehmen. Andernfalls besteht die Gefahr von schweren oder lebensgefährlichen Verletzungen.

Ausstattungsmerkmale

- Wiedergabe einer Vielzahl von Blu-ray-, DVD- und CD-Formaten
- Wiedergabe von Dateien auf SD-Karten und USB-Sticks
- Das Gerät kann automatisch mit der Wiedergabe beginnen, sobald es mit Strom versorgt wird (beispielsweise über eine Schaltung)
- Nahtlose Wiederholung einzelner Kapitel, Titel und AB-Abschnitte ist möglich
- Verschiedene Gerätesperren verhindern bei Bedarf Fehlbedienung durch unerlaubten oder versehentlichen Zugriff (Bedienfeld, IR-Fernbedienung, Disc-Lade)
- Die Hauptseite lässt sich verstecken, so dass nach dem Einschalten oder Laden von Discs das Display schwarz bleibt.
- USB-Sticks können sowohl auf der Gerätevorderseite als auch auf der Rückseite angeschlossen werden
- Der HDMI-Ausgang ermöglicht die Ausgabe an Monitore und TV-Geräte
- Unsymmetrische (Cinch) und symmetrische (XLR) analoge Audioausgänge
- Koaxialer digitaler Audioausgang unterstützt unter anderem Dolby Audio und DTS
- Acht einzelne Analogausgänge über Cinch-Buchsen erlauben den Anschluss von 7.1-Surroundsystemen
- Fernsteuerung über Ethernet oder RS-232C möglich
- Wiedergabe, Stopp, Pause und Suchfunktionen sowie die Menüeinstellungen können über das Bedienfeld gesteuert werden
- Kompaktes Gehäuse für den Rackeinbau (1 HE)

Informationen zum Markenrecht und urheberrechtliche Hinweise

Die folgenden Hinweise werden aus rechtlichen Gründen im Originaltext wiedergegeben:

- It is forbidden by law to copy, broadcast, show, broadcast on cable, play in public, or rent copyrighted material without permission. Commercial BD-video/DVD-video discs are copy-protected, and any recordings made from these discs will be distorted. This item incorporates copy protection technology that is protected by U.S. patents and other intellectual property rights of Rovi Corporation. Reverse engineering and disassembly are prohibited.
- This product incorporates copy protection technology that is protected by U.S. patents and other intellectual property rights of Rovi Corporation. The use of Rovi Corporation's copy protection technology in the product must be authorized by Rovi Corporation. Reverse engineering and disassembly are prohibited.
- This product is licensed under the AVC Patent Portfolio License for the personal use of a consumer or other uses in which it does not receive remuneration to (I) encode video in compliance with the AVC standard ("AVC video") and/or (II) decode AVC video that was encoded by a consumer engaged in a personal activity and/or was obtained from a video provider licensed to provide avc video. No license is granted or shall be implied for any other use. Additional information may be obtained from MPEG LA, L.L.C. See <https://www.mpegla.com>
- This product is licensed under the VC-1 Patent Portfolio License for the personal and non-commercial use of a consumer to (I) encode video in compliance with the VC-1 standard ("VC-1 video") and/or (II) decode VC-1 video that was encoded by a consumer engaged in a personal and non-commercial activity and/or was obtained from a video provider licensed to provide VC-1 video. No license is granted or shall be implied for any other use. Additional information may be obtained from MPEG LA, L.L.C. See <http://www.mpegla.com>
- **Cinavia™**
Cinavia Notice
This product uses Cinavia technology to limit the use of unauthorized copies of some commercially-produced film and videos and their soundtracks. When a prohibited use of an unauthorized copy is detected, a message will be displayed and playback or copying will be interrupted. More information about Cinavia technology is provided at the Cinavia Online Consumer Information Center at <http://www.cinavia.com>
To request additional information about Cinavia by mail, send a postcard with your mailing address to: Cinavia Consumer Information Center, P.O. Box 86851, San Diego, CA, 92138, USA.
This product incorporates proprietary technology under license from Verance Corporation and is protected by U.S. Patent 7,369,677 and other U.S. and worldwide patents issued and pending as well as copyright and trade secret protection for certain aspects of such technology. Cinavia is a trademark of Verance Corporation. Copyright 2004-2016 Verance Corporation. All rights reserved by Verance. Reverse engineering or disassembly is prohibited.

- Dolby, Dolby Audio, and the double-D symbol are trademarks of Dolby Laboratories Licensing Corporation. Manufactured under license from Dolby Laboratories.



- For DTS patents, see <http://patents.dts.com>. Manufactured under license from DTS Licensing Limited. DTS, DTS-HD, the Symbol, & DTS and the Symbol together are registered trademarks, and DTS-HD Master Audio | Essential is a trademark of DTS, Inc. © DTS, Inc. All Rights Reserved.



- Blu-ray Disc™, Blu-ray™, Blu-ray 3D™, BD-Live™, BONUSVIEW™ and related logos are trademarks of the Blu-ray Disc Association.



BONUS VIEW™

- “DVD Logo” is a trademark of DVD Format/Logo Licensing Corporation.



- HDMI, the HDMI logo and High-Definition Multimedia Interface are trademarks or registered trademarks of HDMI LLC in the USA and other countries.



- Oracle and Java are registered trademarks of Oracle Corporation and its subsidiary and affiliated companies in the USA and other countries. Names, including those of companies and products, in this document might be trademarks or registered trademarks.



- AVCHD and the AVCHD logo are trademarks of Panasonic Corporation and Sony Corporation.



- “x.v.Color” and “x.v.Color” logo are trademarks of Sony Corporation.

x.v.Color

- Supply of this product does not convey a license nor imply any right to distribute MPEG Layer-3 compliant content created with this product in revenue-generating broadcast systems (terrestrial, satellite, cable and/or other distribution channels), streaming applications (via Internet, intranets and/or other networks), other content distribution systems (pay-audio or audio-on-demand applications and the like) or on physical media (compact discs, digital versatile discs, semiconductor chips, hard drives, memory cards and the like). An independent license for such use is required. For details, please visit <http://mp3licensing.com>.
- SDXC Logo is a trademark of SD-3C LLC.



- TASCAM is a registered trademark of TEAC Corporation.
- Andere in diesem Dokument genannte Firmenbezeichnungen, Produktnamen und Logos sind als Marken bzw. eingetragenen Marken das Eigentum ihrer jeweiligen Inhaber.

Informationen in diesem Handbuch über Produkte dienen nur als Beispiele und sind keine Gewähr für die Nichtverletzung von Rechten an geistigem Eigentum Dritter und anderen damit verbundenen Rechten. Bitte seien Sie sich bewusst, dass unser Unternehmen deshalb keine Haftung für die Verletzungen der Rechte Dritter an geistigem Eigentum übernimmt sowie keine Verantwortung für die Ansprüche Dritter, die sich aus der Nutzung dieser Produkte ergeben können.

Urheberrechtlich geschütztes Material darf außer zum persönlichen Gebrauch nicht ohne Genehmigung der Rechteinhaber vervielfältigt oder verbreitet werden. Bitte verwenden Sie das Gerät entsprechend.

TEAC Corporation übernimmt keine Verantwortung für Rechtsverletzungen durch Nutzer dieses Produkts.

Informationen über Urheberrechte und Lizenzen für Open-Source-Software finden Sie am Ende dieses Dokuments.

1 – Einführung

Ergänzende Sicherheitshinweise zur Aufstellung

- Der zulässige Betriebstemperaturbereich für diesen Recorder liegt zwischen 5 °C und 35 °C.
- Stellen Sie das Gerät nicht an den im Folgenden bezeichneten Orten auf. Andernfalls könnte sich die Klangqualität verschlechtern und/oder es könnten Fehlfunktionen auftreten.
 - Orte, die dauerhaft Erschütterungen ausgesetzt sind,
 - Orte mit direkter Sonneneinstrahlung (z. B. an ein Fenster),
 - in der Nähe von Heizgeräten oder an anderen Orten, an denen hohe Temperaturen herrschen,
 - wenn die Temperatur unter dem Gefrierpunkt liegt,
 - sehr feuchte oder schlecht belüftete Orte,
 - Orte mit hoher Staubkonzentration,
- Installieren Sie das Gerät waagrecht und lotrecht.
- Legen Sie keine Gegenstände auf das Gerät, um eine ausreichende Wärmeabfuhr zu gewährleisten.
- Stellen Sie das Gerät nicht auf einen Leistungsverstärker oder andere Geräte, die Wärme abgeben.
- Mit dem mitgelieferten Befestigungssatz können Sie das Gerät wie hier gezeigt in einem üblichen 19-Zoll-Rack befestigen. Lassen Sie ausreichend Raum (mindestens 1 HE entsprechend 45 mm) über dem Gerät frei für die Belüftung.

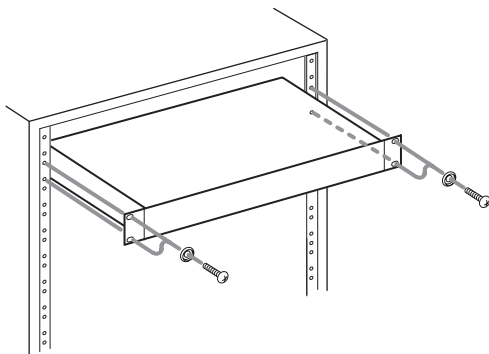

Kondensation vermeiden

Wenn Sie das Gerät aus einer kalten Umgebung in eine warme Umgebung bringen, in einem schnell beheizbaren Raum einsetzen oder anderen plötzlichen Temperaturschwankungen aussetzen, besteht die Gefahr, dass sich Kondenswasser bildet. Um dies zu vermeiden, lassen Sie das Gerät ein bis zwei Stunden stehen, bevor Sie es verwenden.

Das Gerät reinigen

Verwenden Sie zum Reinigen des Recorders ein trockenes, weiches Tuch. Verwenden Sie zum Reinigen niemals getränkte Reinigungstücher auf chemischer Basis, Verdünner, Alkohol oder andere chemische Substanzen. Diese können die Oberfläche des Geräts angreifen oder Verfärbungen hervorrufen.

Hinweise zur Stromversorgung

- Wenn Sie das beiliegende Netzanschlusskabel mit dem Anschluss AC IN verbinden, vergewissern Sie sich, dass es fest sitzt.
- Verbinden Sie das Gerät nur mit einer Steckdose für 100–240 Volt Wechselspannung (50–60 Hz).
- Fassen Sie das Kabel an seinen Steckern, wenn Sie die Verbindung mit dem Stromnetz herstellen oder trennen.

Informationen zum Kundendienst von Tascam

Kunden haben nur in dem Land Anspruch auf Kundendienst und Gewährleistung, in dem sie das Produkt gekauft haben.

Um den Kundendienst von Tascam in Anspruch zu nehmen, suchen Sie auf der TEAC Global Site unter <https://teac-global.com/> nach der lokalen Niederlassung oder dem Distributor für das Land, in dem Sie das Produkt erworben haben, und wenden Sie sich an dieses Unternehmen.

Bei Anfragen geben Sie bitte die Adresse des Geschäfts oder Webshops (URL), in dem Sie das Produkt gekauft haben, und das Kaufdatum an.

Darüber hinaus kann die Garantiekarte und der Kaufbeleg erforderlich sein.

Hinweise zu SD-Karten und USB-Sticks

Dieses Gerät kann auch Inhalte wiedergeben, die auf SD-Karten und USB-Sticks gespeichert sind.

Eine Liste der mit dem Gerät erfolgreich getesteten Speicherkarten finden Sie auf der deutschsprachigen Website (<https://tascam.de/bd-mp1mkii>). Oder wenden Sie sich an den Tascam-Kundendienst.

Vorsichtsmaßnahmen beim Umgang mit SD-Karten und USB-Sticks

SD-Karten und USB-Sticks sind elektronische Präzisionserzeugnisse. Um Beschädigungen der Speichermedien zu vermeiden, beachten Sie bitte die folgenden Vorsichtsmaßnahmen:

- Setzen Sie die Speichermedien keinen extremen Temperaturen aus.
- Halten Sie sie von Orten mit extremer Luftfeuchtigkeit fern.
- Verhindern Sie den Kontakt der Karte mit Flüssigkeiten.
- Stellen oder legen Sie keine Gegenstände darauf, und verbiegen Sie sie nicht.
- Setzen Sie die Speichermedien keinen starken Erschütterungen aus.
- Wechseln Sie sie nicht während der Wiedergabe, Datenübertragung oder eines anderen Lesezugriffs.
- Verwenden Sie eine Schutzhülle, wenn Sie die Karte transportieren.

Was beim Umgang mit Discs wichtig ist

- Legen Sie Discs so ein, dass die unbedruckte Seite nach unten weist.
- Legen Sie Discs nur dann ein, wenn die Lade vollständig geöffnet ist.
- Legen Sie die Disc waagrecht in die vorgesehene Mulde.
- Vermeiden Sie, die bespielte (unbeschriftete) Seite zu berühren. Fingerabdrücke, Fett und andere Substanzen auf der Oberfläche können zu Wiedergabefehlern führen.
- Wenn Sie die bespielte Seite einer Disc reinigen, wischen Sie mit einem weichen, trockenen Tuch von der Mitte zum Rand hin.
- Verschmutzungen auf Discs können die Bild- und Klangqualität beeinträchtigen. Halten Sie Ihre Discs also stets sauber.
- Benutzen Sie niemals Schallplattensprays, Anti-Statik-Mittel, Benzol, Verdünnung oder andere Chemikalien zur Reinigung einer Disc, da sie die empfindliche Oberfläche zerstören können. Die Disc könnte dadurch unbrauchbar werden.
- Kleben Sie keine Aufkleber oder Ähnliches auf Discs. Verwenden Sie keine Discs, auf die Klebeband, Etiketten oder andere Materialien aufgeklebt waren. Derartige Discs können im Mechanismus stecken bleiben oder andere Fehlfunktionen hervorrufen.
- Verwenden Sie niemals im Handel erhältliche Disc-Stabilisatoren, da sie die Wiedergabe verhindern oder das Gerät beschädigen könnten.
- Verwenden Sie keine gebrochenen Discs.
- Verwenden Sie keine Discs mit unregelmäßiger Form, einschließlich Discs in Form von Herzen, Visitenkarten und Achtecken, da diese zu Fehlfunktionen des Geräts führen können.

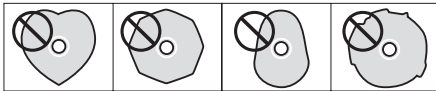

- Die Film- und Musikindustrie bringt zum Teil kopiergeschützte Discs auf den Markt, um Eigentumsrechte zu schützen. Einige dieser Discs entsprechen nicht den Spezifikationen für Audio- und Videodiscs und sind deshalb möglicherweise auf dem Gerät nicht abspielbar.

Wichtig

- **Legen Sie immer nur eine Disc ein. Das gleichzeitige Einlegen von zwei oder mehr Discs kann zu Fehlfunktionen und Schäden an den Discs oder am BD-MP1MKII führen.**
- **Schieben Sie die Disc-Lade nicht hinein, wenn das Gerät im Standby ist. Andernfalls kann es zu Fehlfunktionen kommen.**

Anmerkung

Wenn Sie eine Disc einlegen, die nicht wiedergegeben werden kann, oder eine Disc verkehrt herum einlegen, erscheint UNK DISC (unbekannte Disc) auf dem Gerätedisplay.

- Wenn das Produkt durch die verwendeten Kassetten oder andere Medien beschädigt wird, ist die Reparatur des Schadens nicht durch die Produktgarantie abgedeckt und muss auf eigene Kosten erfolgen.
- Es wird dringend empfohlen, keine Medien zu verwenden, die seit Jahren nicht mehr benutzt wurden oder die nach längerem Gebrauch Schimmel, Flecken, Klebrigkeit, Falten, Knicke oder Verdrehungen aufweisen.
- TEAC haftet nicht für Schäden, die auf die Medien zurückzuführen sind, einschließlich, aber nicht beschränkt auf die Beschädigung oder den Ausfall des Produkts oder der Medien, das Einziehen der Bänder in das Produkt und/oder den vollständigen oder teilweisen Verlust von Daten, der sich aus der Verwendung der Medien ergibt oder damit zusammenhängt. Dies gilt auch für Schäden wie entgangenen Gewinn, indirekte oder Folgeschäden und/oder besondere Schäden.
* Wir empfehlen Ihnen dringend, geeignete Maßnahmen zu ergreifen, um sich unter Berücksichtigung der Urheberrechtsbestimmungen Ihres Landes oder Ihrer Region auf den unerwarteten Verlust von Daten vorzubereiten.

2 – Die Bedienelemente und ihre Funktionen

Gerätevorderseite

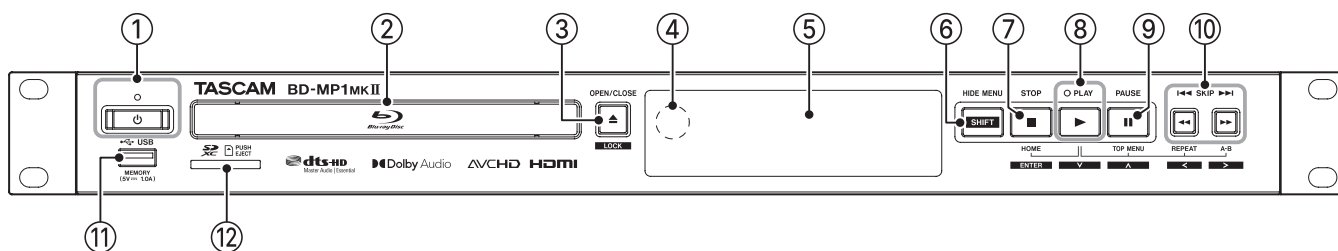

① Ein-/Ausschalter mit Anzeige (⏻)

Hiermit schalten Sie das Gerät ein oder aus (Standby). Hiermit schalten Sie das Gerät ein oder aus (Standby). Das Lämpchen leuchtet rot, wenn das Gerät auf Standby geschaltet ist. Es leuchtet grün, wenn das Gerät eingeschaltet ist.

VORSICHT

Regeln Sie die Lautstärke angeschlossener Geräte herunter, bevor Sie das Gerät einschalten. Andernfalls kann es zu plötzlichen, sehr lauten Geräuschen kommen, die Ihr Gehör oder Ihre Geräte schädigen.

Wichtig

Schalten Sie das Gerät keinesfalls aus, während es Medien abspielt oder Daten von einer SD-Karte oder einem USB-Stick liest. Dies könnte dazu führen, dass das Gerät nicht mehr ordnungsgemäß funktioniert und die Daten auf der SD-Karte oder dem USB-Stick beschädigt werden.

② Disc-Lade

Um die Lade zu öffnen und eine Disc einzulegen oder zu entnehmen, drücken Sie die Auswurf-taste **OPEN/CLOSE**. Um die Lade zu schließen, drücken Sie die Taste noch einmal.

③ Taste OPEN/CLOSE [LOCK]

Mit dieser Taste öffnen oder schließen Sie normalerweise die Disc-Lade.

Indem Sie zusätzlich die Taste **SHIFT** gedrückt halten, wählen Sie mit dieser Taste eine der Sperrfunktionen aus oder deaktivieren diese (OFF).

④ Empfangssensor für die Fernbedienung

Dieser Sensor empfängt Steuersignale einer drahtlosen Fernbedienung. Richten Sie die Fernbedienung bei Gebrauch auf diesen Sensor aus.

⑤ Gerätedisplay

Zeigt verschiedene Informationen an.

⑥ Taste HIDE MENU [SHIFT]

Drücken Sie diese Taste, um die Hauptseite des Displays auszublenden (das Display bleibt schwarz).

Wenn diese Funktion eingeschaltet ist, erscheint ein Sternchen am rechten Ende der unteren Zeile auf dem Display, und die Wiedergabe-, Such- und Sprungsymbole werden nicht auf dem Monitor angezeigt. Drücken Sie diese Taste erneut, um die Funktion auszuschalten.

Zudem können Sie diese Taste gedrückt halten, während Sie zusätzlich eine der Tasten ③ oder ⑦–⑩ drücken, um die jeweilige Alternativfunktion aufzurufen. Alternativfunktionen sind mit dunkler Schrift auf weißem Hintergrund gekennzeichnet.

Tastenkombination	Vorgehensweise	Auswirkung
SHIFT ▲	Halten Sie die Taste SHIFT gedrückt und drücken Sie dann zusätzlich die jeweils andere Taste	Wechselt zwischen den verschiedenen Möglichkeiten der Gerätesperre.
SHIFT ■		Bestätigt Menüpunkte oder wählt sie aus.
SHIFT ►		▼ (nach unten gehen)
SHIFT II		▲ (nach oben gehen)
SHIFT ◀◀		◀ (nach links gehen)
SHIFT ▶▶		▶ (nach rechts gehen)

⑦ Taste STOP [ENTER] (HOME) (■)

Während dem Wiedergeben, Pausieren oder Durchsuchen einer Videodatei: Drücken Sie diese Taste, um zu stoppen und das Video zu schließen.

Bei gestoppter Disc kehren Sie zur Hauptseite zurück. Bei gestoppter Datei kehren Sie zur Ordneransicht des Mediums zurück.

Während dem Wiedergeben, Pausieren oder Durchsuchen einer Audiodatei: Drücken Sie diese Taste, um die Wiedergabe oder Suche zu beenden.

Wenn das Hauptmenü oder eine Einstellungsseite (Settings) zu sehen ist, drücken Sie **SHIFT** und diese Taste, um sie als Eingabetaste (**ENTER**) zu nutzen.

⑧ Taste PLAY [◀] (▶) und Anzeige

Hiermit starten Sie bei gestopptem Transport oder aus der Pause heraus die Wiedergabe.

Das Lämpchen leuchtet während der Wiedergabe und ist ansonsten immer dunkel.

Wenn das Hauptmenü oder eine Einstellungsseite (Settings) zu sehen ist, drücken Sie **SHIFT** und diese Taste, um den Cursor nach unten zu bewegen.

Drücken Sie diese Taste zusammen mit einer der Tasten ⑦, ⑨ oder ⑩, um die unter den Tasten angegebene Alternativfunktion zu nutzen.

Tastenkombination	Vorgehensweise	Auswirkung
► ■	Halten Sie die Taste SHIFT gedrückt und drücken Sie dann zusätzlich die jeweils andere Taste	Zeigt das Hauptmenü auf dem angeschlossenen Bildschirm an.
► II		Zeigt das Titelménü der Disc an.
► ◀◀		Wechselt zwischen den verschiedenen Möglichkeiten der Wiederholfunktion.
► ▶▶		Gibt den zuvor festgelegten Abschnitt zwischen Punkt A und B wiederholt wieder.

⑨ Taste PAUSE [^] (II) (TOP MENU)

Drücken Sie diese Taste während der Wiedergabe, um vorübergehend anzuhalten (Pause).

Wenn das Hauptmenü oder eine Einstellungsseite (Settings) zu sehen ist, drücken Sie **SHIFT** und diese Taste, um den Cursor nach oben zu bewegen.

2 – Die Bedienelemente und ihre Funktionen

- ⑩ **Tasten SKIP** ◀◀/▶▶ | [</>] (◀◀/▶▶) (REPEAT/A-B)
Durch Drücken einer dieser Tasten während der Wiedergabe oder Pause springen Sie zum vorhergehenden oder nachfolgenden Kapitel beziehungsweise zur vorhergehenden oder nachfolgenden Datei. (Nach dem Sprung beginnt die Wiedergabe.)

Halten Sie jeweilige Taste etwas länger gedrückt, um rückwärts oder vorwärts zu suchen. Durch jedes weitere Drücken und Gedrückthalten wechseln Sie zwischen fünf Suchgeschwindigkeiten. Um die Wiedergabe fortzusetzen, drücken Sie die Wiedergabetaste ▶.

Wenn das Hauptmenü oder eine Einstellungsseite (*Settings*) zu sehen ist, drücken Sie **SHIFT** und diese Tasten, um den Cursor nach links/rechts zu bewegen.

- ⑪ **USB-Anschluss**

Schließen Sie hier einen USB-Stick an.

Sie können einen angeschlossenen USB-Stick nutzen, um darauf gespeicherte Audio-, Video- und andere Dateien wiederzugeben. Zudem können Sie Firmware-Aktualisierungen von einem Stick laden.

- ⑫ **SD-Kartenschacht**

Legen Sie hier eine SD-Speicherkarte ein.

Sie können eine SD-Karte nutzen, um darauf gespeicherte Audio-, Video- und andere Dateien wiederzugeben.

Rückseite

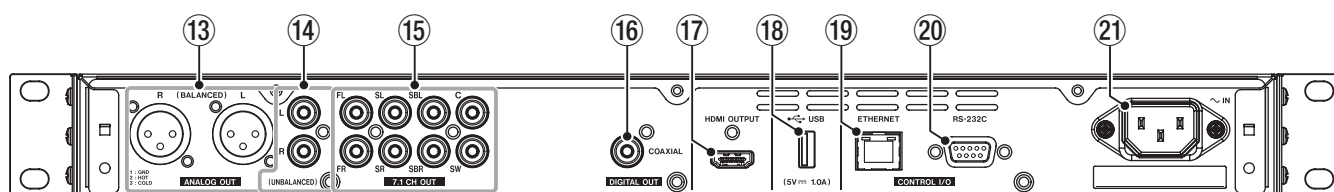

- ⑬ **Symmetrische Analogausgänge**

(ANALOG OUT (BALANCED) L/R)

Symmetrische Analogausgänge über XLR-Buchsen.

Hier werden die Hauptkanäle für links und rechts ausgegeben (bei einem 7.1-Surroundsystem die Kanäle FL und FR). Nutzen Sie XLR-Kabel für die Verbindung.

Anmerkung

Wenn Sie für andere als 2.x-Konfigurationen heruntergemischte Audiosignale benötigen, verwenden Sie die über den Anschluss DIGITAL OUT (COAXIAL) ausgegebenen Digitalsignale.

- ⑭ **Unsymmetrische Analogausgänge**

(ANALOG OUT (UNBALANCED) L/R)

Unsymmetrische Analogausgänge über Cinch-Buchsen.

Hier werden die gleichen Audiosignale wie an den Anschlüssen 7.1 CH OUT FL/FR ausgegeben. Nutzen Sie Cinch-Kabel für die Verbindung.

Anmerkung

Wenn Sie für andere als 2.x-Konfigurationen heruntergemischte Audiosignale benötigen, verwenden Sie die über den Anschluss DIGITAL OUT (COAXIAL) ausgegebenen Digitalsignale.

- ⑮ **Mehrkanal-Audioausgänge (7.1 CH OUT), unsymmetrisch**

Unsymmetrische Analogausgänge über Cinch-Buchsen für die Ausgabe im 7.1-Format.

Die hier ausgegebenen Signale können ein 7.1-Surroundsystem speisen. Nutzen Sie Cinch-Kabel für die Verbindung.

- ⑯ **Koaxialer Digitalausgang (DIGITAL OUT (COAXIAL))**

Digitaler Audioausgang im Koaxialformat.

Die hier ausgegebenen Signale können beispielsweise ein Fernsehgerät speisen. Nutzen Sie ein 75-Ohm-Koaxialkabel für die Verbindung.

Die maximale Kanalzahl für diesen Anschluss beträgt 5.1.

- ⑰ **HDMI-Ausgang (HDMI OUT)**

Die hier ausgegebenen Audio-/Videosignale können ein Fernsehgerät oder einen Computer-Monitor speisen. Nutzen Sie HDMI-Kabel für die Verbindung.

Anmerkung

Audiosignale können gleichzeitig über die Anschlüsse ANALOG OUT, 7.1 CH OUT, HDMI OUT und DIGITAL OUT (COAXIAL) ausgegeben werden.

- ⑱ **USB-Anschluss**

Schließen Sie hier einen USB-Stick an.

Sie können einen angeschlossenen USB-Stick nutzen, um darauf gespeicherte Audio-, Video- und andere Dateien wiederzugeben. Zudem können Sie Firmware-Aktualisierungen von einem Stick laden.

- ⑲ **Netzwerkanschluss (ETHERNET)**

Dies ist ein Ethernet-Netzwerkanschluss.

Nutzen Sie ihn, um den BD-MP1MKII mit einem Netzwerk zu verbinden und von einem Computer aus zu steuern.

Darüber hinaus kann das Gerät über eine Internetverbindung auch auf BD-Live-Inhalte zugreifen. Verwenden Sie für die Verbindung Netzwerkkabel der Kategorie 5e oder besser.

- ⑳ **RS-232C-Anschluss**

9-poliger Sub-D-Anschluss für die serielle Fernsteuerung mithilfe des RS-232-Protokolls.

Verbinden Sie einen Computer über ein RS-232C-Kabel mit diesem Anschluss, um den BD-MP1MKII darüber zu steuern.

- ㉑ **Netzkabelanschluss (AC IN)**

Schließen Sie hier das beiliegende Netzkabel an.

2 – Die Bedienelemente und ihre Funktionen

Drahtlose Fernbedienung (Tascam RC-BDMP1MKII)

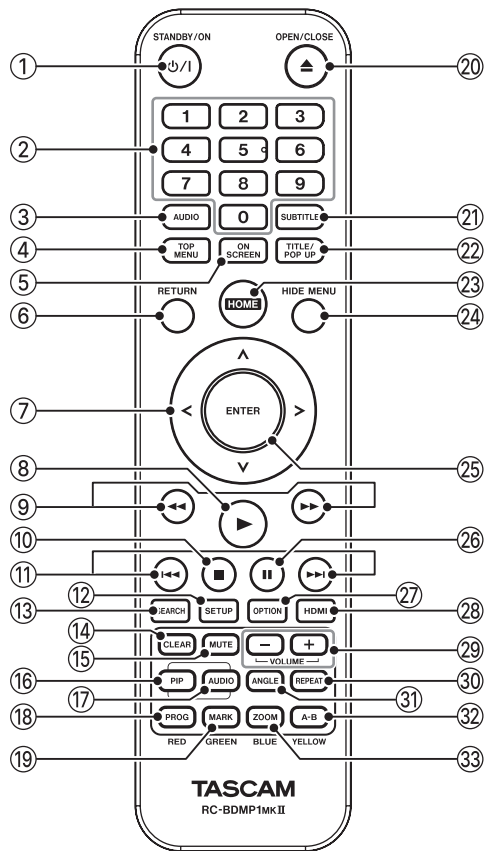

1 Taste STANDBY/ON (Powersymbol)

Entspricht der Taste **POWER** auf dem BD-MP1MKII.

VORSICHT

Regeln Sie die Lautstärke angeschlossener Geräte herunter, bevor Sie das Gerät einschalten. Andernfalls kann es zu plötzlichen, sehr lauten Geräuschen kommen, die Ihr Gehör oder Ihre Geräte schädigen.

2 Zifferntasten 0-9

Mit den Zifferntasten können Sie während der Medienwiedergabe Kapitel und Audiotitel eingeben und auswählen (außer wenn Optionen oder Untermenüs auf dem Display angezeigt werden). (Siehe „An eine bestimmte Stelle springen“, S. 162.)

3 Taste AUDIO (1)

Drücken Sie diese Taste während der Wiedergabe einer Videodisc, um die aktuellen Toneinstellungen oben links auf dem Bildschirm anzuzeigen.

Drücken Sie diese Taste wiederholt, um die verfügbaren Toneinstellungen anzuzeigen und zwischen Tonquellen zu wechseln.

Welche Toneinstellungen angezeigt werden, hängt davon ab, welche Einstellungen die Videodisc unterstützt.

Beispielsweise stehen für DVDs Stereo-, Mono-, linker und rechter Kanal sowie für Blu-ray-Discs DTS-HD MA (Master-Audio) oder Dolby Digital in verschiedenen Sprachen zur Auswahl.

4 Taste TOP MENU

Drücken Sie diese Taste während der Wiedergabe einer Videodisc, um das Hauptmenü der Disc anzuzeigen.

Nutzen Sie die Cursortasten, um sich innerhalb der Menüs zu bewegen. Mit **ENTER** bestätigen Sie eine Auswahl.

5 Taste ON SCREEN

Drücken Sie diese Taste während der Wiedergabe einer Videodisc, um eine Infoleiste oben auf dem Bildschirm anzuzeigen.

6 Taste RETURN

Drücken Sie diese Taste, um vom Hauptmenü aus zum zuletzt gewählten Menü zurückzukehren. Drücken Sie die Taste wiederholt, um zur obersten Menüebene zurückzukehren.

7 Cursortasten (Pfeile)

Mit diesen Tasten bewegen Sie sich durch die Einstellungen in den Menüs.

Die Tasten funktionieren auch auf den Hauptmenü- und Titelmenseiten von Videodateien sowie auf Menüseiten mit Optionen während der Wiedergabe.

8 Wiedergabetaste (Play)

Entspricht der Taste **PLAY** auf dem BD-MP1MKII.

9 Suchtasten (Springtaste)

Halten Sie die jeweilige Taste während der Wiedergabe oder Pause gedrückt, um das Material rückwärts/vorwärts zu durchsuchen.

- Wenn Sie in einer Videodatei rückwärts oder vorwärts suchen, drücken Sie die Pausetaste **PAUSE**, um die Wiedergabe anzuhalten. Drücken Sie in diesem Zustand die Taste **REVERSE**, um die Wiedergabe fortzusetzen, oder die Taste **FAST FORWARD**, um die Rückwärtssuche fortzusetzen.

- Wenn Sie in einer Audiodatei rückwärts oder vorwärts suchen, drücken Sie die Pausetaste **PAUSE**, um die Wiedergabe anzuhalten. Durch nochmaliges Drücken setzen Sie den Suchlauf fort.

10 Stoptaste (Stop)

Entspricht der Taste **STOP** (■) auf dem BD-MP1MKII.

11 Sprungtasten (Springtaste)

Durch Drücken einer dieser Tasten springen Sie zum vorhergehenden oder nachfolgenden Kapitel beziehungsweise zur vorhergehenden oder nachfolgenden Datei. (Nach dem Sprung beginnt die Wiedergabe.)

- In Videodateien springt das Gerät zum vorhergehenden oder nachfolgenden Kapitel.

- In Audiodateien springt das Gerät zur vorhergehenden oder nachfolgenden Datei.

12 Taste SETUP

Mit dieser Taste rufen Sie die Einstellungsseite (*Settings*) auf (wenn das Hauptmenü angezeigt wird, während der Wiedergabe oder Pause oder während der Rückwärts-/Vorwärtssuche).

Durch nochmaliges Drücken dieser Taste kehren Sie zur ursprünglichen Menüseite zurück.

Anmerkung

*Wenn die Funktion HIDE MENU eingeschaltet ist, erscheinen keine Einstellungsseiten (*Settings*). (Siehe „2 Anzeige für „Menü verstecken“ Seite 155.)*

13 Taste SEARCH

Drücken Sie diese Taste während der Wiedergabe oder Pause, um eine bestimmte Wiedergabezeit innerhalb des aktuellen Mediums festzulegen.

Eine Infoleiste erscheint oben auf dem Bildschirm. Zudem erscheint 20 Sekunden lang ein Cursor in der Zeitanzeige oben rechts in der Infoleiste. Geben Sie eine Zeitposition

2 – Die Bedienelemente und ihre Funktionen

für die Wiedergabe ein und drücken Sie **ENTER**. Nutzen Sie die Cursortasten </>, um zwischen Stunden, Minuten und Sekunden zu wechseln, während der Cursor zu sehen ist.

- 14 **Taste CLEAR**
Hiermit leeren Sie das Eingabefeld.
In der Lesezeichenliste entfernen Sie hiermit das ausgewählte Lesezeichen.
- 15 **Taste MUTE**
Hiermit schalten Sie das Gerät stumm. (Oben auf dem Bildschirm erscheint ein Symbol.)
Drücken Sie noch einmal, um die Stummschaltung aufzuheben.
- 16 **Taste PIP**
Hiermit schalten Sie die Bild-im-Bild-Funktion ein/aus. Dies funktioniert nur mit Discs, die diese Funktion unterstützen.
- 17 **Taste AUDIO (2)**
Die Taste hat eine andere Funktion als die Taste ③ **AUDIO**. Hiermit wählen Sie die Sprache des Tonkanals für die Bild-in-Bild-Funktion. Dies funktioniert nur mit Discs, die diese Funktion unterstützen.
- 18 **Taste PROG/RED**
Hiermit rufen Sie die Programmseite auf, auf der Sie Titel für die Wiedergabe in einer bestimmten Reihenfolge auswählen können.
- 19 **Taste MARK/GREEN**
Drücken Sie diese Taste während der Wiedergabe von Videodateien, um an einer beliebigen Stelle ein Lesezeichen zu setzen. (Bis zu 12 Lesezeichen sind erlaubt.)
- 20 **Taste OPEN/CLOSE (▲)**
Entspricht der Taste **OPEN/ CLOSE** auf dem BD-MP1MKII.
- 21 **Taste SUBTITLE**
Drücken Sie diese Taste während der Wiedergabe einer Videodatei, um den Anzeigestil der Untertitel zu ändern.
Welche Einstellungen zur Verfügung stehen, hängt von den Untertitelsprachen ab, die das Video unterstützt.
- 22 **Taste TITLE/POP UP**
Hiermit können Sie während der Wiedergabe oder Pause das Titelménü anzeigen.
Nutzen Sie die Cursortasten, um sich innerhalb der Ménüs zu bewegen. Mit **ENTER** bestätigen Sie eine Auswahl.
- 23 **Taste HOME**
Hiermit brechen Sie den aktuellen Vorgang innerhalb des Ménüs ab und kehren zum Hauptménü zurück.
- 24 **Taste HIDE MENU**
Entspricht der Taste **HIDE MENU** auf dem BD-MP1MKII.
- 25 **Taste ENTER**
Hiermit bestätigen Sie Einstellungen im Hauptménü und jedem Unterménü.
- 26 **Pausetaste II**
Entspricht der Taste **PAUSE** auf dem BD-MP1MKII.
- 27 **Taste OPTION**
Hiermit rufen Sie während der Wiedergabe oder Pause das Optionenménü auf.
Nutzen Sie die Cursortasten, um sich innerhalb der Ménüs zu bewegen. Mit **ENTER** bestätigen Sie eine Auswahl.
- 28 **Taste HDMI**
Drücken Sie diese Taste wiederholt, um zwischen den folgenden Bildschirmauflösungen zu wechseln:
480i/576i, 480p/576p, 720p, 1080i, 1080p
- 29 **Tasten -/+ (VOLUME)**
Hiermit passen Sie während der Wiedergabe oder Pause die Lautstärke an.
- 30 **Taste REPEAT**
Drücken Sie diese Taste während der Wiedergabe oder Pause, um die wiederholte Wiedergabe für das ausgewählte Kapitel, die ausgewählte Szene oder den ausgewählten Audiotitel zu aktivieren. Oben auf dem Bildschirm erscheint ein Symbol. Durch wiederholtes Drücken dieser Taste aktivieren Sie die Auswahl der Wiedergabebedingungen. (Siehe „An eine bestimmte Stelle springen“, S. 162.)
- 31 **Taste ANGLE**
Drücken Sie diese Taste während der Wiedergabe oder Pause bei einer Videodatei, die mit mehreren Blickwinkeln aufgenommen wurde, um den aktuell ausgewählten Blickwinkel anzuzeigen. Oben auf dem Bildschirm erscheint ein Symbol. Durch wiederholtes Drücken dieser Taste wechseln Sie zwischen den verfügbaren Blickwinkeln.
- 32 **Taste A-B/YELLOW**
Drücken Sie während der Wiedergabe einer Disc die Taste **A-B**, um einen Teil einer Szene oder eines Audiotitels wiederholt wiederzugeben.
- 33 **Taste ZOOM/BLUE**
Drücken Sie diese Taste, um ein ausgewähltes Bild zu vergrößern/verkleinern. (Die aktuelle Größe wird oben auf dem Bildschirm angezeigt.)
Drücken Sie diese Taste wiederholt, um zwischen den folgenden Zoomfaktoren zu wechseln (kein Zoom, wenn kein Symbol auf dem Bildschirm angezeigt wird):
– Verkleinerung der Bildschirmdarstellung: 1/4, 1/3, 1/2
– Vergrößerung der Bildschirmdarstellung: 2x, 3x, 4x

3 – Das Menü im Überblick

Das Hauptmenü

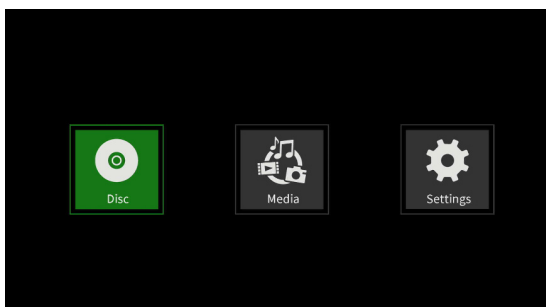

Das Hauptmenü wird auf einem angeschlossenen Bildschirm immer dann angezeigt, wenn gerade keine Wiedergabe läuft (oder auf Pause geschaltet ist). Hier können Sie Mediendateien auswählen, wiedergeben und überprüfen, das Gerät einrichten und andere Funktionen ausführen.

Um zwischen den einzelnen Menüs zu wechseln, Einstellungen zu bestätigen und Funktionen auszuführen, verwenden Sie die Alternativfunktionen der Tasten am Gerät (die Sie mit der Taste **SHIFT** erreichen). Oder nutzen Sie die Cursortasten und die Taste **ENTER** auf der Fernbedienung.

(In dieser Anleitung ist meist die Vorgehensweise mit der Fernbedienung beschrieben.)

Das Menü Disc

Wählen Sie diesen Menüpunkt, wenn Sie die eingelegte Disc wiedergeben wollen.

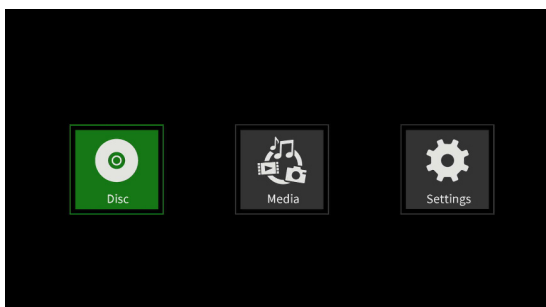

Um die Wiedergabe zu starten, drücken Sie die Wiedergabetaste ►.

Das Menü Media

Wählen Sie diesen Menüpunkt, wenn Sie Inhalte auf anderen Speichermedien als Discs auswählen wollen.

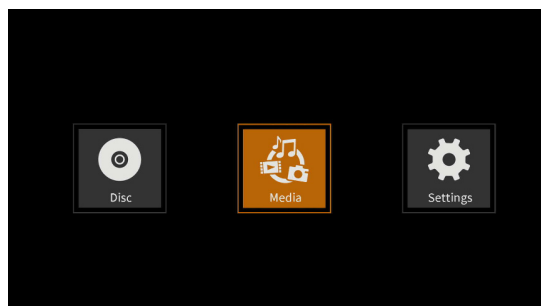

Drücken Sie **ENTER**, um die verfügbaren (eingelagerten) Speichermedien anzuzeigen.

Grundlegende Funktionen der Fernbedienung

- Einen Ordner oder Unterordner verlassen: Cursortaste < (mehrmals drücken, um zur obersten Menüebene zurückzukehren).
- Zum Hauptmenü zurückkehren: Drücken Sie **HOME**.

Anmerkung

- *Normalerweise werden die Symbole in der Reihenfolge angezeigt, in der die Medien geladen wurden.*
- *Nach dem Einschalten erscheinen die verschiedenen Symbole in der Reihenfolge, in der das Gerät das Speichermedium erkannt hat. (Die Abbildungen auf diesen Seiten zeigen Beispiele nach dem Einschalten.)*

■ Symbol BDMV: Blu-ray-Disc

Die eingelegte Disc wird wie folgt angezeigt:

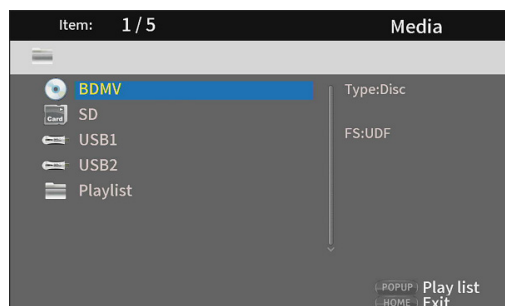

■ Symbol DVD Video: Video-DVD

Die eingelegte Disc wird wie folgt angezeigt:

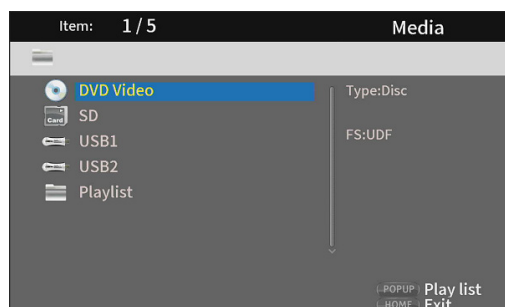

■ Symbol CDDA: Audio-CD

Die eingelegte Disc wird wie folgt angezeigt:

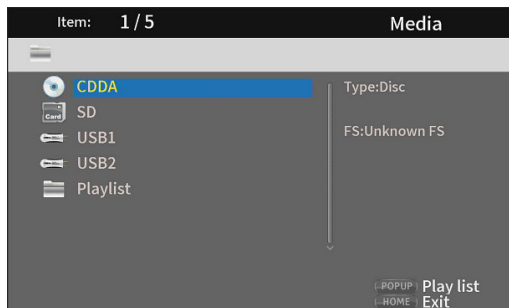

Wählen Sie das BDMV- oder CDDA-Symbol aus, und drücken Sie die Taste **ENTER**, um die Wiedergabe des Mediums zu starten.

■ Symbol SD: SD-Karte

Symbol USB1/USB2: USB-Stick

Geladene SD/USB-Medien erscheinen wie folgt:

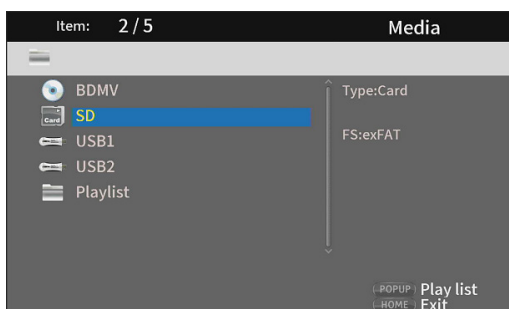

- USB1: Der an der Vorderseite angeschlossene USB-Stick.
- USB2: Der an der Rückseite angeschlossene USB-Stick.

■ Symbol Playlist (Wiedergabeliste)

Mithilfe einer Wiedergabeliste lassen sich Dateien auf USB-Sticks und SD-Karten in einer selbst festgelegten Reihenfolge wiedergeben. Für Discs nutzen Sie bitte stattdessen die Wiedergabe in programmierter Folge (siehe „Wiedergabe in programmierter Folge (nur Discs)“ auf Seite 165).

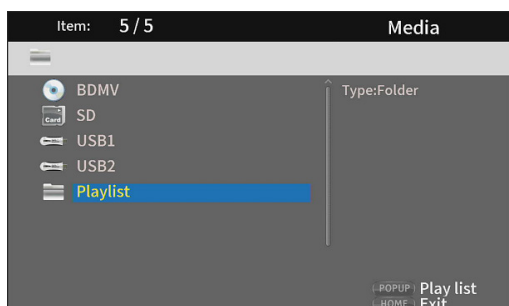

Weitere Informationen zur Bedienung der Seiten im Menü *Media* finden Sie im Kapitel „5 – Wiedergeben“ ab Seite 160.

3 – Das Menü im Überblick

Das Menü Settings (Einstellungen)

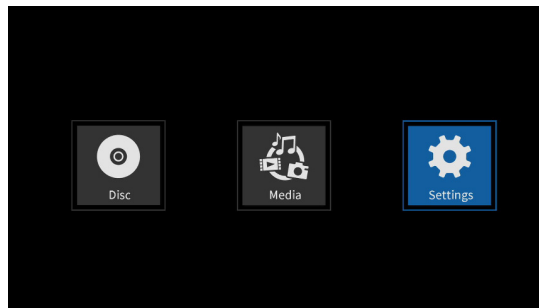

Dieses Menü enthält folgende Untermenüs:

- General Settings (Allgemeine Einstellungen)
- Display Settings (Displayeinstellungen)
- Audio Settings (Audioeinstellungen)
- System Information (Systeminformationen)

Hier können Sie Geräteeinstellungen vornehmen und sich Informationen anzeigen lassen.

Drücken Sie **ENTER**, um die Untermenüs anzuzeigen.

Um zwischen den einzelnen Menüs zu wechseln, Einstellungen zu bestätigen und Funktionen auszuführen, verwenden Sie die Alternativfunktionen der Tasten am Gerät (die Sie mit der Taste **SHIFT** erreichen). Oder nutzen Sie die Cursortasten und die Taste **ENTER** auf der Fernbedienung. (In dieser Anleitung ist meist die Vorgehensweise mit der Fernbedienung beschrieben.)

■ Grundlegende Funktionen der Fernbedienung

- Ein Menü oder Untermenü verlassen: Cursortaste < (mehrmals drücken, um zur obersten Menüebene zurückzukehren).
- Zur Hauptmenü zurückkehren: Drücken Sie **HOME**.
- Mit **RETURN** gelangen Sie jederzeit zur vorherigen Seite zurück.
- In den folgenden Tabellen mit Einstellungen ist die Voreinstellung jeweils unterstrichen.
- Sofern nicht anders angegeben, bleiben die Einstellungen auch nach dem Ausschalten des Geräts erhalten.

General Settings (Allgemeine Einstellungen)

Die folgende Tabelle listet die verfügbaren Einstellungen auf. Die Voreinstellung ist jeweils unterstrichen.

■ System

Funktion	Auswahlmöglichkeiten	Erklärung
Screen Saver	<i>On</i> , <u>Off</u>	Schaltet den Bildschirmschoner ein/aus. Wenn <i>On</i> ausgewählt ist und die Wiedergabe gestoppt oder auf Pause geschaltet ist, geschieht Folgendes: Nach drei Minuten Inaktivität aktiviert sich der Bildschirmschoner. Nach etwa zehn Minuten Inaktivität schaltet der BD-MP1MKII auf Standby. (Diese Zeit erhöht sich auf etwa 30 Minuten, wenn eine Einstellungsseite geöffnet ist.)
Remote control code	<u>RC-BDMP1MKII</u> , RC-BDMP1	Neben der mit dem Gerät gelieferten Fernbedienung können Sie auch die für das Vorgängermodell BD-MP1 verwenden (RC-BDMP1, optional erhältlich) <ul style="list-style-type: none">• Um die Änderung vorzunehmen, benötigen Sie die Fernbedienung, die nach der Umstellung verwendet werden soll. RC-BDMP1MKII Wählen Sie diese Option, um eine RC-BDMP1MKII zu verwenden. RC-BDMP1 Wählen Sie diese Option, um eine RC-BDMP1 (optional erhältlich) zu verwenden.
Anmerkung Wenn Sie ein anderes als das aktuell festgelegte Fernbedienungsmodell auswählen und die ENTER-Taste drücken, erscheint ein Bestätigungsdialog. Nutzen Sie das ausgewählte Fernbedienungsmodell, um OK auszuwählen. Drücken Sie dann ENTER , um die Kodierung der Fernbedienung zu wechseln. Um die Änderung nicht vorzunehmen, wählen Sie mit dem ausgewählten Fernbedienungsmodell <i>Cancel</i> aus, und drücken Sie ENTER . Oder warten Sie 15 Sekunden, bis der Vorgang automatisch abbricht.		
HDMI CEC	<i>On</i> , <u>Off</u>	<i>On</i> : Wenn Sie den BD-MP1MKII über ein HDMI-Kabel an ein Fernsehgerät anschließen, das HDMI CEC unterstützt, können Sie beide Geräte über die Fernbedienung steuern. (Bei <i>Off</i> reagiert nur der BD-MP1MKII auf die Fernbedienung.)
Disc Auto Upgrade	<i>On</i> , <u>Off</u>	<i>On</i> : Wenn Sie eine Aktualisierungs-Disc einlegen, erfolgt die Firmwareaktualisierung automatisch.

3 – Das Menü im Überblick

Funktion	Auswahlmöglichkeiten	Erklärung
Load Default	More...	Hiermit können Sie die im Gerät gespeicherten Einstellungen auf die werksseitigen Voreinstellungen zurücksetzen.
Upgrade	Disc, USB Storage	Nutzen Sie diesen Menüpunkt, um die Firmware des Geräts zu aktualisieren. (Sie können auswählen, welches Speichermedium dafür verwendet wird.)
Easy Setup	More...	Dieser Einrichtungsassistent hilft Ihnen dabei, die wichtigsten Einstellungen auf einfache Weise vorzunehmen. <ul style="list-style-type: none"> • Detailliertere Einstellungen nehmen Sie mithilfe der anderen Optionen im Menü <i>General Settings</i> vor.
Copyrights	More...	Hier wird Ihnen die GNU General Public License angezeigt.

■ Language (Sprache)

Diese Optionen funktionieren nur mit Inhalten, die sie unterstützen.

Funktion	Auswahlmöglichkeiten	Erklärung
OSD	English, Japanese	Wählen Sie, ob die Gerätemenüs in Englisch oder Japanisch angezeigt werden.
Disc menus	Verschiedene Sprachen, More...	Hiermit wählen Sie die Sprache für Optionenmenüs, die während der Wiedergabe zur Verfügung stehen.
Audio	Verschiedene Sprachen, More...	Hiermit wählen Sie den Sprachkanal für die Wiedergabe mehrsprachiger Videos.
Subtitles	Verschiedene Sprachen, More..., Off	Hiermit wählen Sie, in welcher Sprache Untertitel angezeigt werden, oder schalten Untertitel ganz aus (Off).

■ Playback (Wiedergabe)

Funktion	Auswahlmöglichkeiten	Erklärung
Disc Auto Playback	On (Repeat On), On (Repeat Off), Off	Sie können festlegen, wie sich automatische Wiedergabe und Wiederholfunktion verhalten. Wenn Sie hier <i>On</i> wählen, beginnt die Wiedergabe automatisch, sobald das Gerät mit Strom versorgt wird und eine Disc eingelegt ist, oder nachdem Sie im Betrieb eine andere Disc eingelegt haben. Wenn Sie zudem die Wiederholfunktion einschalten (<i>Repeat On</i>), beginnt die Wiedergabe nach dem vollständigen Abspielen der Disc wieder von vorn. <ul style="list-style-type: none"> • <i>On (Repeat On)</i>: Automatische Wiedergabe und Wiederholfunktion sind beide aktiviert. • <i>On (Repeat Off)</i>: Die Wiedergabe startet automatisch, wird aber nicht wiederholt. • <i>Off</i>: Automatische Wiedergabe und Wiederholfunktion sind beide deaktiviert.
<p>Wichtig</p> <ul style="list-style-type: none"> • Dies funktioniert nur mit Discs, die diese Funktion unterstützen. (Siehe „Überblick über die automatische Wiedergabe“, S. 160.) • Wenn hier <i>On</i> gewählt ist, beginnt beim Einlegen einer Disc automatisch die Wiedergabe. Wenn die automatische Wiedergabe eingeschaltet ist, denken Sie in den folgenden Situationen daran, dass die Wiedergabe möglicherweise schon läuft und unterbrochen werden könnte: <ul style="list-style-type: none"> • wenn Sie Einstellungen im Menü vornehmen • wenn Sie auf einer SD-Karte oder einem USB-Stick enthaltenen Dateien wiedergeben (die Wiedergabe der Datei endet plötzlich) • Die automatische Wiedergabe funktioniert nur mit Discs, die dieses Merkmal unterstützen, und nicht mit Dateien auf SD/USB-Speichermedien. 		
Closed Captions	On, Off	Wählen Sie, ob geschlossene Untertitel für ein Video angezeigt werden oder nicht.
Angle Mark	On, Off	Wählen Sie, ob ein Symbol angezeigt wird, wenn während der Wiedergabe von Videodiscs andere Blickwinkel verfügbar sind.
PIP Mark	On, Off	Wählen Sie, ob ein Symbol angezeigt wird, wenn während der Wiedergabe von Videodiscs Bild-in-Bild-Funktionen verfügbar sind.
Secondary Audio Mark	On, Off	Wählen Sie, ob das Symbol für zusätzliche Tonspuren angezeigt wird oder nicht.
Last Memory	On, Off	Wählen Sie, ob sich das Gerät die letzten Wiedergabepositionen von Discs merkt. Wenn diese Funktion aktiviert ist, beginnt die Wiedergabe beim nächsten Abspielen einer Disc an der gespeicherten Position.
<p>Wichtig</p> <ul style="list-style-type: none"> • Diese Option funktioniert nur mit Inhalten, die sie unterstützt. • Wenn Sie während der Wiedergabe auf HOME drücken, wird die Wiedergabeposition nicht gespeichert. • Das Gerät kann die Positionen von maximal fünf Discs speichern. Bei mehr als fünf Discs überschreibt die neueste Position jeweils die älteste. 		

3 – Das Menü im Überblick

■ Security (Sicherheit)

Funktion	Auswahlmöglichkeiten	Erklärung
Change Password	More...	Hier können Sie ein Passwort für das Gerät festlegen. Als Passwort dient eine vierstellige Zahl. Das Standard-Passwort lautet 0000.
Parental Control	More...	Wählen Sie hier eine Altersbeschränkung für Discs (Kindersicherung). Um die Einstellung zu ändern, muss ein Passwort eingegeben werden. Die Voreinstellung ist <i>Off</i> (aus).
Country Code	More...	Wählen Sie hier ein Land für die Kindersicherung. Um die Einstellung zu ändern, muss ein Passwort eingegeben werden.

■ Network (Netzwerk)

Funktion	Auswahlmöglichkeiten	Erklärung
Internet Connection	<i>Enable</i> , <i>Disable</i>	Hier können Sie die Internetverbindung für das Gerät aktivieren/deaktivieren.
Interface	<i>Ethernet</i> , <i>Wireless</i>	Wählen Sie die Methode des Internetzugriffs: <i>Ethernet</i> oder <i>Wireless</i> (WLAN). ¹ Wenn Sie <i>Wireless</i> wählen, nehmen Sie anschließend unter <i>Wireless Setting</i> weitere Einstellungen für die WLAN-Verbindung vor.
		Anmerkung Der ordnungsgemäße Betrieb über ein WLAN ist nicht garantiert.
Information	More...	Die folgenden Informationen zur Internetverbindung werden angezeigt: Interface, Adresstyp, IP-Adresse, Subnetzmaske, Gateway, DNS1 und DNS 2.
Connection Test	More...	Testet die Netzwerkverbindung.
IP Setting	<i>Auto</i> , <i>Manual</i>	Wählen Sie, wie die IP-Adresse des Geräts festgelegt werden soll. <ul style="list-style-type: none"> • <i>Auto</i>: Das Gerät bezieht die IP-Adresse automatisch von einem DHCP-Server. • <i>Manual</i>: Geben Sie Interface, Adresstyp, IP-Adresse, Subnetzmaske, Gateway, DNS1 und DNS2 manuell ein.
Wireless Setting	More...	Nehmen Sie hier Einstellungen für die WLAN-Verbindung vor. ¹ <ul style="list-style-type: none"> • <i>Scan</i>: Das Gerät sucht nach Zugangspunkten und ermöglicht die Auswahl eines WLAN-Netzwerks. • <i>Manual</i>: Geben Sie eine Netzwerkennung (SSID) ein, um sich mit einem bestimmten WLAN zu verbinden. • <i>Auto</i>: Das Gerät stellt eine Verbindung per WPS her.
BD-Live BUDA	<i>BUDA Information</i> , <i>BUDA Setup</i>	Wählen Sie, wo BD-Live-Inhalte gespeichert werden sollen. <i>BUDA Information</i> : Zeigt an, wie viel freier Speicherplatz auf dem Medium verfügbar ist, das für das Speichern von BD-Live-Inhalten ausgewählt wurde. Drücken Sie ENTER , so dass die Schaltfläche <i>Fmt buda</i> erscheint, und drücken Sie dann nochmals ENTER . Auf diese Weise erstellen Sie einen Ordner BUDA auf dem gewählten Speichermedium. <i>BUDA Setup</i> Sie können ein externes Gerät oder den internen Speicher als Speicherort für BUDA wählen. <ul style="list-style-type: none"> • <i>External</i> (extern): Ein an das Gerät angeschlossener USB-Stick wird verwendet.² • <i>Onboard</i> (intern): Der interne Speicher des Geräts wird verwendet.
BD-LIVE Connection	<i>Permitted</i> , <i>Partially Permitted</i> , <i>Prohibited</i>	Wählen Sie die Zugriffsebene für BD-Live-Inhalte im Internet. <ul style="list-style-type: none"> • <i>Permitted</i> (erlaubt): Zugriff auf alle Inhalte. • <i>Partially Permitted</i> (teilweise erlaubt): Zugriff auf bestimmte Inhalte. • <i>Prohibited</i> (verboten): BD-Live-Inhalte werden blockiert.
Proxy Settings	<i>Disable</i> , <i>Enable</i>	Wählen Sie, ob der BD-MP1MKII über einen Proxyserver mit dem Internet verbunden werden soll. <ul style="list-style-type: none"> • <i>Disable</i> (deaktiviert): Keinen Proxy-Server verwenden. • <i>Enable</i> (aktiviert): Geben Sie einen Proxy-Host und einen Proxy-Port ein.

¹ Die WLAN-Verbindung ist nur möglich, wenn Sie einen USB-WLAN-Adapter an das Gerät angeschlossen haben. Ein USB-WLAN-Adapter ist im Lieferumfang des BD-MP1MKII nicht enthalten. WLAN-Adapter können verwendet werden, aber der Betrieb ist nicht garantiert, da die Beschaffung geeigneter Produkte schwierig ist.

² Wenn USB-Sticks sowohl an der vorderen als auch der hinteren USB-Buchse angeschlossen sind, nutzt das Gerät den zuerst erkannten USB-Stick als externen Speicher.

Display Settings (Anzeigeeinstellungen)

■ TV (Fernsehgerät)

Funktion	Auswahlmöglichkeiten	Erklärung
TV Screen	16:9 Full, 16:9 Normal, 4:3 Pan & Scan, 4:3 Letterbox	Wählen Sie hier das Seitenverhältnis der Anzeige. <ul style="list-style-type: none"> 16:9 Full: Erzwingt ein Seitenverhältnis von 16:9. Videos mit 4:3 werden ebenfalls mit 16:9 dargestellt. 16:9 Normal: Das Seitenverhältnis beträgt normalerweise 16:9. Videos mit 4:3 erscheinen mit schwarzen Balken rechts und links des Bildes. 4:3 Pan & Scan: Erzwingt ein Seitenverhältnis von 4:3. Videos mit 16:9 werden ebenfalls mit 4:3 dargestellt. 4:3 Letterbox: Das Seitenverhältnis beträgt normalerweise 4:3. Videos mit 16:9 erscheinen mit schwarzen Balken oben und unten des Bildes.
Resolution	Auto, 480i/576i, 480p/576p, 720p, 1080i, 1080p	Wählen Sie hier die Bildauflösung. <ul style="list-style-type: none"> Wenn Auto ausgewählt ist, erkennt der BD-MP1MKII automatisch die optimale Auflösung für den Bildschirm. In diesem Fall erscheint ein Bestätigungsdialog. Wählen Sie OK, wenn Sie einverstanden sind. Wenn Sie hier eine Einstellung ändern, erscheint ein Bestätigungsdialog. Drücken Sie OK, um die Einstellung zu übernehmen.
TV System	NTSC, PAL, Multi	Wählen Sie das Ausgabeformat ¹ des angeschlossenen Geräts.
Color Space	RGB, YCbCr, YCbCr422, Full RGB	Wählen Sie den Farbraum der HDMI-Ausgabe.
HDMI Deep Color	30 bits, 36 bits, 48 bits, Off	Wählen Sie die Farbtiefe des Deep-Color-Modus der HDMI-Ausgabe. ²
HDMI 1080P 24Hz	On, Off	Aktivieren/deaktivieren Sie die Bildratenkonvertierung für 1080P-Blu-ray-Discs, die mit 24 Hz wiedergegeben werden.
HDMI 3D	Auto, Off	Wählen Sie Auto, um das 3D-Signal bei der Wiedergabe von 3D-Videos automatisch auszugeben. In der Einstellung Off wird kein 3D-Signal ausgegeben.

¹ Wählen Sie *Multi* in Regionen, die sowohl NTSC als auch PAL unterstützen.

² Damit dieses Merkmal ordnungsgemäß funktioniert, muss das Fernsehgerät oder der Monitor die HDMI-Version 1.3 oder höher unterstützen.

3 – Das Menü im Überblick

■ Video Process (Videoverarbeitung)

Funktion	Auswahlmöglichkeiten	Erklärung
Video Adjustments	More...	Hier passen Sie die Helligkeit, den Kontrast, den Farbton und die Sättigung für das Signal an, das der BD-MP1MKII an das Fernsehgerät oder den Monitor ausgibt. <i>Brightness/Contrast/Hue/Saturation</i>
Sharpness	High, Normal, Low	Hier passen Sie die Schärfe bei der Anzeige von Bildern an. Wählen Sie <i>High</i> (hoch), <i>Normal</i> oder <i>Low</i> (niedrig).

■ Closed Captions (Geschlossene Untertitel)

Funktion	Auswahlmöglichkeiten	Erklärung
CC Attributes	Auto, Custom	<ul style="list-style-type: none"> • <i>Auto</i>: Schriftarten und Fenster für Untertitel verwenden Standardattribute (Größe, Farbe und Deckkraft). • <i>Custom</i>: Ermöglicht das Festlegen eigener Werte.
Font color	Default, White, Black, Red, Green, Blue, Yellow, Magenta, Cyan	Wählen Sie, welche Farbe die Schrift für Untertitel haben soll (Voreinstellung, Weiß, Schwarz, Rot, Grün, Blau, Gelb, Magenta, Cyan).
Font size	Default, Standard, Small, Large	Wählen Sie, welche Größe die Schrift für Untertitel haben soll (Voreinstellung, Normal, Klein, Groß).
Font style	Default, Monospaced with serifs, Proportionally spaced with serifs, Monospaced without serifs, Proportionally spaced without serifs	Wählen Sie den Schrifttyp für Untertitel: Serifenschrift mit fester Breite Proportionale Serifenschrift Serifenlose Schrift mit fester Breite Proportionale serifenlose Schrift
Font opacity	Solid, Translucent, Transparent	Wählen Sie, welche Deckkraft die Untertitelschrift haben soll. Solid (deckend) Translucent (durchscheinend) Transparent
Font edge	Default, None, Raised, Depressed Uniform, Left drop shadow, Right drop shadow	Wählen Sie einen Kanteneffekt für die Untertitelschrift aus. <ul style="list-style-type: none"> • <i>Raised</i> (erhaben) • <i>Depressed</i> (vertieft) • <i>Uniform</i> (gleichförmig) • <i>Left drop shadow</i> (Schlagschatten links) • <i>Right drop shadow</i> (Schlagschatten rechts)
Font edge color	White, Black, Red, Green, Blue, Yellow, Magenta, Cyan	Wählen Sie, welche Farbe die Kante der Untertitelschrift haben soll (Weiß, Schwarz, Rot, Grün, Blau, Gelb, Magenta, Cyan).
Background color	Default, White, Black, Red, Green, Blue, Yellow, Magenta, Cyan	Wählen Sie, welche Hintergrundfarbe die Untertitelschrift haben soll (Voreinstellung, Weiß, Schwarz, Rot, Grün, Blau, Gelb, Magenta, Cyan).
Background opacity	Solid, Translucent, Transparent	Wählen Sie, welche Deckkraft der Hintergrund der Untertitelschrift haben soll: <ul style="list-style-type: none"> • <i>Solid</i> (deckend) • <i>Translucent</i> (durchscheinend) • <i>Transparent</i>
Window color	Default, White, Black, Red, Green, Blue, Yellow, Magenta, Cyan	Wählen Sie, welche Farbe das Fenster für Untertitel haben soll.
Window opacity	Solid, Translucent, Transparent	Wählen Sie, welche Deckkraft das Fenster für Untertitel haben soll. <ul style="list-style-type: none"> • <i>Solid</i> (deckend) • <i>Translucent</i> (durchscheinend) • <i>Transparent</i>

Audio Settings (Toneinstellungen)

■ Audio Output

Funktion	Auswahlmöglichkeiten	Erklärung
<i>S/PDIF</i>	<i>Bitstream, PCM, Off</i>	Wählen Sie das Format des digitalen Audiosignals. ¹ In der Einstellung <i>Bitstream</i> können maximal 6 digitale Audiokanäle (5.1) ausgegeben werden. Dolby TrueHD und andere 7.1-Formate werden nicht unterstützt. In der Einstellung <i>PCM</i> werden die beiden Audiokanäle ausgegeben, die in den Einstellungen für die SPDIF-Ausgangskonfiguration festgelegt wurden.
<i>HDMI</i>	<i>Bitstream, PCM, Off</i>	Wählen Sie das HDMI-Audioformat. In der Einstellung <i>Bitstream</i> wird das Tonsignal ohne Dekodierung ausgegeben. Dolby Atmos und andere Formate mit mehr als 7.1 Kanälen können ausgegeben werden. In der Einstellung <i>PCM</i> können Dolby TrueHD und andere Formate mit bis zu 7.1 Kanälen ausgegeben werden.
<i>FS Setting</i>	<i>48 kHz, 96 kHz, 192 kHz</i>	Wählen Sie die Abtastrate. ² Diese wirkt sich nicht auf die HDMI-Ausgabe aus.
<i>Volume Control</i>	<i>Enable, Disable</i>	Wählen Sie ob die Lautstärke veränderbar sein soll (enable) oder nicht (disable).
<i>Dolby DRC</i>	<i>Off, On, Auto</i>	Wählen Sie eine Option für die Dolby-Dynamikkontrolle: Off (aus), On (ein) oder Auto.

¹ Wählen Sie *Bitstream*, wenn Sie beispielsweise Surround Sound an einen AV-Verstärker leiten möchten. (Das angeschlossene Gerät muss Bitstream unterstützen.)

² Hiermit wählen Sie die Downsampling-Frequenz, die während der Audiowiedergabe für die Signalverarbeitung im Gerät verwendet wird. Wenn das Gerät ein Audiosignal wiedergibt, dessen Abtastfrequenz höher als der ausgewählte Wert ist, wird es in die hier festgelegte Abtastrate umgewandelt. Über den Anschluss **DIGITAL OUT** ausgegebene PCM-Signale werden ebenfalls auf den festgelegten Wert heruntergerechnet.

■ Speaker Settings (Lautsprechereinstellungen)

Funktion	Auswahlmöglichkeiten	Erklärung
<i>Configuration</i>	<i>2.x, 3.x, 4.x, 5.x, 6.x, 7.x</i>	Wählen Sie hier die Kanalkonfiguration Ihrer Lautsprecher. Für jeden einzelnen Lautsprecher mit Ausnahme des Subwoofers können Sie außerdem folgende Einstellungen vornehmen: – Size (Größe): Large/Small (groß/klein) – Trim (Pegelanpassung): –10 dB bis +10 dB (in 0,5-dB-Schritten) – Delay (Signallaufzeit): 0 cm bis 1000 cm (in 5-cm-Schritten, die Verögerungszeit beträgt 29 µs/cm) Für den Subwoofer lässt sich nur der Pegel anpassen (Trim).
<i>Test Tone</i>	<i>More...</i>	Hier können Sie einen Testton über die einzelnen Lautsprecher ausgeben. Währenddessen ist es möglich, die Einstellungen für Lautsprechergröße (Size), Pegelanpassung (Trim) und Signallaufzeit (Delay) zu ändern. ²

¹ Lt/Rt bedeutet einen zweikanaligen Downmix, der Dolby Surround unterstützt. Bei der Wiedergabe mit einer normalen Stereoanlage kann sich die Balance zwischen dem linken und rechten Kanal verschieben. Wählen Sie in diesem Fall *Stereo*.

² Pegelanpassung

Digitale Vollaussteuerung (–10 dB) wird als „0“ angezeigt, um die Anpassung der Lautstärkeunterschiede zwischen den Lautsprecher-Kanälen zu erleichtern.

Wenn eine Anpassung nicht erforderlich ist, verwenden Sie die Standardeinstellung (+10).

Bei einer anderen Kanalkonfiguration als 2.x werden FL/FR-Audiosignale über die Anschlüsse **ANALOG OUT** ausgegeben.

3 – Das Menü im Überblick

■ S/PDIF Output Configuration (SPDIF-Ausgabeformat)

Funktion	Auswahlmöglichkeiten	Erklärung
Configuration	<i>EL/ERR, SL/SR, C/SWR, SBL/SBRR, L/R (-10dBFS)</i>	Die hier wählbaren Optionen entsprechen den Signalen, die an den rückseitigen Analogausgängen ausgegeben werden. Die hier ausgewählten Signale werden über den digitalen Audioausgang (COAXIAL) ausgegeben. <ul style="list-style-type: none">• Der maximale Audiopegel beträgt nur für L/R -10 dBFS.• Diese Einstellung wirkt sich bei Verwendung von PCM aus. Bei Verwendung von Bitstream hat das SPDIF-Ausgabeformat keine Auswirkung.

System Information (Systeminformationen)

Hiermit können Sie sich die Modellbezeichnung mit dem Regionalcode, die MAC-Adresse und die Firmwareversion des Geräts anzeigen lassen.

- Model: BD-MP1MKII (XX)
- MAC: xx-xx-xx-xx-xx-xx
- Revision: xx.xx

Übersicht über die Infoleiste auf dem Bildschirm

In manchen Situationen erscheint eine Infoleiste oben auf dem angeschlossenen Bildschirm. Um Sie ein- oder auszublenden, drücken Sie die Taste **ON SCREEN**.

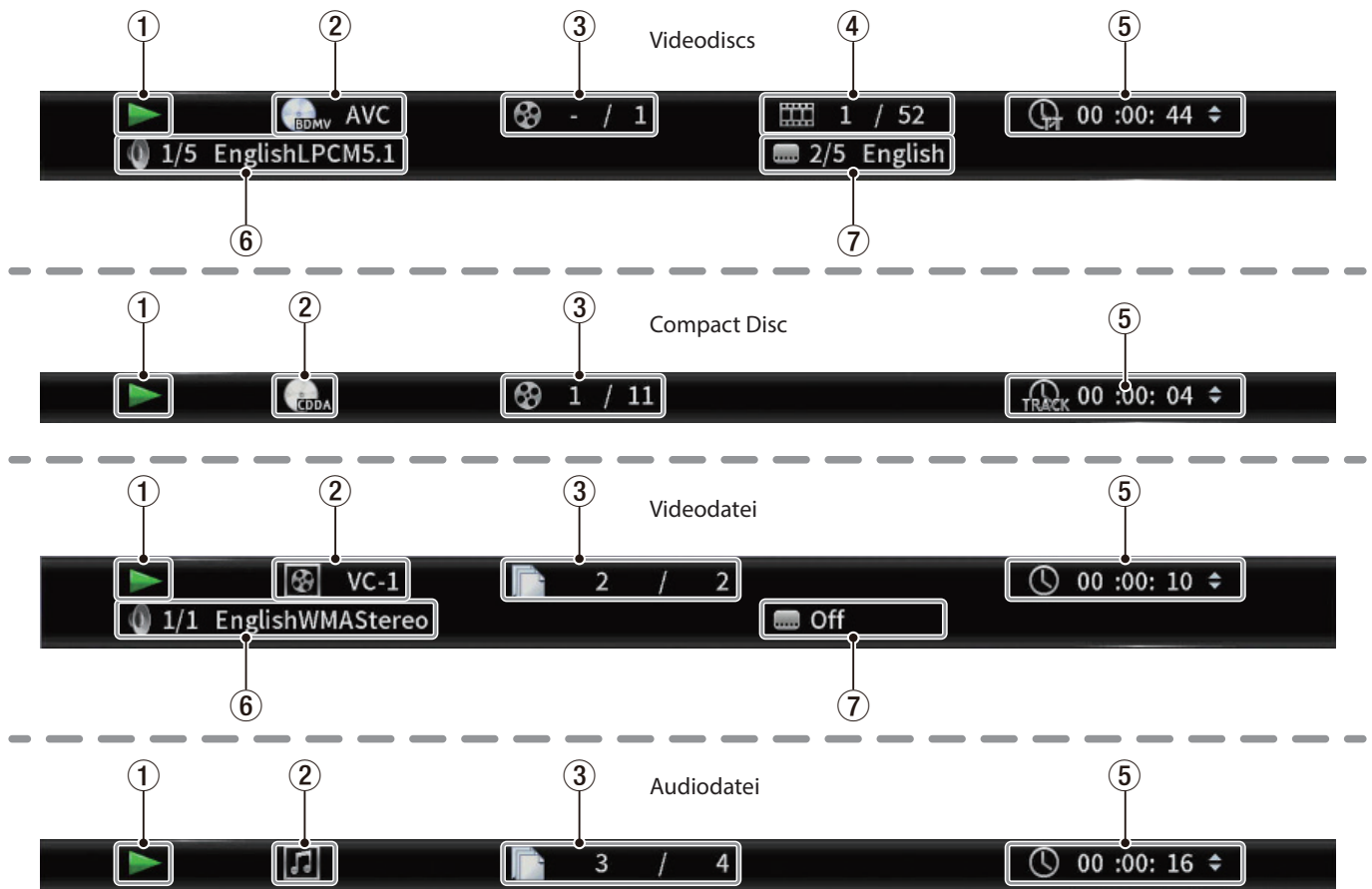

① Betriebszustand

Zeigt den aktuellen Betriebszustand des Geräts an.

▶	Wiedergabe
	Pause
◀ X	Rückwärtssuche (x1 bis x5)
▶ X	Vorwärtssuche (x1 bis x5)
◀◀	Sprung rückwärts
▶▶	Sprung vorwärts
⊘	Funktion nicht verfügbar

② Medium/Datei

Zeigt den gerade abgespielten Medien- und Dateityp an.

③ Video-/Audiotitel

Zeigt die Nummer des aktuell wiedergegebenen Titels an.

④ Kapitel

Zeigt die Nummer des aktuellen Kapitels an.

⑤ Wiedergabezeit

Zeigt die aktuelle Wiedergabezeit als Zeitwert an.

Wählen Sie mit den Cursorstasten \vee/\wedge eine der folgenden Anzeigeoptionen:

- Während der Wiedergabe von BDMV, DVD Video oder einer anderen Videodatei
 - verstrichene Zeit des Titels (TT)
 - verbleibende Zeit des Titels (-TT)
 - verstrichene Zeit des Kapitels (CH)
 - verbleibende Zeit des Kapitels (-CH)
- Während der Wiedergabe einer Audio-CD
 - verstrichene Zeit des Titels (Track)
 - verbleibende Zeit des Titels (-Track)
 - verstrichene Zeit der CD (Disc)
 - verbleibende Zeit der CD (-Disc)
- Während der Wiedergabe einer Audiodatei
 - verstrichene Zeit der Datei
 - verbleibende Zeit der Datei

⑥ Toneinstellungen

Zeigt die aktuellen Toneinstellungen an.

Drücken Sie die Taste **AUDIO**, um zwischen den verfügbaren Einstellungen zu wechseln.

⑦ Sprache der Untertitel

Zeigt die für Untertitel gewählte Sprache an.

Drücken Sie die Taste **SUBTITLE**, um zwischen den verfügbaren Sprachen zu wechseln.

4 – Vorbereitung

Kabelverbindungen herstellen

Die Abbildung unten zeigt beispielhaft, welche Geräte Sie mit dem BD-MP1MKII verbinden können.

■ Vorsichtsmaßnahmen für das Herstellen von Kabelverbindungen

- Lesen Sie die Bedienungsanleitungen der anderen Geräte sorgfältig durch und schließen Sie diese den Anweisungen entsprechend an.
- Schalten Sie immer alle Geräte aus (oder auf Standby), bevor Sie Kabelverbindungen herstellen oder trennen.
- Schließen Sie alle Geräte einschließlich des BD-MP1MKII möglichst an dieselbe Netzstromleitung an. Wenn Sie eine Steckdosenleiste oder Ähnliches verwenden, achten Sie darauf, dass diese ausreichend dimensioniert ist, um Spannungsschwankungen zu minimieren. Vermeiden Sie es außerdem, Netzkabel zu bündeln oder zu aufzuwickeln.
- Schließen Sie alle Kabeltypen wie vorgesehen an. (Achten Sie darauf, dass Sie die Kabel nicht an die falschen Buchsen oder in falscher Ausrichtung anschließen.)
- Bei der Entwicklung dieses Geräts wurde davon ausgegangen, dass es über HDMI an einen Fernseher oder Monitor angeschlossen wird. Bitte achten Sie darauf, dass ein solches Gerät über HDMI angeschlossen ist, wenn Sie den BD-MP1MKII nutzen.

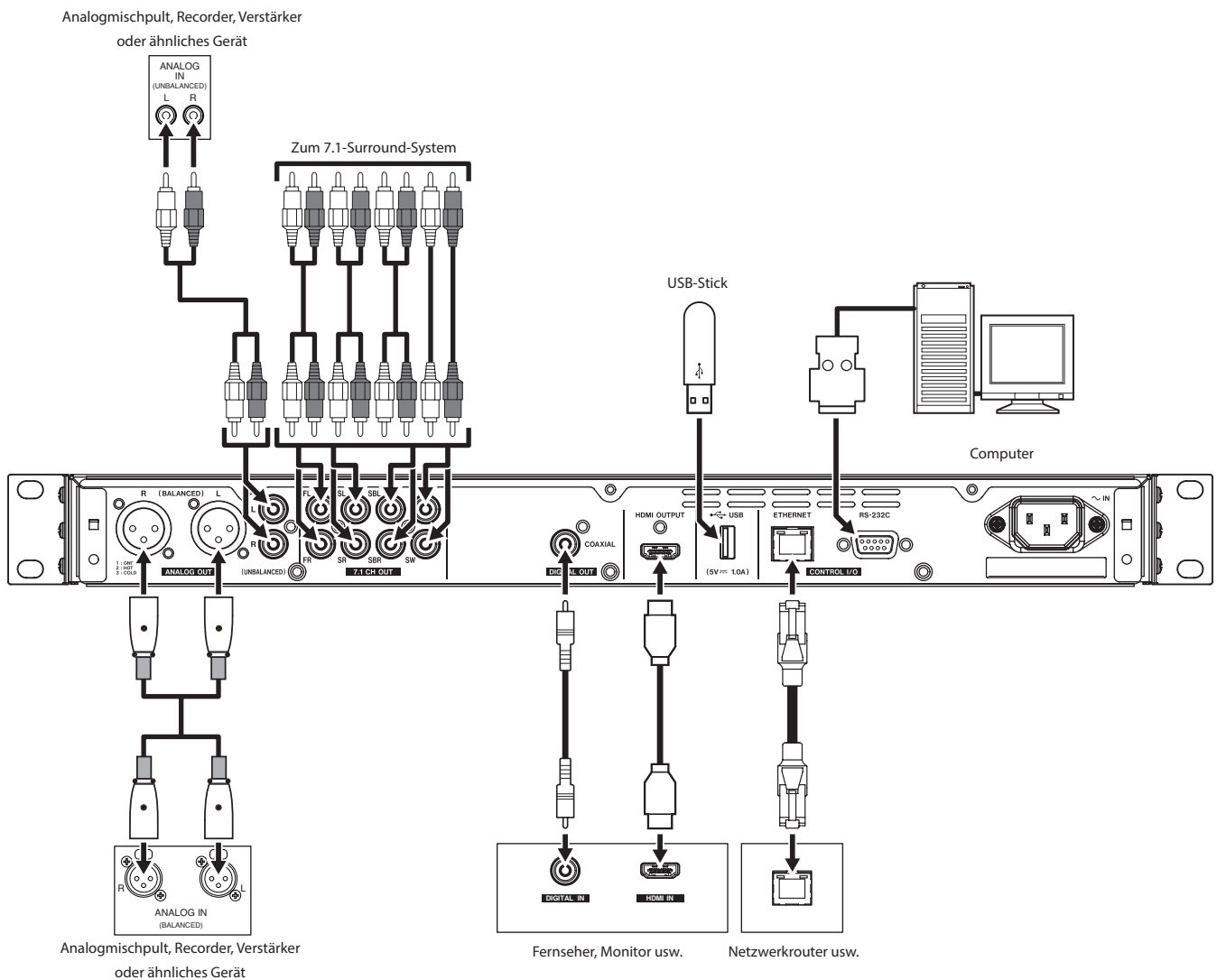

Die Rackmontagewinkel anbringen

Bevor Sie den BD-MP1MKII in ein Rack einbauen können, müssen Sie zuerst die mitgelieferten Rackmontagewinkel anbringen.

- Beachten Sie dazu die nachstehende Abbildung.

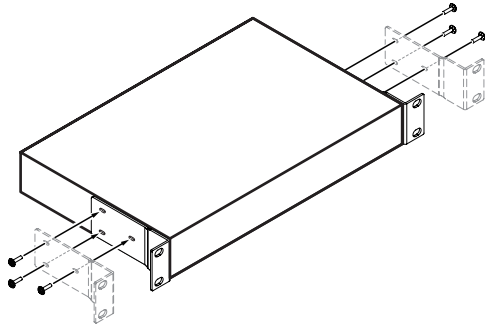

Anmerkung

- Zur Befestigung benötigen Sie einen Kreuzschlitzschraubendreher.
- Die Befestigungslöcher in den mitgelieferten Rackmontagewinkeln sind länglich. Dadurch lässt sich verhindern, dass das Gerät aus dem Rack herausragt.

Das Gerätedisplay im Überblick

Normalzustand

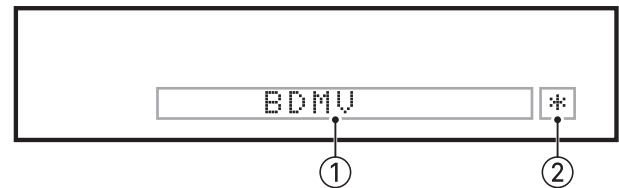

① Verschiedene Informationen

Die Hauptseite zeigt den Typ der eingelegten Disc an.

- BDMV, BDAV: Blu-ray-Disc
- DVD, DVR: DVD
- CD: Audio-CD
- DATA: Daten-CD
- AVCHD: AVCHD-Disc
- UNK DISC: Unbekannter Disc-Typ
- NO DISC: Es ist keine Disc eingelegt

Wenn die Ordneransicht des Mediums geöffnet ist, erscheint hier die aktuell ausgewählte Datei oder der aktuell ausgewählte Ordner (fünf Zeichen).

Wenn das Menü *Settings* auf dem Bildschirm angezeigt wird, erscheint hier *SETUP*.

Für bestimmte Vorgänge werden ebenfalls Informationen angezeigt:

- USB IN: Ein USB-Stick wird angeschlossen
- USB OUT: Ein USB-Stick wird entfernt
- STOP: Die Stoptaste wird gedrückt
- POP: Die Taste **TITLE/POP UP** wird gedrückt
- OPEN: Die Disc-Lade wird geöffnet
- CLOSE: Die Disc-Lade wird geschlossen
- LOAD: Ein Medium wird eingelesen

Weitere angezeigte Informationen

- ROOT: Das Titelmü einer Disc mit mehreren Titeln ist geöffnet
- TOP: Das Titelmü einer gekauften oder geliehenen Videodisc ist geöffnet
- UPGRADE: Die Firmware wird aktualisiert
- VOL xx: Die Lautstärke wird geändert
Anzeigebereich: - 41 (Minimum) bis 0 (Maximum)

② Anzeige für „Menü verstecken“

Wenn die Funktion **HIDE MENU** eingeschaltet ist, erscheint hier ein Sternchen.

Anmerkung

Wenn beim Drücken der Taste **SETUP** auf der Fernbedienung der Bildschirm schwarz ist oder die Einstellungsseite nicht erscheint, prüfen Sie, ob das Sternchen zu sehen ist, und schalten Sie gegebenenfalls die Funktion **HIDE MENU** aus.

4 – Vorbereitung

Während der Wiedergabe

Während der Wiedergabe erscheint hier der Status der Wiedergabe zusammen mit dem aktuellen Titel, Kapitel und der aktuellen Zeit.

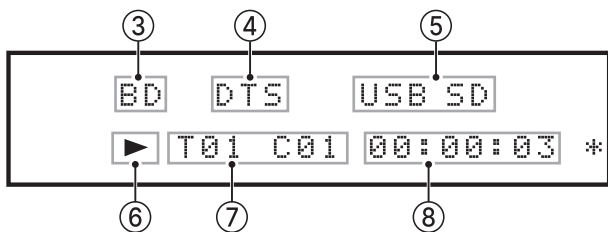

③ Art der eingelegten Disc

Während der Wiedergabe erscheint hier der Disc-Typ.

- BD: Blu-ray-Disc
- DVD: DVD
- CD: Audio-CD
- DISC: Daten-CD

④ Ausgegebenes Audioformat

- DTS: DTS, DTS HD und andere DTS-Surroundformate
- DB: Dolby Digital und andere Dolby-Formate

⑤ Angeschlossene Speichermedien

- USB: Die aktuelle Datei befindet sich auf einem angeschlossenen USB-Stick.
- SD: Die aktuelle Datei befindet sich auf einer eingelegten SD-Karte.

USB oder SD erscheint auch, wenn auf der Medienseite USB oder SD ausgewählt ist.

⑥ Wiedergabestatus

Während der Wiedergabe oder Pause erscheint hier das entsprechende Symbol.

- Wiedergabe: ►
- Pause: ||

⑦ Titel/Audiotitel, Kapitel

Während der Wiedergabe oder Pause erscheinen hier die entsprechenden Informationen.

- T00: Videotitel oder Audiotitel
- C00: Videokapitel

⑧ Wiedergabezeit

Zeigt die aktuelle Wiedergabeposition als Zeitwert an. Das Darstellungsformat hängt von der Einstellung für die Infoleiste ab. (Siehe „Übersicht über die Infoleiste auf dem Bildschirm“, S. 153.)

Die Fernbedienung vorbereiten

Vorsichtsmaßnahmen beim Umgang mit Batterien

Unschonemäßiger Umgang mit Batterien/Akkus kann das Austreten von Säure, Explosion der Batterien/Akkus oder andere Probleme zur Folge haben. Lesen und befolgen Sie die Warnhinweise zu Batterien auf Seite 131.

Batterien einlegen

1. Öffnen Sie die Batteriefachabdeckung auf der Unterseite.
2. Legen Sie zwei Batterien des Typs AAA ein. Achten Sie dabei auf die richtige Ausrichtung (+ / -).
3. Schließen Sie die Batteriefachabdeckung.

Wann müssen die Batterien ausgetauscht werden?

Ersetzen Sie beide Batterien durch neue, wenn die Reichweite der Fernbedienung abnimmt oder das Gerät nicht mehr richtig auf Tasteneingaben reagiert.

Die Fernbedienung nutzen

Zur Funktionsweise der Fernbedienung lesen Sie den Abschnitt „Drahtlose Fernbedienung (Tascam RC-BDMP1MKII)“ auf Seite 142.

Richten Sie die Fernbedienung im unten angegebenen Winkel auf den Empfangssensor des Recorders aus.

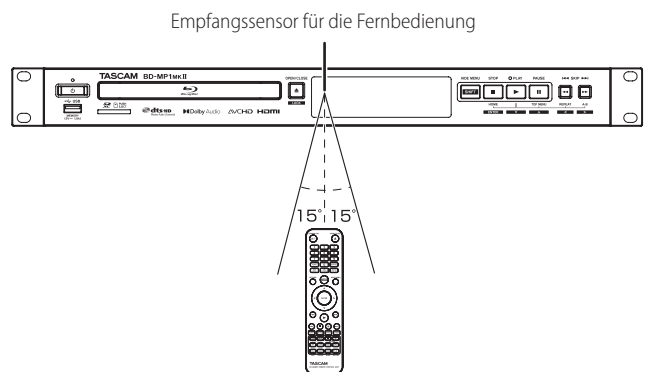

Reichweite und Erfassungswinkel

Aus jedem Winkel innerhalb von 15° von vorn: 5 m

Wichtig

- Bei Hindernissen innerhalb der Sichtlinie ist möglicherweise kein Empfang möglich.
- Entnehmen Sie die Batterien, wenn Sie die Fernbedienung längere Zeit nicht gebrauchen (einen Monat oder länger).
- Sollten Batterien auslaufen, reinigen Sie das Batteriefach gründlich von etwaigen Rückständen der Batterieflüssigkeit, bevor Sie neue Batterien einlegen.
- Falls sich weitere infrarotgesteuerte Geräte in der Umgebung befinden, kann es passieren, dass die Fernbedienung an diesen ungewollte Funktionen auslöst.

Den BD-MP1 ein- und ausschalten (Standby)

Anmerkung

Wenn das Gerät mit dem Stromnetz verbunden ist und mit Strom versorgt wird, schaltet es sich automatisch ein. (Dies geschieht auch dann, wenn die Stromversorgung nach einem Stromausfall oder einer anderen Unterbrechung wiederhergestellt wird.)

■ Das Gerät aus dem Standby einschalten

Wenn das **STANDBY/ON**-Lämpchen auf der Vorderseite des Geräts rot leuchtet, ist das Gerät im Standby. Drücken Sie die Taste  am Gerät oder die Taste **STANDBY/ON** auf der Fernbedienung, um es einzuschalten.



Begrüßungsseite

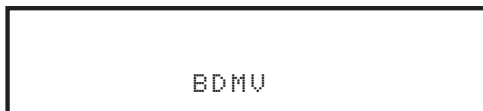

Gerät ist betriebsbereit

Während des Startvorgangs erscheint auf dem Display kurz der oben gezeigte Begrüßungshinweis. Anschließend ist das Gerät betriebsbereit.

■ Den BD-MP1MKII ausschalten (Standby-Modus)



Um das Gerät auszuschalten (Standby), drücken Sie die Taste  am Gerät oder die Taste **STANDBY/ON** auf der Fernbedienung.

Wichtig

Schalten Sie das Gerät nicht aus und unterbrechen Sie nicht die Stromzufuhr während eines Lesezugriffs (also während der Wiedergabe oder eines sonstigen Zugriffs auf ein SD- oder USB-Speichermedium). Andernfalls können Schäden am BD-MP1MKII entstehen.

Discs einlegen und entnehmen

■ Eine Disc einlegen

1. Drücken Sie die Taste **OPEN/CLOSE** () am Hauptgerät oder auf der Fernbedienung.
Die Disc-Lade öffnet sich. Legen Sie die Disc mit der Beschriftung nach oben ein.
2. Drücken Sie erneut **OPEN/CLOSE** (), um die Disc-Lade zu schließen.
Der BD-MP1MKII liest die Informationen der Disc ein und zeigt den Medientyp auf dem Display an.

Anmerkung

Wenn die Disc-Lade offen ist, erscheint **OPEN** auf dem Display. Wenn die Disc-Lade geschlossen ist, erscheint **CLOSE** auf dem Display.

■ Eine Disc auswerfen

1. Drücken Sie die Taste **OPEN/CLOSE** () am Hauptgerät oder auf der Fernbedienung.
2. Sobald die Lade offen ist, heben Sie die Disc in der Mitte an und entnehmen Sie sie.

Anmerkung

Die Taste **OPEN/CLOSE** () funktioniert nur, wenn das Gerät eingeschaltet ist.

4 – Vorbereitung

SD-Karten einsetzen und entfernen

■ Eine SD-Karte einsetzen

Setzen Sie eine SD-Karte in den Kartenschacht auf der Gerätefront ein, um darauf gespeicherte Dateien wiederzugeben.

Anmerkung

Sie können die Karte bei eingeschaltetem oder ausgeschaltetem Gerät einsetzen.

- Führen Sie die SD-Karte(n) ein. Achten Sie auf korrekte Ausrichtung.
- Die bedruckte Seite sollte nach oben und die Kontakte sollten nach hinten weisen.

■ Die SD-Karte entfernen

Bevor Sie eine Speicherkarte entfernen, stoppen Sie die Wiedergabe oder schalten Sie das Gerät aus.

VORSICHT

Entfernen Sie eine SD-Karte nicht, während das Gerät in Betrieb ist (Wiedergabe oder sonstiger Zugriff auf das Medium). Andernfalls gehen möglicherweise Daten verloren. Zudem können plötzliche laute Geräusche auftreten, die Ihr Gehör oder Ihre Geräte schädigen.

1. Drücken Sie die Karte vorsichtig etwas hinein, worauf sie sich löst und entnommen werden kann.
2. Ziehen Sie die Karte von Hand heraus.

■ Schreibschutz der SD-Karte

SD-Karten sind mit einem Schreibschutzschalter ausgestattet, mit dem ein versehentliches Überschreiben verhindert werden kann.

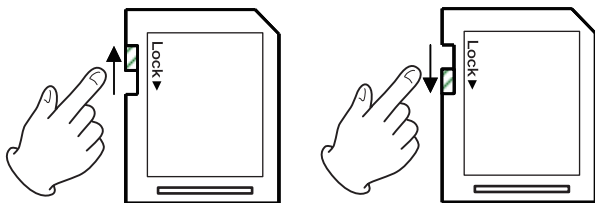

USB-Sticks anschließen und entfernen

■ Einen USB-Stick anschließen

Schließen Sie einen USB-Stick an den front- oder rückseitigen USB-Anschluss an, um darauf gespeicherte Dateien wiederzugeben.

Anmerkung

Sie können USB-Sticks bei ein- oder ausgeschaltetem Gerät anschließen.

■ Einen USB-Stick entfernen

Schalten Sie das Gerät aus, bevor Sie einen USB-Stick entfernen.

Wichtig

Entfernen Sie einen USB-Stick keinesfalls während des Betriebs (Wiedergabe oder sonstiger Zugriff auf das Medium). Andernfalls können Daten verloren gehen und das Gerät kann beschädigt werden.

Sperrfunktionen

Die Sperrfunktionen ermöglichen es, das Öffnen und Schließen der Disc-Lade sowie die Bedienung mit der Fernbedienung und den Tasten am Gerät zu verhindern.

1. Halten Sie die Taste **SHIFT** gedrückt und drücken Sie dann zusätzlich die Taste **OPEN/CLOSE [LOCK]** auf der Gerätevorderseite.
Der aktuelle Status der Sperre wird auf dem Gerätedisplay angezeigt.
2. Drücken Sie erneut **SHIFT + [LOCK]**.
 - Durch Drücken dieser Tastenkombination ändert sich der Status jedes Mal.
 - Halten Sie die Taste **SHIFT** weiter gedrückt, und drücken Sie die andere Taste so oft, bis die gewünschte Sperrfunktion angezeigt wird.

Anzeige auf dem Gerätedisplay	Status der Sperrfunktion
LOCK: T LOCK	Disc-Lade gesperrt
LOCK: P LOCK	Gerätetasten gesperrt*
LOCK: R LOCK	Fernbedienung gesperrt
LOCK: R+P LOCK	Fernbedienung und Gerätetasten gesperrt ¹
LOCK: R+T LOCK	Fernbedienung und Disc-Lade gesperrt
LOCK: OFF	Nicht gesperrt

¹ Die Tastenkombination **SHIFT + OPEN/CLOSE [LOCK]** funktioniert auch, wenn die Gerätetasten gesperrt sind.

Verhalten bei aktivierter Sperrfunktion

Wenn jemand bei gesperrten Gerätetasten eine Taste am Gerät drückt, erscheint auf dem Gerätedisplay die Meldung **LOCKED**, und der Vorgang wird nicht ausgeführt.

Anmerkung

Ein gesperrtes Gerät lässt sich aus- und wieder einschalten. Nach dem Wiedereinschalten bleibt es gesperrt.

Fernsteuerung mit Hilfe eines Computers

Sie können den BD-MP1MKII auch mittels Computer fernsteuern:

- per RS-232C: Verbinden Sie die RS-232C-Buchsen beider Geräte über ein entsprechendes serielles Kabel
- per Ethernet (Telnet): Verbinden Sie den BD-MP1MKII mit demselben Netzwerk, mit dem auch der Computer verbunden ist. Nutzen Sie dazu die Buchse **ETHERNET** auf der Geräterückseite.

Ausführliche Informationen zu den Kommunikations- und Befehlsprotokollen des BD-MP1MKII für Ethernet und RS-232C finden Sie auf der Tascam-Website (<https://tascam.de/downloads/BD-MP1MKII>).

Überblick über BD-Live

Der BD-MP1MKII unterstützt BD-Video (BD-ROM Profile 2.0) mit BD-Live-Funktionen.

Das bedeutet, wenn Sie das Gerät mit dem Internet verbinden, stehen Ihnen zusätzliche Inhalte wie besondere Filmsequenzen oder Untertitel zur Verfügung.

- Welche Funktionen Sie mit BD-Live nutzen können, hängt von der jeweiligen Disc ab. Einzelheiten zu diesen Funktionen und ihrer Verwendung finden Sie auf dem Bildschirm und in den Erläuterungen zur Disc.
- Um die BD-Live-Funktionen nutzen zu können, verbinden Sie das Gerät mit dem Internet und nehmen Sie die erforderlichen Einstellungen vor. Siehe „Überblick über die Netzwerkverbindung“ auf Seite 169 (Verbindung herstellen) und „Network (Netzwerk)“ auf Seite 148 (Einstellungen im Menü).
- Je nach verwendeter Disc kann es erforderlich sein, die im Abschnitt „Network (Netzwerk)“ auf Seite 148 beschriebenen Einstellungen zu ändern.
- Wenn unter *BD-LIVE Connection* die Einstellung *Prohibited* gewählt ist, können keine BD-Live-Inhalte aus dem Internet bezogen werden.
- Je nach den verwendeten Netzwerkeinstellungen kann die Verbindung mit dem Netzwerk einige Zeit dauern oder sogar unmöglich sein.
- Während der Wiedergabe von Discs, die BD-Live unterstützen, werden möglicherweise Identifikationsdaten für das Gerät oder die Disc an den Inhaltsanbieter übertragen. Um die Übertragung einzuschränken, wählen Sie im Menü *Network* unter *BD-LIVE Connection* die Einstellung *Partially Permitted*.

5 – Wiedergeben

Für die Wiedergabe nutzbare Medien- und Dateiformate

Der BD-MP1MKII kann die folgenden Medienformate wiedergeben:

■ Discs

- Blu-ray: BD25, BD50, BD-ROM, BD-R (SL, DL), BD-RE (SL, DL)
- DVD: DVD-ROM, DVD+R (SL, DL), DVD-R (SL, DL), DVD+RW, DVD-RW
- CD: CD-DA, CD-R, CD-RW

Anmerkung

SL steht für *einschichtige Discs (Single-Layer)* und **DL** für *zweischichtige Discs (Dual-Layer)*

■ Inhaltsformate

- Blu-ray: BDMV, BDAV, BD-Audio
- DVD: DVD-Video, DVD-VR, AVCHD, DVD-Audio

Wichtig

- **Nicht abgeschlossene (finalisierte) Medien der Typen BD-R, DVD-RW und DVD-R lassen sich möglicherweise nicht korrekt abspielen.**
- **Medien der Typen BD-RE Version 1.0 (Kassettenformat) und DVD-RAM sind nicht abspielbar.**
- **Zusätzliche, in Multisession-Discs (Multi-Border-Discs) der Typen BD-RE, BD-R, DVD-RW und DVD-R enthaltene Inhalte sind nicht abspielbar.**
- **Einige BD-Video- und DVD-Video-Medien funktionieren aufgrund der Absicht ihrer Produzenten möglicherweise nicht wie in diesem Handbuch beschrieben. Einzelheiten finden Sie in den Informationen zu solchen Discs.**
- **Verwenden Sie Musik-CDs, die der ISO-Norm entsprechen.**
- **Dennoch ist die Wiedergabe nicht für alle Discs garantiert, die der Norm entsprechen.**
- **Blu-ray 3D wird unterstützt. Um Blu-ray-3D-Medien anzusehen, schließen Sie dieses Gerät über ein Hochgeschwindigkeits-HDMI-Kabel an ein Gerät an, das 3D unterstützt.**

Unterstützte Dateiformate (Video, Audio und Bilder)

Der BD-MP1MKII kann die folgenden Dateiformate wiedergeben:

■ Video

- .asf, .mpg, .avi, .3gp, .dat, .mkv, .mov, .m2ts, .ogm, .tp, .ts, .mp4, .wmv

■ Audio

- .wav, .mp3, .wma, .aac, .flac, .ape

■ Standbilder

- .jpeg, .gif, .png

Wichtig

USB-Sticks und SD-Karten müssen das Dateisystem FAT16, FAT32, exFAT oder NTFS formatiert verwenden.

Medien wiedergeben

Dieser Abschnitt erklärt die grundlegende Bedienung des Geräts (Discs laden, Wiedergabe, Pause, Stopp).

Die folgenden Erläuterungen setzen voraus, dass Sie die erforderlichen Verbindungen hergestellt, das Gerät eingeschaltet, eine Disc oder ein anderes Medium mit Video- oder Audiodateien eingelegt und die aktuelle Quelle ausgewählt haben (auf dem Gerätedisplay erscheint BDMV, BDAV, DVD, CD, USB oder SD).

Eine Disc einlegen

Die folgenden Schritte können Sie mit den Tasten am Gerät oder mit der Fernbedienung ausführen.

1. Drücken Sie die Taste **OPEN/CLOSE** (▲), um die Disc-Lade zu öffnen.
2. Legen Sie eine Disc ein und drücken Sie die Taste erneut, um die Lade zu schließen.

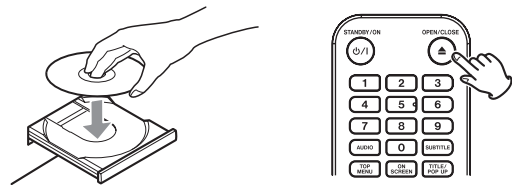

Während die Disc gelesen wird, erscheint **LOAD** auf dem Gerätedisplay, gefolgt vom erkannten Medientyp:

- **BDMV, BDAV**: Blu-ray-Disc
- **DVD**: DVD
- **CD**: Audio-CD

Überblick über die automatische Wiedergabe

- Wenn die automatische Wiedergabe von Discs eingeschaltet ist (Hauptmenü > Settings > System > Disc Auto Playback > On), beginnt die Wiedergabe unmittelbar nach dem Laden der Disc. Dies geschieht auch dann, wenn beim Einschalten des Geräts eine Disc eingelegt ist (Wiedergabe bei Stromzufuhr).
- Ist die automatische Wiedergabe ausgeschaltet oder die Wiedergabe startet nicht von selbst, wählen Sie im Hauptmenü **Disc**, und drücken Sie die Wiedergabetaste ►.

Die Möglichkeiten der automatischen Wiedergabe bei Stromzufuhr hängen von der eingelegten Disc ab:

- **Wiederholte Wiedergabe nach automatischem Wiedergabestart**
Wählen Sie vor dem Ausschalten des Geräts zusätzlich zur oben genannten Option eine Wiederholungsfunktion aus. Die wiederholte Wiedergabe nach automatischem Wiedergabestart ist nur mit Video-DVDs möglich.
- **Nur automatische Wiedergabe (keine Wiederholung)**
Wählen Sie vor dem Ausschalten des Geräts die oben genannte Option. Die Wiederholungsfunktion muss ausgeschaltet sein.
Mit folgenden Discs ist nur die normale automatische Wiedergabe möglich: Blu-ray (BDMV), DVD-VIDEO, AVCHD, VCD2.0 und CD-DA (Musik-CDs), die kein CD-Menü haben.

Wichtig

Wenn die Wiederholungsfunktion eingeschaltet ist, beginnt die Wiedergabe unmittelbar nach dem Einlegen der Disc. Denken Sie

in den folgenden Situationen daran, dass der aktuelle Vorgang unterbrochen werden könnte:

- wenn Sie Einstellungen im Menü vornehmen
- wenn Sie auf einer SD-Karte oder einem USB-Stick enthaltene Dateien wiedergeben (die Wiedergabe der Datei endet plötzlich)

Die automatische Wiedergabe funktioniert nicht mit Dateien auf SD/USB-Speichermedien.

Videodiscs abspielen

- Wenn Sie eine Disc einlegen, die noch nie zuvor abgespielt wurde, beginnt die Wiedergabe von vorn.
- Wenn die Funktion „Letzte Wiedergabeposition merken“ eingeschaltet ist (Hauptmenü > Settings > System > Last Memory > On), kann es sein, dass die Wiedergabe an der Stelle beginnt, an der sie zuletzt beendet wurde.

Dies funktioniert nur mit gekauften oder geliehenen Videodiscs. Zudem kann das Gerät nur die Positionen von maximal fünf Discs speichern. Bei mehr als fünf Discs überschreibt die neueste Position jeweils die älteste.

■ Bedienung über Hauptmenü und Einblendmenüs von Discs

Wenn Videodiscs über Menüs verfügen, können Sie diese anzeigen und darüber weitere Funktionen nutzen. (Die Inhalte der Menüs sind abhängig von der Programmierung der jeweiligen Disc.)

- Um das Titelmü anzuzeigen, drücken Sie die Taste **TOP MENU**. Wenn Sie dies während der Wiedergabe oder im Pausenmodus tun, stoppt die Wiedergabe.
- Um das Titelmü anzuzeigen, ohne die Wiedergabe zu stoppen, drücken Sie die Taste **TITLE/POP UP**.
- Wählen Sie Menüelemente mit den Cursortasten aus, und drücken Sie zur Bestätigung **ENTER**.

Die Wiedergabe vorübergehend anhalten (Pause)

Um die Wiedergabe vorübergehend anzuhalten, drücken Sie die Pausetaste **II**.

Um die Wiedergabe an derselben Stelle fortzusetzen, drücken Sie noch einmal die Pausetaste **II** oder die Wiedergabetaste **7**.

Die Wiedergabe stoppen

Um die Wiedergabe zu stoppen, drücken Sie die Stopp-taste **■**.

Drücken Sie die Wiedergabetaste **▶** oder **ENTER**, um die Wiedergabe an der gestoppten Position fortzusetzen.

Anmerkung

Unterschiede zur Pause:

- Alles auf dem Monitor angezeigte verschwindet.
- Während der wiederholten Wiedergabe wird der Wiederholungsmodus deaktiviert.

Rückwärts und vorwärts suchen

Um das Material rückwärts oder vorwärts zu durchsuchen, halten Sie die Suchtaste **◀◀** oder **▶▶** gedrückt.

Durch wiederholtes Drücken der Taste **◀◀/▶▶** ändert sich die Suchgeschwindigkeit in bis zu fünf Stufen.

Drücken Sie noch einmal, um zur normalen Wiedergabe zurückzukehren.

Wenn Sie in einer Disc rückwärts oder vorwärts suchen, drücken Sie die Pausetaste **II**, um die Wiedergabe vorübergehend anzuhalten.

Durch erneutes Drücken der Taste setzen Sie die Wiedergabe fort.

Zum vorherigen oder nächsten Kapitel oder Audiotitel springen

Nutzen Sie die Sprungtasten **◀◀◀/▶▶▶**, um zum vorhergehenden oder nachfolgenden Kapitel oder Audiotitel zu springen.

Wenn Sie die Tasten während der Wiedergabe, Pause oder Suche drücken, setzt das Gerät anschließend die Wiedergabe fort.

Um an den Anfang des aktuell wiedergegebenen Kapitels oder Audiotitels zurückzukehren, drücken Sie einmal die Sprungtaste links **◀◀◀**.

(Wenn Sie das aktuelle Kapitel oder den aktuellen Audiotitel jedoch innerhalb weniger Sekunden nach Beginn wiedergeben oder anhalten, springt das Gerät zum vorhergehenden Kapitel oder Audiotitel und setzt dann die Wiedergabe fort.)

Einen Abschnitt wiederholen

Sie können während der Wiedergabe einen Abschnitt markieren, der anschließend wiederholt abgespielt wird.

Anmerkung

- Diese Art der Wiederholung unterscheidet sich von der automatischen Wiederholung.
 - Die Wiederholungsfunktion wird deaktiviert, wenn Sie das Gerät ausschalten, die Wiedergabe stoppen oder die Hauptseite erneut öffnen.
1. Drücken Sie die Taste **A–B** an der Stelle, an der die Wiederholung beginnen soll.
Oben auf dem Bildschirm wird „A–“ angezeigt.
 2. Drücken Sie die Taste **A–B** an der Stelle, an der die Wiederholung enden soll.
Oben auf dem Bildschirm wird „A–B“ angezeigt, und der markierte Abschnitt wird wiederholt abgespielt.
 3. Drücken Sie während der Wiederholung erneut die Taste **A–B**, um die Wiederholung zu beenden und mit der normalen Wiedergabe fortzufahren.
(Nicht alle Videodiscs unterstützen diese Funktion.)

5 – Wiedergeben

Ein Kapitel, einen Videotitel oder einen Audiotitel wiederholen

Anmerkung

- Diese Art der Wiederholung unterscheidet sich von der automatischen Wiederholung.
- Die Wiederholungsfunktion wird deaktiviert, wenn Sie das Gerät ausschalten, die Wiedergabe stoppen oder die Hauptseite erneut öffnen.

Drücken Sie **REPEAT**, um die wiederholte Wiedergabe einzuschalten.

Das aktuelle Kapitel oder der aktuelle Titel werden wiederholt.

Durch wiederholtes Drücken dieser Taste wechseln Sie zwischen den verfügbaren Wiederholmodi:

Videodiscs

Symbol auf dem Monitor	Was wird wiederholt?	Wiedergabe beginnt am ...
	Kapitel	Anfang des aktuellen Kapitels
	Videotitel	Anfang des aktuellen Titels
	Gesamte Disc	Anfang der Videodatei

CDs sowie Video- und Audiodateien

Symbol auf dem Monitor	Was wird wiederholt?	Wiedergabe beginnt am ...
	Einzelner Titel	Anfang des aktuellen Titels
	Alle Titel auf der CD oder im aktuellen Ordner	Anfang der CD oder des Ordners

An eine bestimmte Stelle springen

Wenn Sie während der Wiedergabe einer Disc die Taste **SEARCH** drücken, erscheint oben auf dem Bildschirm eine Infoleiste.



Hier können Sie mit den Cursortasten </> zwischen den Anzeigebereichen für Zeit und Kapitel wechseln und Werte eingeben.



Anmerkung

Sie können nur Wiedergabezeiten und Kapitelnummern angeben, die auf der wiedergegebenen Disc vorhanden sind. Werte, die diese Bereiche überschreiten, lassen sich nicht eingeben.

■ Zu einer bestimmten Wiedergabezeit springen

1. Drücken Sie während der Wiedergabe einer Disc die Taste **SEARCH**.

Die Infoleiste erscheint oben auf dem Bildschirm.

2. Drücken Sie in dieser Situation **ENTER**, um den angezeigten Wert ändern zu können.

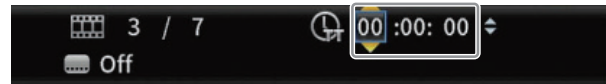

3. Geben Sie den gewünschten Wert mithilfe der Zifferntasten ein.

Nutzen Sie die Cursortasten </>, um zwischen den Feldern für Stunden, Minuten und Sekunden zu wechseln.

In der folgenden Abbildung wurden Werte für Minuten und Sekunden eingegeben.



4. Drücken Sie anschließend **ENTER**, um die Wiedergabe an der eingegebenen Zeitposition zu starten.

Die Kapitelanzeige passt sich entsprechend dem angegebenen Zeitpunkt an.



Drücken Sie die Taste **ON SCREEN**, um die Infoleiste zu schließen.

■ Zu einem bestimmten Kapitel oder Titel springen

1. Bewegen Sie den Cursor nach links zur Kapitelanzeige.
2. Drücken Sie **ENTER**, um den angezeigten Wert ändern zu können.



3. Geben Sie den gewünschten Wert mithilfe der Zifferntasten ein.

4. Drücken Sie anschließend **ENTER**, um die Wiedergabe am Anfang des gewählten Kapitels zu starten.

Die Zeitanzeige ändert sich entsprechend dem gewählten Kapitel.

Drücken Sie die Taste **ON SCREEN**, um die Infoleiste zu schließen.

Mediendateien auf SD-Karten und USB-Sticks wiedergeben

1. Schließen Sie einen USB-Stick mit Mediendateien auf der Gerätevorderseite (oder Rückseite) an oder legen Sie eine SD-Karte mit Mediendateien ein.

Während das Speichermedium gelesen wird, erscheint **LOAD** auf dem Gerätedisplay, gefolgt vom erkannten Medientyp:

- **USB**: USB-Stick
- **SD**: SD-Karte

2. Wählen Sie im Hauptmenü *Media*, und drücken Sie **ENTER**. Es erscheinen Symbole für die erkannten Speichermedien.
3. Wählen Sie mit den Cursortasten \downarrow/\uparrow die SD-Karte oder einen USB-Stick aus, und drücken Sie **ENTER**.

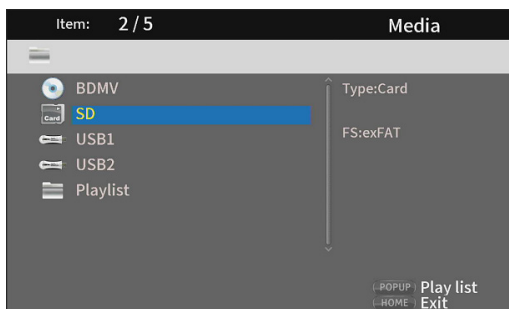

Die folgenden Ordner erscheinen:

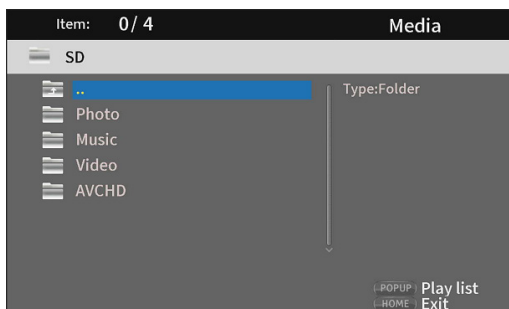

Ordner	Bedeutung
..	Oberste Ordnerstufe
Photo	Ordner mit Bildern
Music	Ordner mit Audiodateien
Video	Ordner mit Videodateien
AVCHD	Ordner mit HD-Videodateien

4. Wählen Sie den gewünschten Ordner aus und drücken Sie **ENTER**.

Die im Ordner enthaltenen Dateien werden angezeigt (hier der Inhalt des Ordners Music).

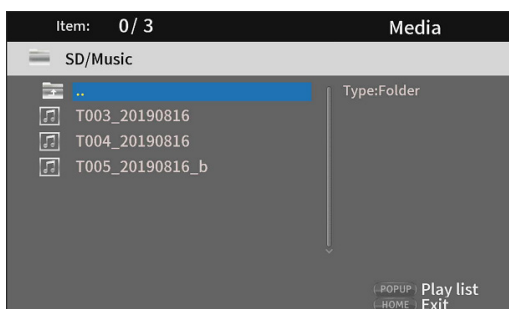

5. Wählen Sie die gewünschte Datei mit den Cursortasten \downarrow/\uparrow aus, und drücken Sie die Wiedergabetaste **▶**, um die Wiedergabe zu starten.

Wenn eine Datei ausgewählt ist, erscheinen die folgenden Informationen auf der rechten Seite des Menüs:

- Vorschauen von Bilddateien
- Verschiedene Informationen zu Audio- und Videodateien

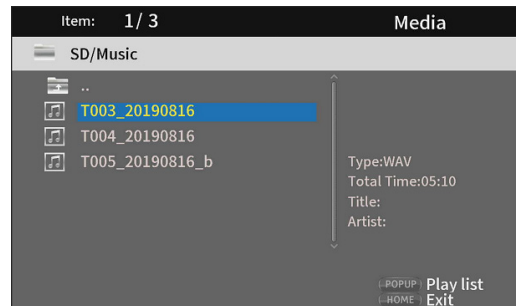

Mehrere Dateien auswählen

Eine ausgewählte Datei können Sie mit der Cursortaste **>** markieren. Daraufhin erscheint ein Häkchen vor dem Dateinamen.

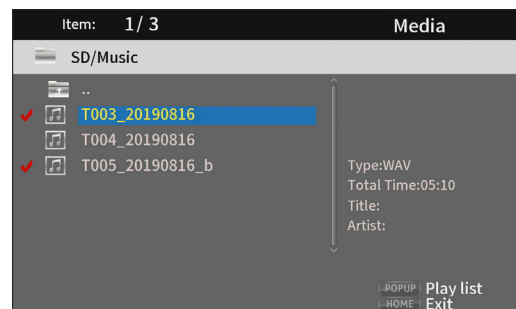

- Drücken Sie die Taste **ENTER**, um mehrere auf diese Weise markierte Dateien in Folge wiederzugeben. Sobald die Wiedergabe endet, erscheint wieder die oben gezeigte Seite.
- Um ein Häkchen zu entfernen, drücken Sie noch einmal die Cursortaste **>**, während die Datei ausgewählt ist.
- Mit *Clear all* (Auswahl aufheben) entfernen Sie die Häkchen von allen Dateien. Beim Verlassen eines Ordners werden die Häkchen ebenfalls von allen Dateien entfernt.

5 – Wiedergeben

Wiedergabelisten mit USB-Sticks und SD-Karten nutzen

Damit Sie Wiedergabelisten verwenden können, schließen Sie einen USB-Stick mit Mediendateien auf der Gerätevorderseite (oder Rückseite) an oder legen Sie eine SD-Karte mit Mediendateien ein.

Während das Speichermedium gelesen wird, erscheint **LOAD** auf dem Gerätedisplay, gefolgt vom erkannten Medientyp:

- **USB**: USB-Stick
- **SD**: SD-Karte

Anmerkung

- Die Einträge der Wiedergabeliste werden in der Reihenfolge wiedergegeben, in der Sie sie der Liste hinzugefügt haben.
- Wiedergabelisten können nur Bild-, Audio- oder Videodateien enthalten.
- Eine Wiedergabeliste darf nur Dateitypen desselben Typs enthalten. (Zum Beispiel kann sie nicht sowohl Bild- als auch Videodateien enthalten.)
- Beim Trennen eines Speichermediums werden die darauf befindlichen Dateien von der Wiedergabeliste entfernt.
- Beim Ausschalten des Geräts wird die Wiedergabeliste gelöscht.

■ Einer Wiedergabeliste Dateien hinzufügen

1. Wählen Sie im Hauptmenü *Media*, und drücken Sie **ENTER**. Es erscheinen Symbole für die erkannten Speichermedien.
2. Wählen Sie mit den Cursortasten ∇/\wedge die SD-Karte oder einen USB-Stick aus, und drücken Sie **ENTER**.

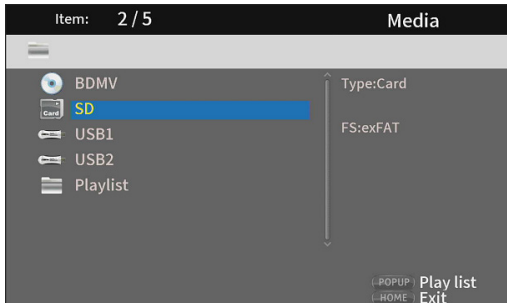

Die folgenden Ordner erscheinen:

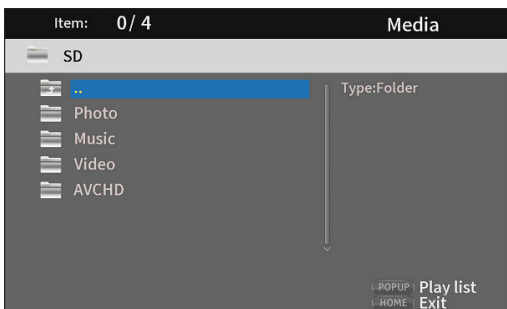

Ordner	Bedeutung
..	Oberste Ordnerenebene
Photo	Ordner mit Bildern
Music	Ordner mit Audiodateien
Video	Ordner mit Videodateien
AVCHD	Ordner mit HD-Videodateien

3. Wählen Sie aus einem der Ordner die Datei aus, die Sie der Wiedergabeliste hinzufügen wollen, und drücken Sie dann auf **TITLE/POP UP**.

Ein Einblendmenü erscheint.

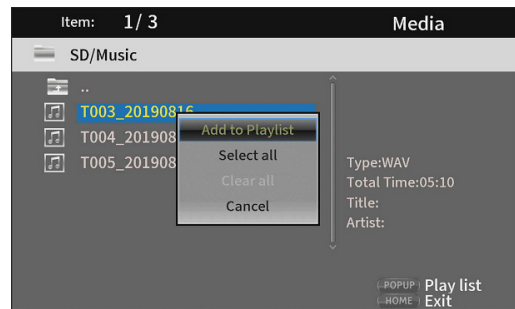

4. Wählen Sie *Add to Playlist* (der Wiedergabeliste hinzufügen), und drücken Sie **ENTER**.

Für die Dateien gibt es nun Einträge in der Wiedergabeliste. Um mehrere Dateien auf einmal hinzuzufügen, gehen Sie vor wie im Abschnitt „Mehrere Dateien auswählen“ auf Seite 163 beschrieben.

Um nichts zu tun und zur ursprünglichen Seite zurückzukehren, wählen Sie *Cancel* (Abbrechen) und drücken **ENTER** (oder **RETURN**).

■ Eine Wiedergabeliste für die Wiedergabe nutzen

1. Wählen Sie im Hauptmenü *Media*, und drücken Sie **ENTER**.
2. Wählen Sie mit den Cursortasten den Ordner *Playlist* aus, und drücken Sie **ENTER**.

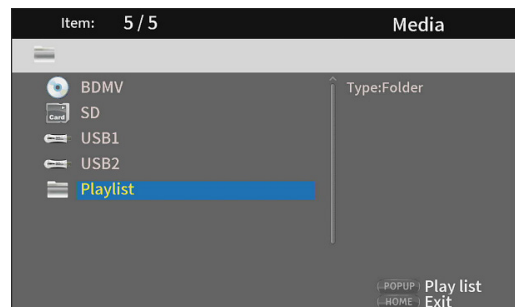

Die folgenden Ordner erscheinen:

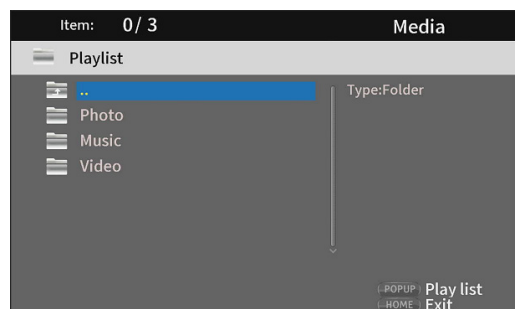

3. Wählen Sie aus einem der Ordner eine Datei für die Wiedergabe aus, und drücken Sie ENTER oder die Wiedergabetaste ►, um die Dateien in der Liste abzuspielden.

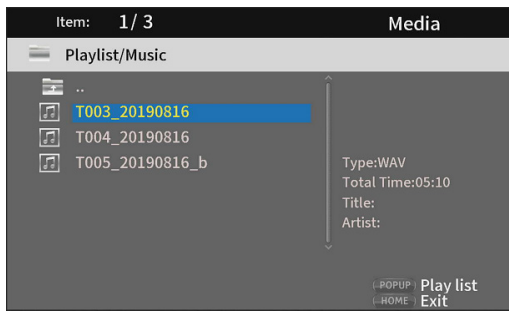

■ Einträge aus einer Wiedergabeliste entfernen

Um Einträge aus einer Wiedergabeliste zu entfernen, gehen Sie folgendermaßen vor:

1. Wählen Sie das Symbol *Playlist* und anschließend den Ordner, der den gesuchten Eintrag enthält.

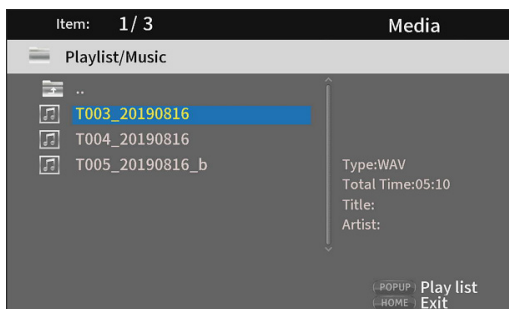

2. Wählen Sie den zu entfernenden Eintrag aus, und drücken Sie TITLE/POP UP.

Das Einblendmenü erscheint.

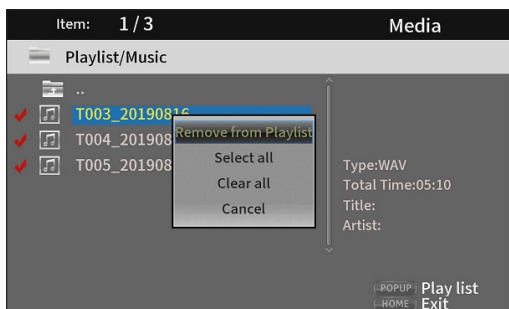

3. Wählen Sie *Remove from Playlist* (aus der Wiedergabeliste entfernen), und drücken Sie ENTER.

Auf die gleiche Weise können Sie mehrere oder alle Einträge aus der Wiedergabeliste entfernen: Markieren Sie sie zunächst mit Häkchen und wählen Sie dann *Remove from Playlist*. (Siehe „Mehrere Dateien auswählen“ auf Seite 163).

Wiedergabe in programmierter Folge (nur Discs)

Der BD-MP1MKII kann Kapitel/Titel von Videodiscs und Titel von Audiodiscs in bestimmter Reihenfolge abspielen.

Anmerkung

In folgenden Situationen geht der Programminhalt verloren:

- Wenn die Wiedergabe des gesamten Programms abgeschlossen ist und die Hauptseite erscheint,
- beim Auswerfen der Disc,
- beim Ausschalten des Geräts.

1. Drücken Sie die Taste **PROG/RED**.

Die unten gezeigte Seite (*Program*) erscheint auf dem Bildschirm.

Wichtig

Wenn Sie an dieser Stelle noch einmal **PROG/RED** drücken, wird der Inhalt der Liste zurückgesetzt (geleert).



Darstellung für eine DVD

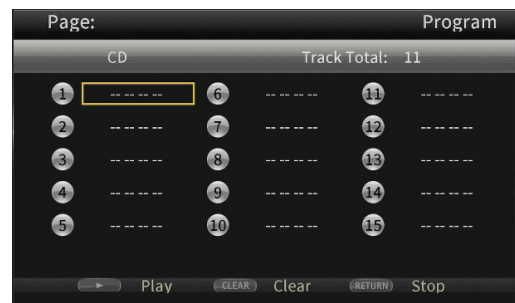

Darstellung für eine CD

Sie können bis zu 15 Kapitel, Titel beziehungsweise Audiotitel der eingelegten Disc in der gewünschten Reihenfolge anordnen. Am unteren Rand sehen Sie die verfügbaren Bedienelemente:

- Wiedergabetaste ► : Wiedergabe starten
- Taste **CLEAR**: Eintrag zurücksetzen
- Taste **RETURN**: Wiedergabe stoppen

Darüber hinaus stehen Ihnen die Cursor- und Zifferntasten zur Verfügung.

Ordnen Sie nun die gewünschten Elemente in der gewünschten Reihenfolge an. Beginnen Sie im ersten Feld.

2. Drücken Sie **ENTER**.

3. Wählen Sie mit den Cursortasten ∇/\wedge das gewünschte Element (Kapitel, Titel, Audiotitel) aus.

Bedenken Sie dabei, dass Sie nur auf der Disc vorhandene Elemente auswählen können.

5 – Wiedergeben

Videodiscs



Darstellung für eine DVD

Bei Videodiscs wählen Sie zuerst mit den Cursortasten die Nummer des abzuspielenden Titels aus.

Drücken Sie dann die Cursortaste \rightarrow , um zum Eingabefeld für Kapitel zu gelangen. Wählen Sie hier mit den Cursortasten \vee/\wedge die Nummer des abzuspielenden Kapitels aus.

- Um die Eingabe auf Null zurückzusetzen, drücken Sie die Taste **CLEAR**.
- Wahlweise: Um abzubrechen und die Seite zu verlassen, drücken Sie **RETURN**.
(Die eingegebenen Schritte werden gelöscht.)

Audiodiscs

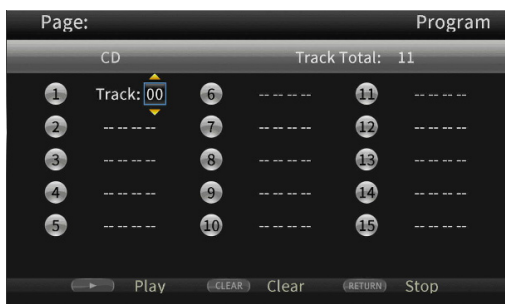

Darstellung für eine CD

Bei Audiodiscs wählen Sie mit den Cursortasten die Nummer des abzuspielenden Titels aus.

- Um die Eingabe auf Null zurückzusetzen, drücken Sie die Taste **CLEAR**.
 - Wahlweise: Um abzubrechen und die Seite zu verlassen, drücken Sie **RETURN**.
(Die eingegebenen Schritte werden gelöscht.)
4. Sobald Sie die gewünschte Anzahl an Titeln für die Wiedergabe ausgewählt haben, drücken Sie die Wiedergabetaste \blacktriangleright , um die Wiedergabe in der programmierten Folge zu starten.

Lesezeichen verwenden

Mit diesem Gerät können Sie Lesezeichen setzen, um bestimmte Stellen auf Videodiscs schneller wiederzufinden. Bis zu 12 Lesezeichen lassen sich speichern.

■ Lesezeichen setzen

Um ein Lesezeichen zu setzen, drücken Sie während der Videowiedergabe die Taste **MARK/GREEN** an der gewünschten Stelle.

Die Nummer des Lesezeichens wird zusammen mit der Titelnummer, Kapitelnummer und Uhrzeit werden auf dem Bildschirm angezeigt.

■ Lesezeichen aufsuchen

1. Halten Sie die Taste **MARK/GREEN** sechs Sekunden lang gedrückt.

Der BD-MP1MKII schaltet auf Pause, und die verfügbaren Lesezeichen werden auf dem Bildschirm angezeigt.

2. Wählen Sie das gewünschte Lesezeichen mit den Cursortasten aus.

Seine Nummer wird zusammen mit der Titelnummer, Kapitelnummer und Uhrzeit auf dem Bildschirm angezeigt. Verfügbare Lesezeichen sind weiß dargestellt, während nicht verwendete Speicherplätze für Lesezeichen grau erscheinen.

3. Drücken Sie **ENTER**, um an die Position des Lesezeichens zu springen.

An dieser Position können Sie die Wiedergabe wieder starten.

Um den Vorgang abzubrechen und die normale Wiedergabe fortzusetzen, drücken Sie erneut **MARK/GREEN**.

■ Lesezeichen entfernen

1. Halten Sie die Taste **MARK/GREEN** sechs Sekunden lang gedrückt.

Der BD-MP1MKII schaltet auf Pause, und die verfügbaren Lesezeichen werden auf dem Bildschirm angezeigt.

2. Um das zuletzt erstellte Lesezeichen zu entfernen, drücken Sie die Taste **CLEAR**.
3. Drücken Sie noch einmal **CLEAR**, um die Seite zu verlassen und die normale Wiedergabe fortzusetzen.

6 – Weitere Funktionen und Einstellungen

Die Lautstärke am Gerät anpassen

Um die Lautstärke während der Wiedergabe anzupassen, verwenden Sie die Tasten +/- (VOLUME).

Wenn auch nach dem Erhöhen der Lautstärke nichts zu hören ist, passen Sie die Lautstärke an Ihrem Ausgabegerät (Bildschirm, Fernseher, Verstärker usw.) an.

Anmerkung

Wenn die Tasten +/- (VOLUME) der Fernbedienung keine Auswirkung haben, ist wahrscheinlich die Lautstärkeregelung im Menü deaktiviert. Um Sie zu aktivieren, wählen Sie im Hauptmenü *Settings > Audio Settings > Audio Output > Volume Control > Enable*.

Die Tonausgabe am Gerät stummschalten

Durch Drücken der Taste MUTE können Sie die Tonausgabe des BD-MP1MKII stummschalten.

Wenn die Stummschaltung aktiv ist, erscheint das Symbol  auf dem Bildschirm.

Um die Stummschaltung zu beenden, drücken Sie noch einmal MUTE.

Das Symbol  erscheint (und verschwindet nach einer Weile).

Einstellungen für die Lautsprecher vornehmen

Konfiguration der Kanäle

Um Einstellungen für die Lautsprecher vorzunehmen, wählen Sie im Hauptmenü *Settings > Audio Settings > Speaker Settings*.

1. Wählen Sie im Untermenü *Configuration* die Anzahl der verwendeten Lautsprecher.

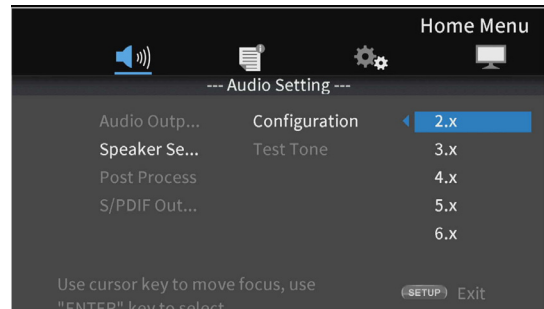

Nutzen Sie die Cursortasten und **ENTER**, um Einstellungen auszuwählen und zu bestätigen.

2. Wählen Sie die gewünschte Konfiguration aus.

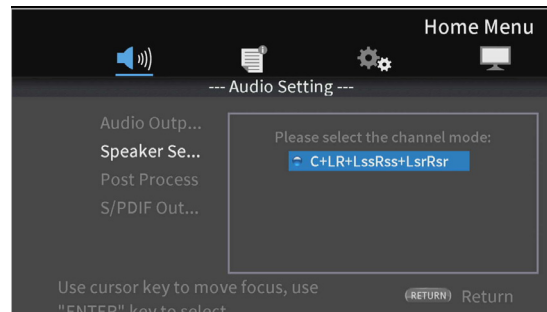

Auswahlmöglichkeiten

Anzahl der Lautsprecher	Konfiguration der Kanäle
2.x	Lt/Rt, Stereo
3.x	LCR
4.x	LRLsRs
5.x	–
6.x	–
7.x	C+LR+LssRss+LsrRsr

Anmerkung

Für manche Anzahl von Lautsprechern gibt es diese Menüseite nicht.

6 – Weitere Funktionen und Einstellungen

3. Wählen Sie die Subwoofer-Konfiguration aus.

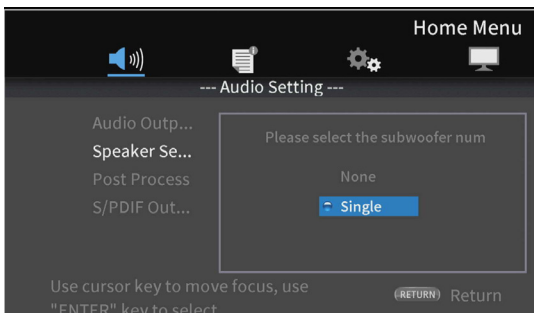

4. Nutzen Sie die Cursortasten auf der grafischen Übersichtsseite, um Einstellungen für jeden einzelnen Lautsprecher vorzunehmen.



Beispiel mit 7.x und der Konfiguration C + LR + LssRss + LsrRsr

5. Wählen Sie den gewünschten Lautsprecher mit den Cursortasten aus, und drücken Sie ENTER.

Es erscheinen die Einstellmöglichkeiten für den gewählten Lautsprecher.

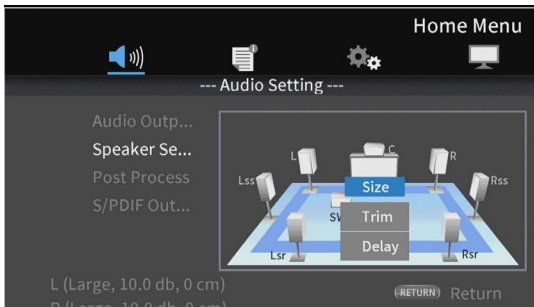

6. Nutzen Sie wiederum die Cursortasten und ENTER, um die Einstellungen auszuwählen und zu bestätigen.

Drücken Sie RETURN, um zur Übersichtsseite zurückzukehren.

Anmerkung

Für den Subwoofer können Sie nur den Pegel anpassen.

7. Wählen Sie die Größe des Lautsprechers (Size).

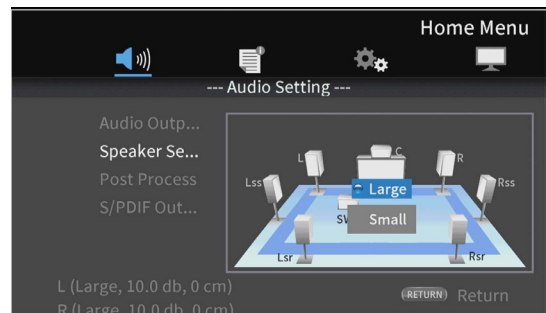

Auswahlmöglichkeiten: Large (groß), Small (klein)

Anmerkung

Für Lautsprecherpaare können Sie nur dieselbe Größe wählen.

8. Passen Sie den Pegel des Lautsprechers an (Trim).

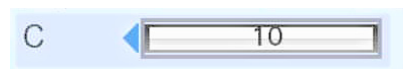
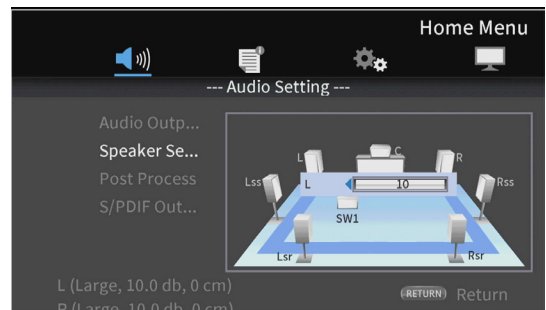

Beispiel für den Center-Lautsprecher

Einstellbereich: 0 ± 10 dB (in 0,5-dB-Schritten)

Anmerkung

Für Paare können Sie nur Werte ändern, für die Pfeile nach links und rechts erscheinen (\leftarrow/\rightarrow).

9. Passen Sie die Laufzeitverzögerung des Lautsprechers an (Delay).

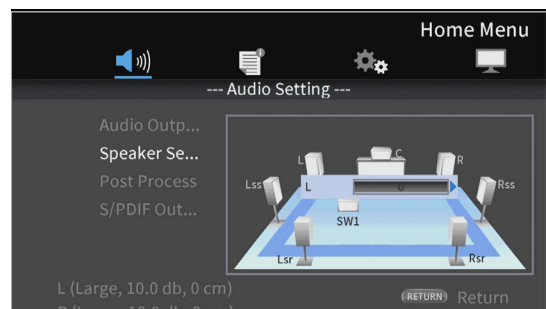

Beispiel für den Center-Lautsprecher

Einstellbereich: 0–1000 cm (in 5-cm-Schritten)

Anmerkung

- Die Einheit ist Zentimeter. Messen Sie die Abstände von jedem Lautsprecher zur Hörposition, berechnen Sie deren Unterschiede und verwenden Sie diese Werte. (Die Verzögerungszeit beträgt $29 \mu\text{s}/\text{cm}$.)

6 – Weitere Funktionen und Einstellungen

- Für Paare können Sie nur Werte ändern, für die Pfeile nach links und rechts erscheinen (◀/▶).

Das Testsignal nutzen

Sie können Weißes Rauschen als Testsignal über jeden einzelnen Lautsprecher ausgeben, um die Kabelverbindungen zu überprüfen und die Pegel anzupassen. Zudem können Sie damit die Einstellungen für Größe und Laufzeitkorrektur (Verzögerungszeit) besser einschätzen.

1. Wählen Sie im Hauptmenü *Settings > Audio settings > Speaker settings > Test Tone*.

Die Übersichtsseite mit der aktuell gewählten Lautsprecherkonfiguration erscheint.

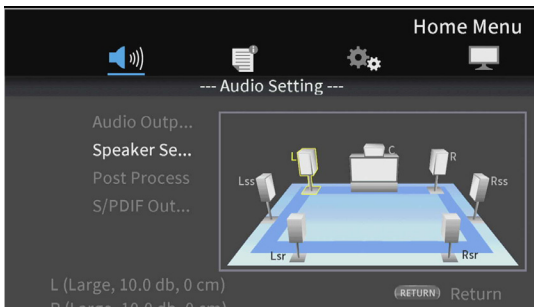

Beispiel mit 7.x und der Konfiguration C + LR + LssRss + LsrRsr

Das Testsignal wird über die einzelnen Lautsprecher ausgegeben (entgegen dem Uhrzeigersinn beginnend bei L).

In der hier gezeigten Konfiguration würde das Signal also wie folgt ausgegeben werden:

L → C → R → Rss → Rsr → Lsr → Lss → L.

2. Markieren Sie einen Lautsprecher (er erscheint gelb umrandet) und drücken Sie ENTER, um seine Einstellungen für Größe, Pegel und Laufzeitverzögerung anzupassen.

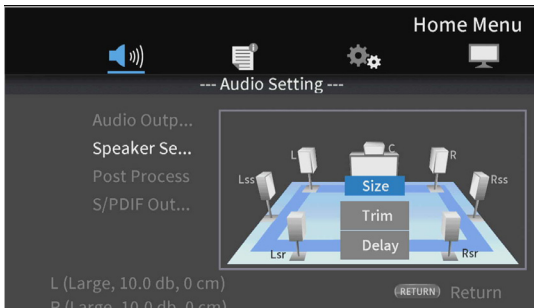

Die aktuellen Einstellungen für den gewählten Lautsprecher und sein gepaartes Pendant werden links unten eingeblendet.

L (Large, 10.0 db, 0 cm)
R (Large, 10.0 db, 0 cm)

3. Nehmen Sie die Einstellungen auf die gleiche Weise vor wie die anderen Einstellungen.

Anmerkung

Für den Subwoofer steht das Testsignal nicht zur Verfügung.

Überblick über die Netzwerkverbindung

Die Netzwerkverbindung richten Sie über das Menü ein. Wählen Sie dazu im Hauptmenü *Settings > General Settings > Network*.

1. Wählen Sie für *Internet Connection* die Einstellung *Enable*, um die Netzwerkfunktionen zu aktivieren.

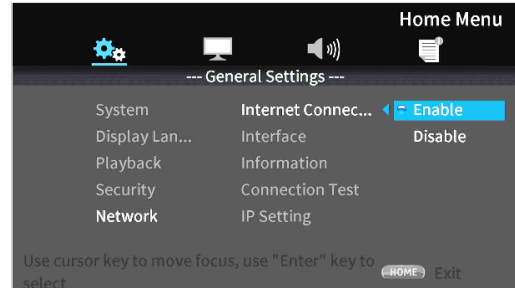

2. Wählen Sie unter *Interface* die Methode des Internetzugriffs aus: *Ethernet* oder *Wireless*.

Anmerkung

Eine Verbindung über WLAN (*Wireless*) ist nur möglich, wenn Sie einen USB-WLAN-Adapter an das Gerät angeschlossen haben.

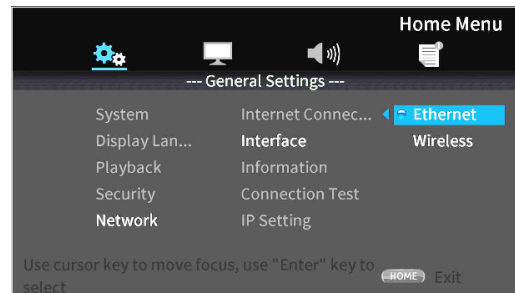

Der folgende Bestätigungsdialog erscheint, wenn Sie die aktuelle Einstellung ändern.

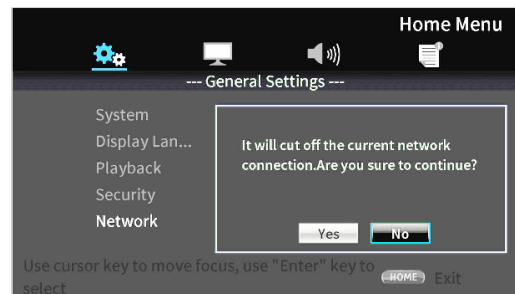

6 – Weitere Funktionen und Einstellungen

3. Um eine Verbindung herzustellen, wählen Sie *Yes (Ja)*, und drücken Sie **ENTER**.

Wenn Sie eine WLAN-Verbindung nutzen:

Für die Verbindung mit einem WLAN-Netzwerk stehen die folgenden Methoden zur Auswahl:

<i>Scan</i>	Das Gerät sucht nach Zugangspunkten und ermöglicht die Auswahl eines WLAN-Netzwerks.
<i>Manual</i>	Geben Sie eine Netzwerkennung (SSID) ein, um sich mit einem bestimmten WLAN zu verbinden.
<i>Auto</i>	Das Gerät stellt eine Verbindung per WPS her.

4. Unter *Information* können Sie sich die Verbindungsinformationen anzeigen lassen.

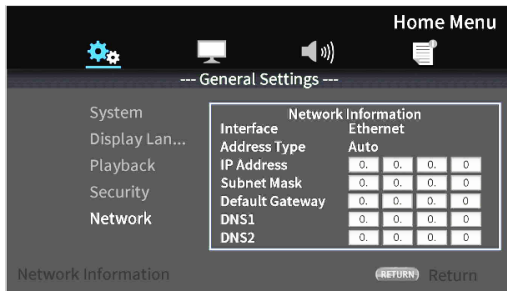

Drücken Sie **RETURN**, um das Einblendfenster wieder zu schließen.

Angezeigte Informationen:

Interface, Adresstyp, IP-Adresse, Subnetzmaske, Gateway, DNS1 und DNS 2.

5. Mit dem Menüpunkt *Connection Test* können Sie das Netzwerk testen.

Wenn ein Problem mit der Netzwerkverbindung vorliegt, werden die folgenden Meldungen angezeigt:

<i>Network is FAILED</i>	Es gibt ein Problem mit dem Netzwerk
<i>Proxy is FAILED</i>	Es gibt ein Problem mit dem Proxy

6. Unter *IP Setting* wählen Sie, wie die IP-Adresse des Geräts festgelegt werden soll.

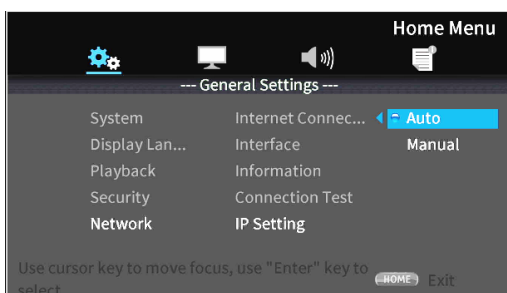

- Mit **RETURN** gelangen Sie jederzeit zur vorherigen Seite zurück.
- Eine WLAN-Verbindung können Sie im Untermenü *Wireless Setting* einrichten. Die Einstellungen sind identisch mit denen für Ethernet.

<i>Auto</i>	Das Gerät bezieht die IP-Adresse automatisch von einem DHCP-Server.
<i>Manual</i>	Geben Sie die erforderlichen Adressen im unten gezeigten Einblendfenster ein.

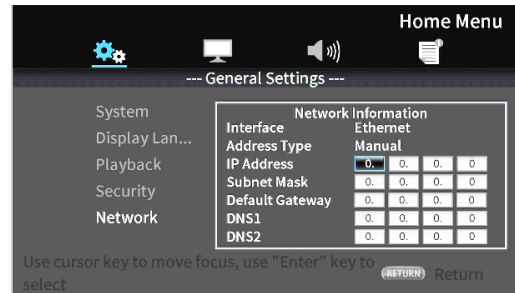

IP-Adresse, Teilnetzmaske, Default-Gateway, DNS-Server 1 und 2.

Nutzen Sie die Cursortasten und die Zifferntasten, um die Werte einzugeben.

6 – Weitere Funktionen und Einstellungen

Überblick über die Optionenmenüs

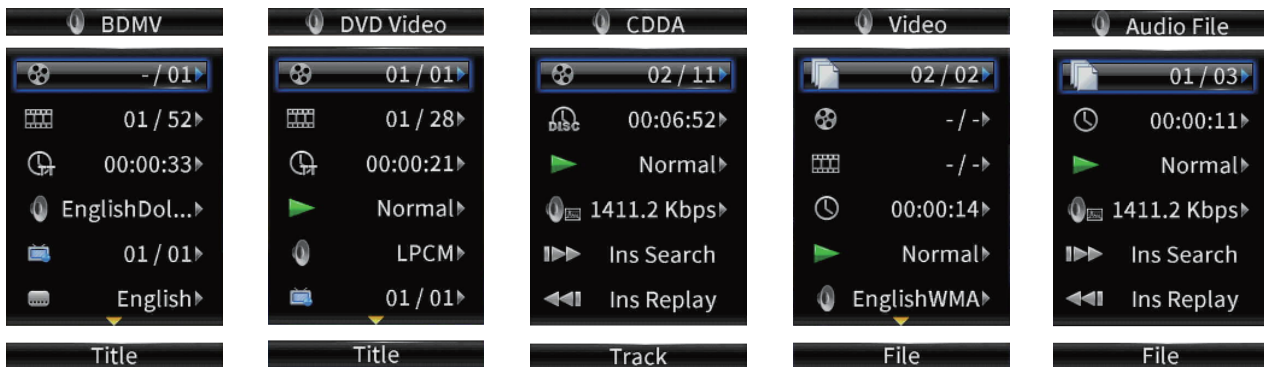

Mit Hilfe der Optionenmenüs können Sie während der Wiedergabe bestimmte Einstellungen vornehmen, ohne das Menü *Settings* aufzurufen.

Optionenmenüs erscheinen auf der linken Seite des Bildschirms. Welche Optionen verfügbar sind, hängt vom aktuell verwendeten Speichermedium ab.

Informationen zum Medientyp finden Sie im entsprechenden Abschnitt unten:

- BDMV-Optionen für Blu-ray-Discs,
- Videooptionen für DVDs,
- Optionen für Videodateien,
- Optionen für Audio-CDs,
- Optionen für Audiodateien und
- Optionen für Bilddateien.

Um das Optionenmenü aufzurufen und wieder zu verlassen, drücken Sie während der Wiedergabe die Taste **OPTION** auf der Fernbedienung.







Grundsätzliches zur Bedienung des Optionenmenüs

- Mit den Cursortasten ∇/\wedge bewegen Sie sich durch das Menü. Das ausgewählte Element ist an einem blauen Rahmen zu erkennen.
- Wenn rechts neben einem Menüelement ein Pfeil (\blacktriangleright) angezeigt wird, drücken Sie **ENTER** oder die Cursortaste \blacktriangleright , um ein Untermenü mit weiteren Optionen anzuzeigen.
- Wenn in einem Untermenü Auf-/Abwärtspfeile ($\blacktriangle/\blacktriangledown$) angezeigt werden, können Sie mit den Cursortasten ∇/\wedge die vorherige oder nächste Option auswählen. Drücken Sie **ENTER** oder die Cursortaste \blacktriangleleft , um eine Auswahl zu bestätigen und das Untermenü zu verlassen.
- Wenn rechts neben einem Menüelement kein Pfeil zu sehen ist, drücken Sie **ENTER**, um die Funktion auszuführen.









Wichtig

Die Einstellung für die Zeitanzeige wird nicht gespeichert. Sobald Sie das Optionenmenü schließen, ist wieder die vorherige Einstellung wirksam.

■ BDMV-Optionen für Blu-ray-Discs











Menüpunkt	Auswahlmöglichkeiten	Erklärung
 Titel	- / 01	Wählen Sie einen anderen Titel. Die Zahl links entspricht dem aktuell wiedergegebenen Titel. Die Zahl rechts entspricht der Gesamtzahl aller Titel.
 Kapitel	03 / 52	Wählen Sie ein anderes Kapitel. Die Zahl links entspricht dem aktuell wiedergegebenen Kapitel. Die Zahl rechts entspricht der Gesamtzahl aller Kapitel.
 Zeit	Stunden:Minuten:Sekunden 00:00:00	Zeigt die verstrichene Laufzeit des aktuellen Titels oder Kapitels an. Die Anzeige ist umschaltbar: TT: verstrichene Zeit des Titels -TT: verbleibende Zeit des Titels CH: verstrichene Zeit des Kapitels -CH: verbleibende Zeit des Kapitels
 Ton	(abhängig von der Disc)	Wählen Sie eine Toneinstellung. Welche Einstellungen zur Verfügung stehen, hängt davon ab, welche vom Video unterstützt werden. Beispielsweise stehen für DTS-HD MA (Master-Audio) oder Dolby Digital auf Blu-Ray-Discs unterschiedliche Sprachen zur Auswahl.
 Blickwinkel	01 / 01	Wählen Sie einen anderen Blickwinkel. Die Zahl links entspricht dem aktuell gewählten Blickwinkel. Die Zahl rechts entspricht der Gesamtzahl aller Blickwinkel. Dies funktioniert nur mit Discs, die mehrere Blickwinkel unterstützen.
 Untertitel	(abhängig von der Disc)	Wählen Sie, wie Untertitel dargestellt werden. Welche Einstellungen zur Verfügung stehen, hängt von den Untertitelsprachen ab, die das Video unterstützt.

6 – Weitere Funktionen und Einstellungen







Menüpunkt	Auswahlmöglichkeiten	Erklärung
 Untertitel-Stil	(abhängig von der Disc)	Wählen Sie, wie Untertitel dargestellt werden. Welche Einstellungen zur Verfügung stehen, hängt von den Anzeigeeoptionen ab, die das Video unterstützt.
 Bild-in-Bild	On*, Off	Schalten Sie die Bild-in-Bild-Funktion ein oder aus. Mit dieser Funktion lassen sich zusätzliche Inhalte während der Wiedergabe in einem kleineren Fenster anzeigen. Dies funktioniert nur mit Discs, die diese Funktion unterstützen.
 Ton für Zweitbild	On*, Off	Hiermit schalten Sie den Ton für die Bild-im-Bild-Funktion ein oder aus. Dies funktioniert nur mit Discs, die diese Funktion unterstützen.
 Bitrate	–	Zeigt die aktuelle Bitrate an. Wählen Sie zwischen der Bitrate für Video und Audio.
 Bild aus	–	Drücken Sie ENTER , um das Bild auszuschalten und die Wiedergabe nur mit Ton fortzusetzen. Dies funktioniert nur mit Discs, die diese Funktion unterstützen.
 Sprung vorwärts	–	Drücken Sie ENTER , um 30 Sekunden vorwärts zu springen.
 Sprung rückwärts	–	Drücken Sie ENTER , um 10 Sekunden rückwärts zu springen.
 Geschl. Untertitel	Analog CC 1–4, Off	Wählen Sie eine Einstellung für geschlossene Untertitel. Die Werkseinstellung ist <i>Aus</i> .

* Was angezeigt wird, hängt von der wiedergegebenen Disc ab.

■ Optionen für Video-DVDs













Menüpunkt	Auswahlmöglichkeiten	Erklärung
 Titel	 - / 01	Wählen Sie einen anderen Titel. Die Zahl links entspricht dem aktuell wiedergegebenen Titel. Die Zahl rechts entspricht der Gesamtzahl aller Titel.
 Kapitel	 03 / 52	Wählen Sie ein anderes Kapitel. Die Zahl links entspricht dem aktuell wiedergegebenen Kapitel. Die Zahl rechts entspricht der Gesamtzahl aller Kapitel.
 Zeit	Stunden:Minuten:Sekunden 00:00:00	Zeigt die verstrichene Laufzeit des aktuellen Titels oder Kapitels an. Die Anzeige ist umschaltbar: TT: verstrichene Zeit des Titels -TT: verbleibende Zeit des Titels CH: verstrichene Zeit des Kapitel -CH: verbleibende Zeit des Kapitels
 Modus	Normal, Shuffle CH (Kapitel zufällig), Shuffle TT (Titel zufällig), Shuffle ALL (Alle zufällig), Random CH (Kapitel zufällig (endlos)), Random TT (Titel zufällig (endlos)), Random ALL (Alle zufällig (endlos))	Wählen Sie einen Wiedergabemodus. Zufällig: Zufällige Reihenfolge ohne Wiederholung; Wiedergabe endet, sobald alle Kapitel/ Titel einmal gespielt wurden Zufällig (endlos): Endlose Wiedergabe in zufälliger Reihenfolge; Kapitel/Titel werden eventuell wiederholt
 Ton	(abhängig von der Disc)	Wählen Sie eine Toneinstellung. Welche Einstellungen zur Verfügung stehen, hängt davon ab, welche vom Video unterstützt werden. Beispielsweise stehen für DTS-HD MA (Master-Audio) oder Dolby Digital auf Blu-Ray-Discs unterschiedliche Sprachen zur Auswahl.
 Blickwinkel	–	Wählen Sie einen anderen Blickwinkel. Die Zahl links entspricht dem aktuell gewählten Blickwinkel. Die Zahl rechts entspricht der Gesamtzahl aller Blickwinkel. Dies funktioniert nur mit Discs, die mehrere Blickwinkel unterstützen.
 Untertitel	(abhängig von der Disc)	Wählen Sie, wie Untertitel dargestellt werden. Welche Einstellungen zur Verfügung stehen, hängt von den Untertitelsprachen ab, die das Video unterstützt.
 Untertitel-Stil	(abhängig von der Disc)	Wählen Sie, wie Untertitel dargestellt werden. Welche Einstellungen zur Verfügung stehen, hängt von den Untertitelsprachen ab, die das Video unterstützt.
 Bild-in-Bild	On*, Off	Schalten Sie die Bild-in-Bild-Funktion ein oder aus. Mit dieser Funktion lassen sich zusätzliche Inhalte während der Wiedergabe in einem kleineren Fenster anzeigen. Dies funktioniert nur mit Discs, die diese Funktion unterstützen. Welcher Inhalt angezeigt wird, hängt von der Disc ab.

6 – Weitere Funktionen und Einstellungen

Menüpunkt	Auswahlmöglichkeiten	Erklärung
 <i>Ton Zweitbild</i>	<i>On*, Off</i>	Hiermit schalten Sie den Ton für die Bild-im-Bild-Funktion ein oder aus. Dies funktioniert nur mit Discs, die diese Funktion unterstützen. Welcher Inhalt angezeigt wird, hängt von der Disc ab.
 <i>Bitrate</i>	–	Zeigt die aktuelle Bitrate an. Wählen Sie zwischen der Bitrate für Video und Audio.
 <i>Bild aus</i>	–	Drücken Sie ENTER , um das Bild auszuschalten und die Wiedergabe nur mit Ton fortzusetzen. Dies funktioniert nur mit Discs, die diese Funktion unterstützen.
 <i>Sprung vorwärts</i>	–	Drücken Sie ENTER , um 30 Sekunden vorwärts zu springen.
 <i>Sprung rückwärts</i>	–	Drücken Sie ENTER , um 10 Sekunden rückwärts zu springen.
 <i>Geschl. Untertitel</i>	<i>Analog CC 1–4, Off</i>	Wählen Sie eine Einstellung für geschlossene Untertitel. Die Werkseinstellung ist <i>Aus</i> .







*Was angezeigt wird, hängt von der wiedergegebenen Disc ab.

■ Optionen für Videodateien







Menüpunkt	Auswahlmöglichkeiten	Erklärung
 <i>Datei</i>	–	Wählen Sie eine andere Datei. Die Zahl links entspricht der aktuell wiedergegebenen Datei. Die Zahl rechts entspricht der Gesamtzahl aller Videodateien im Ordner oder in der Wiedergabeliste.
 <i>Titel</i>	–	Wählen Sie einen anderen Titel. Die Zahl links entspricht dem aktuell wiedergegebenen Titel. Die Zahl rechts entspricht der Gesamtzahl aller Titel.
 <i>Kapitel</i>	–	Wählen Sie ein anderes Kapitel. Die Zahl links entspricht dem aktuell wiedergegebenen Kapitel. Die Zahl rechts entspricht der Gesamtzahl aller Kapitel.
 <i>Zeit</i>	Stunden:Minuten: Sekunden 00:00:00	Zeigt die verstrichene Laufzeit des aktuellen Titels oder Kapitels an. Die Anzeige ist umschaltbar: <i>TT</i> : verstrichene Zeit des Titels <i>-TT</i> : verbleibende Zeit des Titels <i>CH</i> : verstrichene Zeit des Kapitel <i>-CH</i> : verbleibende Zeit des Kapitels
 <i>Modus</i>	<i>Normally, Random (Zufällig (endlos)), Shuffle (Zufällig)</i>	Wählen Sie einen Wiedergabemodus.
 <i>Ton</i>	(abhängig von der Datei)	Wählen Sie eine Toneinstellung. Welche Einstellungen zur Verfügung stehen, hängt davon ab, welche vom Video unterstützt werden. Beispielsweise können bei vielen Videodateien Stereo, Mono, Links und Rechts ausgewählt werden.
 <i>Untertitel</i>	(abhängig von der Datei)	Wählen Sie, wie Untertitel dargestellt werden. Welche Einstellungen zur Verfügung stehen, hängt von den Untertitelsprachen ab, die das Video unterstützt.
 <i>Code</i>	–	Wählen Sie einen Code für Untertitel.
 <i>Bitrate</i>	–	Zeigt die aktuelle Bitrate an. Wählen Sie zwischen der Bitrate für Video und Audio.
 <i>Sprung vorwärts</i>	–	Drücken Sie ENTER , um 30 Sekunden vorwärts zu springen.
 <i>Sprung rückwärts</i>	–	Drücken Sie ENTER , um 10 Sekunden rückwärts zu springen.
 <i>Geschl. Untertitel</i>	<i>Analog CC1–4, Digital CS1–6, Off</i>	Wählen Sie eine Einstellung für geschlossene Untertitel. Die Werkseinstellung ist <i>Aus</i> .

6 – Weitere Funktionen und Einstellungen





■ Optionen für Audio-CDs

Menüpunkt	Auswahlmöglichkeiten	Erklärung
 <i>Titel</i>	–	Wählen Sie einen anderen Audiotitel. Die Zahl links entspricht der aktuell wiedergegebenen Titel. Die Zahl rechts entspricht der Gesamtzahl aller Titel im Ordner oder Programm.
 <i>Zeit</i>	Stunden:Minuten:Sekunden 00:00:00	Verstrichene Laufzeit des Titels oder der CD Die Anzeige ist umschaltbar: <i>Titel</i> : verstrichene Zeit des Titels <i>-Titel</i> : verbleibende Zeit des Titels <i>Disc</i> : verstrichene Zeit der CD <i>-Disc</i> : verbleibende Zeit der CD
 <i>Modus</i>	<i>Normally, Random (Zufällig (endlos)), Shuffle (Zufällig)</i>	Wählen Sie einen Wiedergabemodus.
 <i>Bitrate</i>	–	Zeigt die aktuelle Bitrate des Tonsignals an.
		
 <i>Sprung vorwärts</i>	–	Drücken Sie ENTER , um 30 Sekunden vorwärts zu springen.
 <i>Sprung rückwärts</i>	–	Drücken Sie ENTER , um 10 Sekunden rückwärts zu springen.

■ Optionen für Audiodateien

Menüpunkt	Auswahlmöglichkeiten	Erklärung
 <i>Datei</i>	–	Wählen Sie eine andere Datei. Die Zahl links entspricht der aktuell wiedergegebenen Datei. Die Zahl rechts entspricht der Gesamtzahl aller Audiodateien im Ordner oder in der Wiedergabeliste.
 <i>Zeit</i>	Stunden:Minuten:Sekunden 00:00:00	Die verstrichene Zeit der Datei. Sie können zwischen der verstrichenen und verbleibenden Zeit der Datei wechseln.
 <i>Modus</i>	<i>Normally, Random (Zufällig (endlos)), Shuffle (Zufällig)</i>	Wählen Sie einen Wiedergabemodus.
 <i>Bitrate</i>	–	Zeigt die aktuelle Bitrate des Tonsignals an.
		
 <i>Sprung vorwärts</i>	–	Drücken Sie ENTER , um 30 Sekunden vorwärts zu springen.
 <i>Sprung rückwärts</i>	–	Drücken Sie ENTER , um 10 Sekunden rückwärts zu springen.

■ Optionen für Bilddateien

Menüpunkt	Auswahlmöglichkeiten	Erklärung
 <i>Datei</i>	–	Wählen Sie eine andere Datei. Die Zahl links entspricht der aktuell angezeigten Datei. Die Zahl rechts entspricht der Gesamtzahl aller Bilddateien im Ordner.
 <i>Modus</i>	<i>Normally, Random (Zufällig (endlos)), Shuffle (Zufällig)</i>	Wählen Sie einen Anzeigemodus für Bilddateien.
 <i>Diashow-Tempo</i>	<i>Slow (Langsam), Middle (Mittel), Fast (Schnell)</i>	Wählen Sie die Geschwindigkeit der Diashow. Die Werkseinstellung ist <i>Middle (Mittel)</i> .
 <i>Übergang</i>	<i>None (Kein), Wipe Left (Links wischen), Wipe Right (Rechts wischen), Wipe Up (Hoch wischen), Wipe Down (Runter wischen), Box In (Kasten innen), Box Out (Kasten außen), Blending (Überblenden), Dissolve (Auflösen), Interlace H (Kamm H), Interlace V (Kamm V), Split In H (Einklappen H), Split In V (Einklappen V), Split Out H (Ausklappen H), Split Out V (Ausklappen V)</i>	Wählen Sie einen Übergangseffekt für die Diashow. Die Werkseinstellung ist <i>None (Kein)</i> .

7 – Problembehebung

Sollten Sie bei der Benutzung des BD-MP1MKII auf Schwierigkeiten stoßen, probieren Sie bitte zunächst die folgenden Lösungsvorschläge aus, bevor Sie ihn zur Reparatur einliefern. Wenn Sie das Problem damit nicht beheben konnten, wenden Sie sich bitte an Ihren Fachhändler oder an ein Tascam-Servicecenter.

■ Das Gerät lässt sich nicht einschalten.

Vergewissern Sie sich, dass das Netzkabel fest in der Anschlussbuchse sitzt und mit einer Strom führenden Steckdose verbunden ist.

■ Beim Ausschalten des Fernsehgeräts schaltet sich auch der BD-MP1MKII aus. (Beim Einschalten des BD-MP1MKII schaltet sich auch das Fernsehgerät ein.)

Wenn das verwendete Fernsehgerät CEC-Funktionen unterstützt und beim BD-MP1MKII CEC aktiviert ist, schaltet sich das jeweils andere Gerät automatisch mit ein und aus. (Je nach verwendetem Fernsehgerät schaltet es sich möglicherweise nicht automatisch ein.)

■ Das Gerät reagiert nicht.

- Vergewissern Sie sich, dass die Tastensperre ausgeschaltet ist.
- Wenn die Sperre aktiv ist, erscheint das Symbol  oder eine Meldung.

■ Das Menü Settings (Einstellungen) oder seine Untermenüs lassen sich nicht auswählen oder aufrufen.

Manchmal ist es nicht möglich, bestimmte Einstellungen und Elemente auszuwählen oder anzuzeigen.

■ Die Disc-Lade lässt sich nicht öffnen oder schließen.

- Während einer Firmware-Aktualisierung ist die Disc-Lade gesperrt.
- Wenn Sie eine Disc einlegen, die der BD-MP1MKII nicht verwenden kann, lässt sich die Lade möglicherweise nicht mehr öffnen und schließen.
- Vergewissern Sie sich, dass die Sperre der Lade ausgeschaltet ist.

■ Nach dem Einlegen der Disc sind einige Zeit lang keine Bedienvorgänge möglich.

Das Gerät benötigt einige Zeit, um die Disc zu erkennen und ihre Informationen einzulesen, bevor es die Disc verwenden kann.

■ Die SD-Karte oder der USB-Stick wird nicht erkannt.

- Vergewissern Sie sich, dass die SD-Karte oder der USB-Stick ordnungsgemäß in den Schacht bzw. die USB-Buchse eingesetzt ist.
- Stellen Sie sicher, dass die Karte oder der Stick vom Gerät unterstützt wird.
- Überprüfen Sie, ob die Karte oder der Stick mit einem unterstützten Dateisystem formatiert ist.
- Stoppen Sie einmal die Wiedergabe.

■ Nach dem Einsetzen einer SD-Karte oder eines USB-Sticks reagiert das Gerät manchmal nicht mehr auf Vorgänge.

Während der Wiedergabe vom Speichermedium ist ein Problem aufgetreten, das den Betrieb des Geräts unmöglich macht. Entfernen Sie das Speichermedium und setzen Sie es erneut ein.

■ Die Fernbedienung RC-BDMP1MKII funktioniert nicht.

- Stellen Sie sicher, dass in der Fernbedienung funktionsfähige Batterien eingelegt sind.
- Vergewissern Sie sich, dass im Menü der richtige Typ Fernbedienung festgelegt ist. (Siehe *Remote control code* im Abschnitt „General Settings (Allgemeine Einstellungen)“ auf Seite 146.)
- Vergewissern Sie sich, dass die Fernbedienung nicht gesperrt ist. (Siehe „Sperrfunktionen“ auf Seite 158.)

■ Bei der Wiedergabe erscheint kein Bild auf dem angeschlossenen Bildschirm.

- Stellen Sie sicher, dass der Eingang des Bildschirms oder Fernsehgeräts auf das Ausgangssignal des BD-MP1MKII eingestellt ist.
- Möglicherweise ist die Anzeige mit der ausgewählten Auflösung nicht möglich. Drücken Sie die Taste HDMI auf der Fernbedienung, um eine andere Auflösung zu wählen.

■ Eine Disc lässt sich nicht abspielen.

- Stellen Sie sicher, dass das Discformat vom BD-MP1MKII unterstützt wird.
- Vergewissern Sie sich, dass die Disc nicht verkratzt oder verschmutzt ist.

■ Eine Datei auf einer Disc lässt sich nicht abspielen.

- Vergewissern Sie sich, dass die Disc im Format UDF, ISO 9660 oder Joliet aufgezeichnet wurde.
- Stellen Sie sicher, dass das Dateiformat vom BD-MP1MKII unterstützt wird.

■ Eine für die Wiedergabe gewählte Datei wird nicht gefunden.

- Vergewissern Sie sich, dass die maximale Zahl von Dateien noch nicht erreicht ist.
- Überprüfen Sie, ob die Dateierweiterung vom BD-MP1MKII unterstützt wird.

■ Es wird kein Ton ausgegeben.

Überprüfen Sie die Kabelverbindungen mit Ihrer Tonanlage. Stellen Sie sicher, dass die Lautstärkeregelung des Verstärkers aufgedreht sind.

■ Es treten Störgeräusche auf.

Überprüfen Sie, ob möglicherweise eines der Verbindungskabel schlechten Kontakt hat.

■ Bild oder Ton stoppen vorübergehend.

- Dies kann vorkommen, wenn Sie während der Wiedergabe einer Dual-Layer-Disc von der ersten zur zweiten Ebene wechseln, und ist normal.
- Aussetzer können auch auftreten, wenn eine Disc beispielsweise Kratzer oder Fingerabdrücke aufweist.

7 – Problembehebung

■ Mit der Bildschirmgröße stimmt etwas nicht.

- Vergewissern Sie sich, dass unter TV Screen die richtige Bildschirmgröße für den angeschlossenen Bildschirm ausgewählt ist.
- Wenn die Bildschirmgröße von der Disc vorgegeben ist, wird möglicherweise eine andere als die in den Einstellungen festgelegte Bildschirmgröße verwendet.

■ Das Symbol erscheint.

Der Inhalt verbietet die Bedienung während der Wiedergabe.

■ Das Gerät lässt sich während der Wiedergabe nicht bedienen.

- Manche Discs verbieten den Zugriff.
- Beispielsweise kann bei einigen Discs die Wiedergabeschwindigkeit nicht geändert werden.

■ Nach Auswahl eines Titels startet die Wiedergabe nicht.

Die Wiedergabe wird möglicherweise durch die Kindersicherung verhindert. Überprüfen Sie die Einstellung unter Parental Control.

■ Das Hauptmenü erscheint nicht auf dem Bildschirm.

Möglicherweise ist die Funktion **HIDE MENU** aktiviert. In diesem Fall erscheint das Hauptmenü nicht und der Bildschirm bleibt auch dann schwarz, wenn Sie die Taste **HOME** drücken.

Wenn die Funktion **HIDE MENU** eingeschaltet ist, erscheint ein Sternchen am rechten Ende der unteren Zeile auf dem Display. (Siehe „ Anzeige für „Menü verstecken“ Seite 155.)

Um das Hauptmenü wieder anzuzeigen, drücken Sie die Taste **HIDE MENU** auf der Fernbedienung, um die Menüsperre auszuschalten.

■ Während der Wiedergabe zeigt das Bild Störungen, erscheint nicht oder hat eine merkwürdige Farbe.

- Während der Suche kann das Bild möglicherweise etwas ungewöhnlich aussehen.
- Vergewissern Sie sich, dass in der Nähe kein Mobiltelefon oder anderes Gerät in Betrieb ist, das Funkwellen aussendet.
- Überprüfen Sie, ob eine Disc eingelegt ist, die vom Gerät nicht unterstützt wird oder die einen abweichenden Regionalcode hat?
- Stellen Sie sicher, dass der Bildschirm HDCP unterstützt.
- Versuchen Sie bei eingeschaltetem Gerät das HDMI-Kabel vom Bildschirm und BD-MP1MKII zu trennen und dann erneut anzuschließen.
- Verwenden Sie ein anderes HDMI-Kabel, um beide Geräte zu verbinden.
- Überprüfen Sie die Einstellung unter Video.

■ Untertitel werden nicht angezeigt.

Untertitel können nur angezeigt werden, wenn der Titel entsprechende Daten enthält.

■ Es erfolgt keine Tonausgabe über den AV-Verstärker.

- Vergewissern Sie sich, dass der Verstärker eingeschaltet ist.
- Vergewissern Sie sich, dass die Ausgänge des Verstärkers richtig angeschlossen sind.
- Wenn Sie den Digitalausgang nutzen, vergewissern Sie sich, dass der Verstärker Bitstream oder LPCM unterstützt, und das richtige Format ausgewählt ist.
- Überprüfen Sie die Lautstärkeinstellung am Verstärker.

■ Es lässt sich kein anderer Blickwinkel auswählen.

- Verschiedene Blickwinkel bei BD-Video oder DVD-Video stehen nur zur Verfügung, wenn mehrere Blickwinkel aufgezichnet wurden.
- Der Blickwinkel lässt sich nur für Szenen ändern, für die er aktiviert ist.

■ Anzeige in HD-Auflösung ist nicht möglich.

- Vergewissern Sie sich, dass der Titel in HD aufgezeichnet wurde.
- Überprüfen Sie, ob der angeschlossene Bildschirm HD-fähig ist.

■ Die HDMI-Gerätsteuerung funktioniert nicht.

- Die HDM-Gerätsteuerung funktioniert nur, wenn Sie die erforderlichen Einstellungen für den BD-MP1MKII und das andere unterstützte Gerät vorgenommen haben.
- Die HDMI-Gerätsteuerung schaltet sich aus, wenn Sie den Netzstecker des Geräts oder das HDMI-Kabel entfernen.

■ Es kann keine Verbindung zu einem Netzwerk hergestellt werden.

- Vergewissern Sie sich, dass der USB-WLAN-Adapter (sofern vorhanden) und der Netzwerkrouter eingeschaltet sind.
- Vergewissern Sie sich, dass die entsprechenden Verbindungsanzeigen leuchten.
- Überprüfen Sie die Netzwerkeinstellungen des Geräts.
- Stellen Sie sicher, dass BD-MP1MKII und Router ordnungsgemäß miteinander verbunden sind.
- Vergewissern Sie sich, dass die DHCP-Funktion des Routers aktiviert ist oder ob Sie die korrekten Adressen selbst eingegeben haben.

■ Das Passwort wurde vergessen.

Wenden Sie sich an den Tascam-Kundendienst.

Allgemein

■ Unterstützte Speichermedien

Discs

Blu-ray: BD25, BD50, BD-ROM, BD-R (SL, DL), BD-RE (SL, DL)
DVD: DVD-ROM, DVD-R (SL, DL), DVD-RW, DVD+R (SL, DL), DVD+RW

CD: CD-DA, CD-R, CD-RW

- SL steht für einschichtige Discs (Single-Layer) und DL für zweischichtige Discs (Dual-Layer).
- Der BD-MP1MKII kann nur BDs und Video-DVDs abspielen, deren Regionalcode mit der Angabe auf dem Gehäuse-Etikett übereinstimmt. Außerdem kann er Video-DVDs mit dem Regionalcode ALL abspielen.

Inhaltsformate

Blu-ray: BDMV, BDAV (Blu-ray 3D wird unterstützt)

DVD: DVD-Video, DVD-VR, AVCHD

Unterstützte Dateiformate

Video: ASF, MPG, AVI, 3GP, DAT, MKV, MOV, M2TS, OGM, TP, TS, MP4, WMV

Audio: WAV, MP3, WMA, AAC, FLAC, APE

Bilder: JPEG, GIF, PNG

Unterstützte Formate für Untertitel:

SUB, ASS, IDX+SUB (IDX+SUB)

Anmerkung: USB-Sticks und SD-Karten müssen mit dem Dateisystem FAT16, FAT32, exFAT oder NTFS formatiert sein.

■ Audio

BD/DVD/USB/SD

Abtastrate: 44,1 kHz, 48 kHz, 64 kHz, 88,2 kHz,
96 kHz, 176,4 kHz, 192 kHz

Bitbreite: 16 Bit, 24 Bit

CD

Abtastrate: 44,1 kHz, 48 kHz

Bitbreite: 16 Bit, 24 Bit

MP3/WMA

Abtastrate: 32 kHz, 44,1 kHz, 48 kHz

Bitrate: MP3: 112–320 kbit/s
WMA: 48–192 kbit/s

Ausgänge

■ HDMI-Ausgang

Anschlussstyp: HDMI-Buchse, 19-polig, Typ A

Auflösung: 480i/576i/480p/576p/720p/1080p

Seitenverhältnis:

16:9 Full, 16:9 Normal, 4:3 Pan & Scan, 4:3 Letterbox

Videoformat: NTSC, PAL, Multi

HDMI-SignalfORMAT:

RGB PC-Pegel, RGB Video-Pegel, YCbCr(4:4:4), YCbCr (4:2:2)

■ Digitaler Audioausgang (COAXIAL)

Anschlussstyp: Cinchbuchse

Format: IEC 60958-3 (SPDIF)

Ausgangsimpedanz: $\leq 75 \Omega$

■ Analoge Audioausgänge

Symmetrisch

Anschlussstyp:

XLR-3-32 (1: Masse, 2: Heiß (+), 3: Kalt (-)), Stereo

Nominaler Ausgangspegel: +4 dBu (1,23 Vrms)

Maximaler Ausgangspegel: +20 dBu (7,75 Vrms)

Ausgangsimpedanz: $\leq 200 \Omega$

Unsymmetrisch

Anschlussstyp: Cinchbuchsen, Stereo

Nominaler Ausgangspegel: -10 dBV (0,316 Vrms)

Maximaler Ausgangspegel: +6 dBV (2,0 Vrms)

Ausgangsimpedanz: $\leq 210 \Omega$

7.1-Ausgänge

Anschlussstyp:

8 × Cinchbuchsen (FL, FR, SL, SR, SBL, SBR, C, SW)

Nominaler Ausgangspegel: -10 dBV (0,316 Vrms)

Maximaler Ausgangspegel: +6 dBV (2,0 Vrms)

Ausgangsimpedanz: $\leq 210 \Omega$

0dBu = 0.775 Vrms

0dBV = 1 Vrms

Weitere Eingänge und Ausgänge

■ RS-232C-Anschluss

Anschlussstyp: Sub-D, 9-polig

Format: RS-232C

■ Netzwerkanschluss (Ethernet)

Anschlussstyp: RJ-45

Protokoll: 10BASE-T, 100BASE-TX

Kabel: Cat 5e oder besser

■ USB-Anschluss

Anschlussstyp: USB-Buchse, Typ A (1 × Front-, 1 × Rückseite)

Protokoll: USB-2.0-konform

Nominale Versorgungsspannung: DC 5 V, 1 A

Massenspeicherklasse: <2 TB

Unterstützte Dateiformate: FAT16, FAT32, exFAT, NTFS

USB-Geräteklasse: Massenspeicher

■ SD-Kartenschacht

Unterstützte Medien: SD (512 MB – 2 GB), SDHC (4–32 GB), SDXC (64GB - 512GB)

Unterstützte Dateisysteme: FAT16, FAT32, exFAT, NTFS

Leistungsdaten Audio

■ Frequenzbereich

20 Hz – 20 kHz, $\pm 0,5$ dB ($F_s = 44,1/48$ kHz, JEITA)

■ Fremdspannungsabstand

≥ 96 dB (JEITA)

■ Verzerrung (THD)

$\leq 0,03$ % (1 kHz, JEITA)

■ Dynamikbereich

≥ 96 dB (JEITA)

■ Kanaltrennung

≥ 89 dB (JEITA)

JEITA: Messungen entsprechend JEITA-Standard CP-2150

Stromversorgung und sonstige Daten

■ Stromversorgung

AC 100–240 V, 50/60 Hz

■ Leistungsaufnahme

30 W

■ Abmessungen (B × H × T)

483 mm × 44 mm × 281 mm

(einschließlich vorstehender Teile)

■ Gewicht

2,64 kg

■ Zulässiger Betriebstemperaturbereich

5–35 °C



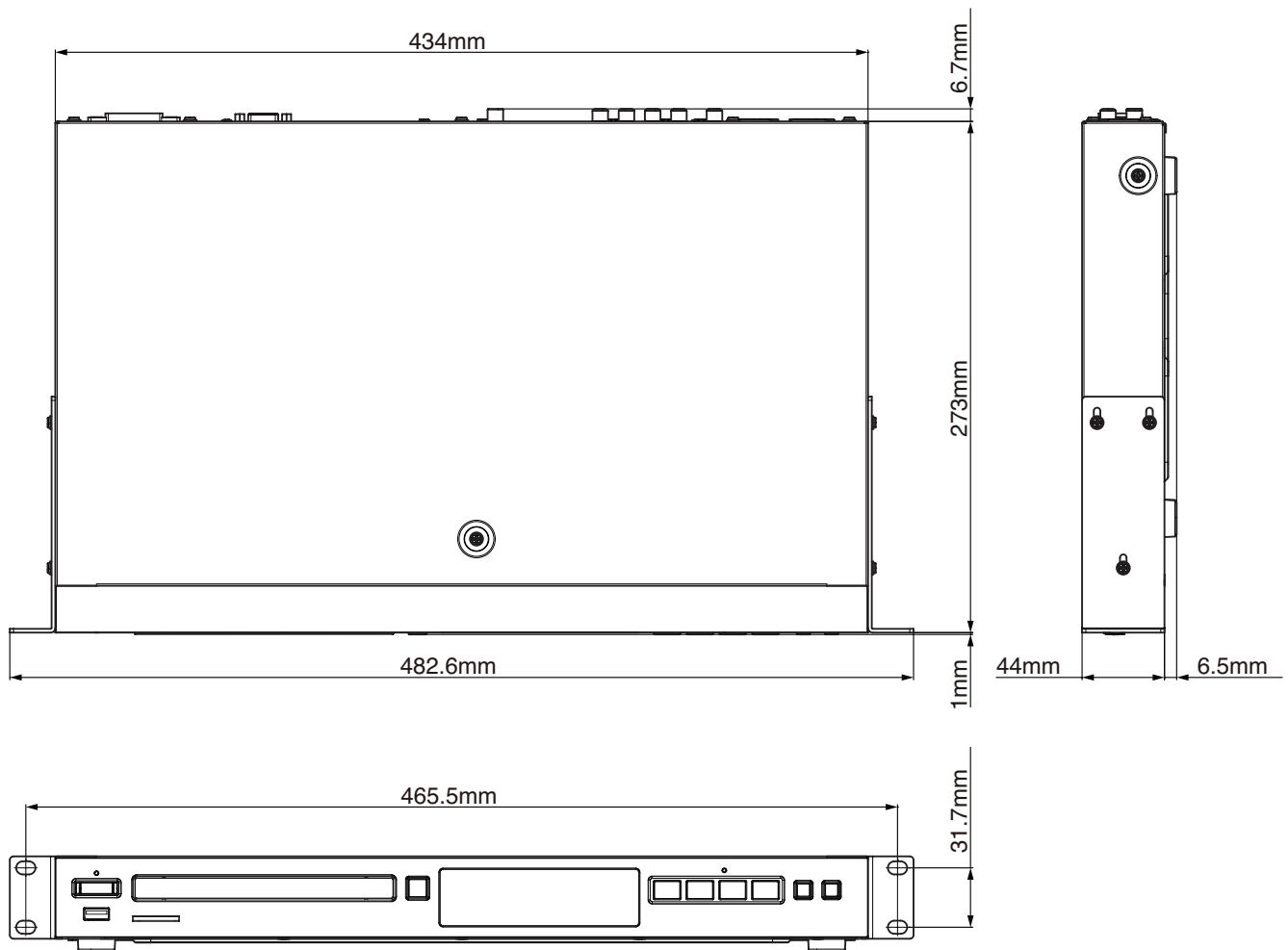

8 – Technische Daten

Maßzeichnung



- Abbildungen können teilweise vom tatsächlichen Erscheinungsbild des Produkts abweichen.
- Änderungen an Konstruktion und technischen Daten vorbehalten.

IMPORTANTI ISTRUZIONI DI SICUREZZA

  	CAUTELA: PER RIDURRE IL RISCHIO DI SCOSSE ELETTRICHE, NON RIMUOVERE IL COPERCHIO (O IL RETRO). NESSUNA PARTE ACCESSIBILE DALL'UTENTE ALL'INTERNO. FARE RIFERIMENTO A PERSONALE DI ASSISTENZA QUALIFICATO.
	Il lampo con il simbolo di una freccia, all'interno di un triangolo equilatero, ha lo scopo di avvisare l'utente della presenza di una "tensione pericolosa" non isolata all'interno del contenitore del prodotto che può essere di grandezza sufficiente da costituire un rischio di scossa elettrica per le persone.
	Il punto esclamativo all'interno di un triangolo equilatero avverte l'utente della presenza di importanti istruzioni operative e di manutenzione (assistenza) nella documentazione che accompagna l'apparecchio.

AVVERTENZA: PER PREVENIRE IL PERICOLO DI INCENDI O DI FOLGORAZIONE, NON ESPORRE QUESTO APPARATO ALLA PIOGGIA O ALL'UMIDITÀ.

1. Leggere queste istruzioni.
2. Conservare queste istruzioni.
3. Rispettare tutti gli avvertimenti.
4. Seguire tutte le istruzioni.
5. Non utilizzare questo apparecchio vicino all'acqua.
6. Pulire solo con un panno asciutto.
7. Non bloccare le aperture di ventilazione. Installare in conformità con le istruzioni del produttore.
8. Non installare vicino a fonti di calore come radiatori, termostati, stufe o altri apparecchi (inclusi amplificatori) che producono calore.
9. Non annullare l'obiettivo di sicurezza della spina polarizzata o con messa a terra. Una spina polarizzata ha due lame, una più larga dell'altra. Una spina con messa a terra ha due lame e un terzo polo di messa a terra. La lama larga o il terzo polo sono forniti per la vostra sicurezza. Se la spina fornita non si adatta alla presa, consultare un elettricista per la sostituzione della presa obsoleta.
10. Proteggere il cavo di alimentazione dall'essere calpestato o pizzicato in particolare su spine, prese di corrente e il punto in cui escono dall'apparecchio.
11. Utilizzare solo collegamenti/accessori specificati dal produttore.
12. Utilizzare solo carrelli, supporti, treppiedi, staffe o tavoli specificati dal produttore o venduti con l'apparecchio. Quando si utilizza un carrello, prestare attenzione quando si sposta la combinazione carrello/apparecchio per evitare lesioni dovute al ribaltamento.



13. Scollegare questo apparecchio durante i temporali o quando non viene utilizzato per lunghi periodi di tempo.
14. Per tutte le riparazioni rivolgersi a personale qualificato. La manutenzione è necessaria quando l'apparecchio è stato danneggiato in qualche modo, come il cavo di alimentazione o la spina è danneggiato, il liquido è stato versato o gli oggetti sono caduti nell'apparecchio, l'apparecchio è stato esposto alla pioggia o all'umidità, non funziona normalmente o è stato lasciato cadere.

- L'apparecchio assorbe la potenza nominale non operativa dalla presa AC con l'interruttore POWER o **STANDBY/ON** non in posizione ON.
- La spina di rete viene utilizzata come dispositivo di disconnessione, il dispositivo di disconnessione deve rimanere facilmente utilizzabile.
- Prestare attenzione quando si utilizzano auricolari o cuffie con il prodotto poiché un'eccessiva pressione sonora (volume) dagli auricolari o dalle cuffie può causare la perdita dell'udito.
- In caso di problemi con questo prodotto, contattare TEAC per un servizio di assistenza. Non utilizzare il prodotto fino a quando non è stato riparato.

CAUTELA

- Non esporre questo apparecchio a gocciolamenti o schizzi.
- Non posizionare oggetti pieni di liquidi, come vasi, sull'apparecchio.
- Non installare questo apparecchio in uno spazio ristretto come una libreria o un'unità simile.
- L'apparecchio deve essere posizionato abbastanza vicino alla presa AC in modo da poter afferrare facilmente la spina del cavo di alimentazione in qualsiasi momento.
- Se il prodotto utilizza batterie (incluso un pacco batterie o batterie installate), non devono essere esposti a luce solare, fuoco o calore eccessivo.
- CAUTELA per prodotti che utilizzano batterie al litio sostituibili: esiste il pericolo di esplosione se una batteria viene sostituita con un tipo errato di batteria. Sostituire solo con lo stesso tipo o equivalente.

ATTENZIONE

Prodotti costruiti in classe I sono dotati di un cavo di alimentazione con spina di messa a terra. Il cavo di tale prodotto deve essere inserito in una presa AC dotata di una messa a terra di protezione.

ATTENZIONE

- Per prevenire possibili danni all'udito, non ascoltare a volume elevato per lunghi periodi.



ATTENZIONE

- Questa apparecchiatura non è adatta all'uso in luoghi in cui è probabile che siano presenti bambini.

MONTAGGIO A RACK DELL'UNITÀ

Utilizzare il kit di montaggio in rack fornito per montare l'unità in un rack standard da 19 pollici, come mostrato di seguito.

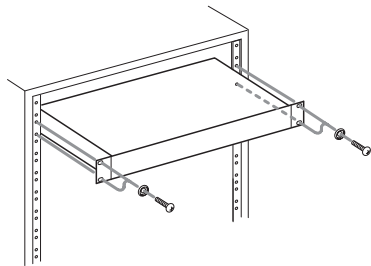

ATTENZIONE

- Lasciare 1U di spazio sopra l'unità per la ventilazione.
- Lasciare almeno 10 cm sul retro dell'unità per consentire la ventilazione.

Informazioni sul laser

Questo prodotto laser è un prodotto laser di consumo secondo la norma EN 50689:2021 ed è conforme a tutti i requisiti dei prodotti laser di consumo, ad eccezione dei prodotti adatti ai bambini.

Questo prodotto contiene un sistema laser ed è classificato come **PRODOTTO LASER DI CLASSE 1** secondo IEC 60825-1:2014. Questa classe non richiede particolare attenzione nell'uso normale. Non smontarlo per evitare di essere esposti al raggio laser.

1. **ATTENZIONE - Radiazione laser** quando è aperto e l'interblocco disattivato. **NON FISSARE IL RAGGIO.** Modulo laser di classe 2 all'interno.
2. Per il modulo del meccanismo ottico:
RADIAZIONE LASER
NON FISSARE IL RAGGIO
PRODOTTO LASER DI CLASSE 2

CAUTELE

- **NON RIMUOVERE IL CONTENITORE DI PROTEZIONE CON UN CACCIAVITE.**
- **L'UTILIZZO DI CONTROLLI O REGOLAZIONI O EFFETTUAZIONE DI PROCEDURE DIVERSE DA QUELLI SPECIFICATI IN QUESTO POSSONO RISULTARE IN ESPOSIZIONE DI RADIAZIONI PERICOLOSE.**

Pickup ottico

Tipo: SL6167

Produttore: Sony Corporation

Uscita laser: Meno di 100 mW sull'obiettivo (CD)
Meno di 100 mW sull'obiettivo (DVD)

Lunghezza d'onda: 770 - 800 nm (CD) tip.
650 - 664 nm (DVD) tip.

Pickup ottico

Tipo: SLD3134VL

Produttore: Sony Corporation

Uscita laser: Meno di 700 mW sull'obiettivo (BD)

Lunghezza d'onda: 400 - 410 nm (BD) tip.

Pickup ottico

Tipo: SL6169

Produttore: Sony Corporation

Uscita laser: Meno di 150 mW sull'obiettivo (CD)
Meno di 150 mW sull'obiettivo (DVD)

Lunghezza d'onda: 770 - 800 nm (CD) tip.
650 - 664 nm (DVD) tip.

Pickup ottico

Tipo: SLD3135VL

Produttore: Sony Corporation

Uscita laser: Meno di 700 mW sull'obiettivo (BD)

Lunghezza d'onda: 400 - 410 nm (BD) tip.

Modello per SEE (Spazio economico europeo)



Questo prodotto è conforme alla richiesta delle direttive europee e agli altri regolamenti della Commissione.

CAUTELE NELL'USO DELLE BATTERIE

Questo prodotto utilizza batterie. L'uso non corretto delle batterie potrebbe causare perdite di liquido, rotture o altri problemi. Seguire sempre le seguenti precauzioni quando si usano batterie.

- Mai ricaricare batterie non ricaricabili. Le batterie potrebbero rompersi o perdere liquido, causando esplosioni e danni.
- Quando si installano le batterie, fare attenzione alla polarità più/meno (+/-) e installarle correttamente nel vano delle batterie come indicato. Inserendole al contrario potrebbero rompersi o perdere liquido, causando esplosioni, lesioni o macchie attorno.
- Quando si conservano o si smaltiscono le batterie usate, isolare i terminali con nastro adesivo o affine per prevenire che vengano a contatto con altre batterie o parti metalliche.
- Quando si smaltiscono le batterie usate, seguire le istruzioni indicate sulle batterie e le locali disposizioni di legge sul loro smaltimento.
- Non usare batterie diverse da quelle specificate. Non mettere assieme batterie vecchie e nuove o tipi differenti di batterie. Le batterie potrebbero rompersi o perdere liquido, causando esplosioni, lesioni o macchie attorno.
- Non trasportare o conservare le batterie assieme a piccoli oggetti metallici. Le batterie potrebbe andare in corto, causando perdite, esplosioni e altri problemi.
- Non riscaldare o smontare le batterie. Non gettarle nel fuoco o nell'acqua. Le batterie potrebbero rompersi o perdere liquido, causando esplosioni, lesioni o macchie attorno.
- Se il liquido della pila fuoriesce, pulire bene il vano delle batterie prime di inserire quelle nuove. Se il liquido della pila penetra negli occhi, potrebbe causare la perdita della vista. Se il liquido della pila penetra negli occhi, sciacquare subito con abbondante acqua pulita senza strofinare l'occhio e consultare immediatamente un medico.
- L'unità dovrebbe essere spenta quando si inseriscono e sostituiscono le batterie.
- Rimuovere le batterie se non si prevede di utilizzare l'unità per un lungo periodo di tempo. Le batterie potrebbero rompersi o perdere liquido, causando esplosioni, lesioni o macchie. Se il liquido delle batterie fuoriesce, rimuovere il fluido sul vano batteria prima di inserire nuove batterie.
- Non smontare una batteria. L'acido all'interno della batteria potrebbe danneggiare la pelle o gli abiti.
- Non esporre le batterie a una pressione dell'aria estremamente bassa poiché potrebbe provocare un'esplosione o una perdita di liquidi o gas infiammabili.

Per gli utenti europei

Smaltimento delle apparecchiature elettriche ed elettroniche e di batterie e/o accumulatori

- a) Tutte le apparecchiature elettriche ed elettroniche devono essere smaltite separatamente dai rifiuti urbani mediante impianti di raccolta designati dal governo o dalle autorità locali.
- b) Il corretto smaltimento di apparecchiature elettroniche/elettriche e di batterie/accumulatori, contribuisce a risparmiare preziose risorse ed evitare potenziali effetti negativi sulla salute umana e sull'ambiente.
- c) Lo smaltimento non corretto di apparecchiature elettroniche/elettriche e di batterie/accumulatori può avere gravi conseguenze per l'ambiente e la salute umana a causa della presenza di sostanze pericolose nelle apparecchiature.
- d) Il simbolo RAEE (Rifiuti Apparecchiature Elettriche ed Elettroniche), che mostra un bidone con ruote barrato, indica che le apparecchiature elettriche/elettroniche e le batterie/accumulatori devono essere raccolti e smaltiti separatamente dai rifiuti domestici.
- Se una batteria o un accumulatore contiene valori specificati di piombo (Pb) e/o cadmio (Cd) oltre quelli definiti nel regolamento sulle batterie (UE) 2023/1542, i simboli chimici di tali elementi saranno indicati sotto il simbolo RAEE.
- e) I centri di raccolta sono a disposizione degli utenti finali. Per informazioni più dettagliate circa lo smaltimento delle vecchie apparecchiature elettroniche/elettriche e dei rifiuti di batterie/accumulatori, si prega di contattare il comune, il servizio di smaltimento rifiuti o il negozio dove è stato acquistato l'apparecchio.



Pb, Cd

Indice

IMPORTANTI ISTRUZIONI DI SICUREZZA	179
Introduzione	182
Articoli inclusi	182
Convenzioni utilizzate in questo manuale	182
Caratteristiche	183
Precauzioni per il posizionamento e l'uso.....	183
Utilizzo del sito globale TEAC	183
Attenzione alla condensa	183
Pulizia dell'unità.....	184
Note sugli alimentatori	184
Informazioni sul servizio di assistenza clienti TASCAM.....	184
Card SD e chiavette USB.....	184
Precauzioni per l'uso.....	184
Gestione dei dischi	184
Nomi e funzioni delle parti	185
Pannello frontale.....	185
Pannello posteriore.....	186
Telecomando senza fili (TASCAM RC-BDMP1MKII).....	187
Schermata HOME.....	189
Disc	189
Media.....	189
Riproduzione di file su card SD e chiavette USB.....	190
Settings	191
General Settings.....	191
Display Settings.....	194
Audio Settings	196
System Information.....	197
Effettuare i collegamenti	198
Installazione alette per il rack	198
Display.....	199
Stato normale.....	199
Durante la riproduzione	199
Preparazione del telecomando	200
Installazione delle batterie	200
Quando sostituire le batterie.....	200
Precauzioni sulle batterie.....	200
Utilizzo del telecomando wireless.....	200
Accendere l'unità e metterla in standby.....	200
Accensione dell'unità	200
Mettere l'unità in standby	200
Caricamento e rimozione di dischi	200
Caricamento dei dischi	200
Espulsione dei dischi	200
Inserimento e rimozione di card SD.....	201
Inserimento di card SD	201
Rimozione di card SD	201
Protezione da scrittura della card SD.....	201
Connessione e disconnessione di chiavette USB	201
Collegamento di chiavette USB.....	201
Scollegamento di chiavette USB	201
Funzione di blocco.....	201
Quando è bloccato.....	201
Panoramica del controllo remoto	201

Panoramica di BD-Live	202
Tipi di media che possono essere riprodotti	202
Formati di file riproducibili (video, audio e immagine).....	202
Riproduzione di file multimediali	202
Caricamento dei dischi	202
Panoramica della riproduzione automatica (riproduzione all'accensione)	202
Riproduzione di dischi video	203
Pausa della riproduzione.....	203
Arresto della riproduzione.....	203
Ricerca indietro/avanti.....	203
Passa al capitolo/brano precedente o successivo.....	203
Ripetizione della riproduzione di parte di una scena o traccia	203
Ripetizione della riproduzione di un capitolo, titolo o brano	203
Passare a un tempo di riproduzione, una scena o una traccia specifici	204
Riproduzione di chiavette USB e card SD	204
Riproduzione di playlist di chiavette USB/card SD	205
Utilizzo della riproduzione programmata.....	207
Impostare i segnalibri	208
Saltare ai segnalibri	208
Eliminazione dei segnalibri	208
Regolazione del volume dall'unità	208
Silenziamento con questa unità	208
Panoramica della barra delle informazioni ON SCREEN	209
Impostazioni degli altoparlanti.....	210
Configurazione del canale.....	210
Utilizzare il tono di prova	211
Panoramica della connessione di rete	212
Menu delle opzioni	213
Operazioni di base del menu delle opzioni.....	213
Impostazioni generali	213
Risoluzione dei problemi	217
Specifiche	219
Generali	219
Uscite.....	219
Controllo ingresso/uscita	219
Prestazioni audio.....	219
Altro	219
Dimensioni	220

Introduzione

Grazie mille per aver acquistato il LETTORE DI DISCHI BLU-RAY TASCAM BD-MP1MKII.

Prima di utilizzare questa unità, leggere attentamente questo Manuale dell'utente in modo da poterlo utilizzare correttamente e divertirsi con esso per molti anni. Dopo aver finito di leggere questo manuale, conservarlo in un luogo sicuro per riferimenti futuri.

È possibile anche scaricare questo Manuale del proprietario dal sito globale TEAC.



BD-MP1 MKII

<https://tascam.jp/int/product/bd-mp1mkii/docs>

Articoli inclusi

Questo prodotto include i seguenti articoli.

Fare attenzione quando si apre la confezione per evitare di danneggiare gli articoli. Conservare la scatola e i materiali di imballaggio per il trasporto in futuro.

Si prega di contattare il negozio in cui è stata acquistata questa unità se uno di questi articoli risulta mancante o danneggiato durante il trasporto.

- Unità principale × 1
- Cavo di alimentazione
- Telecomando senza fili (TASCAM RC-BDMP1MKII)
- Batterie AAA
- Kit di viti per montaggio su rack..... × 1
 - Kit di viti per montaggio su rack
 - Orecchie montate su rack (sinistra e destra)..... × 2
 - Viti per il fissaggio dell'orecchio..... × 6
 - Viti per il fissaggio al rack..... × 4
 - Rondelle (per rack)
- Manuale del proprietario (questo documento)
inclusa garanzia..... × 1

Convenzioni utilizzate in questo manuale

In questo manuale, utilizziamo le seguenti convenzioni:

- Le card di memoria SD/SDHC/SDXC sono chiamate "card SD".
- Le "chiavette USB" sono talvolta chiamate "unità USB".
- Il formato CD-DA è talvolta chiamato il formato "CD audio". Inoltre, i CD con tracce registrate nel formato CD audio sono talvolta chiamati "CD audio".
- I CD con file MP3 o WMA sono chiamati "CD di dati".
- La fonte di ingresso attualmente selezionata è chiamata "fonte corrente".
- La cartella attualmente selezionata è chiamata "cartella corrente".
- Se necessario, vengono fornite ulteriori informazioni sotto le intestazioni SUGGERIMENTO, NOTA, ATTENZIONE e CAUTELA.

SUGGERIMENTO

Questi sono suggerimenti su come usare l'unità.

NOTA

Questi forniscono ulteriori spiegazioni e descrivono casi speciali.

ATTENZIONE

La mancata osservanza di queste istruzioni può causare danni all'apparecchiatura o perdita di dati, ad esempio.

CAUTELE

La mancata osservanza di queste istruzioni può provocare lesioni.

Caratteristiche

- Supporta la riproduzione di una varietà di formati Blu-ray, DVD e CD
- Supporta la riproduzione da card SD e chiavette USB
- La funzione di riproduzione all'accensione consente la riproduzione automatica dei contenuti all'accensione
- Possibilità di ripetizione continua di singoli capitoli, titoli e intervalli A-B
- Varie funzioni di blocco per evitare incidenti causati da operazioni errate (blocco pannello, blocco IR, blocco vassoio)
- La funzione HIDE MENU può essere utilizzata per nascondere la schermata HOME (schermo nero) dopo l'accensione e quando i dischi vengono caricati
- Porte per chiavette USB disponibili sia davanti che dietro
- La porta di uscita HDMI consente l'uscita su monitor e TV
- Presa di uscita audio analogico RCA sbilanciata e XLR bilanciata
- Il connettore di uscita audio digitale COAXIAL supporta, ad esempio, Dolby Audio e DTS
- Le prese di uscita anteriore sinistra e destra, centrale, laterale sinistra e destra, surround posteriore sinistro e destro e subwoofer supportano il surround a 7.1 canali
- Supporto per il controllo esterno tramite Ethernet/RS-232C
- Le funzioni di riproduzione, arresto, pausa e ricerca, nonché le impostazioni del menu, possono essere controllate dal pannello frontale
- Dimensioni compatte per montaggio su rack 1U

Le informazioni sono fornite sui prodotti in questo manuale solo a scopo esemplificativo e non indicano alcuna garanzia contro le violazioni dei diritti di proprietà intellettuale di terzi e altri diritti ad essi correlati. TEAC Corporation non si assume alcuna responsabilità per le violazioni dei diritti di proprietà intellettuale di terzi o il loro verificarsi a causa dell'uso di questi prodotti.

Ad eccezione del godimento personale e di usi simili, i materiali protetti da copyright appartenenti a terzi non possono essere utilizzati senza l'autorizzazione dei titolari dei diritti in conformità con la legge sul copyright. Utilizzare l'apparecchiatura in modo appropriato.

TEAC Corporation non si assume alcuna responsabilità per le violazioni dei diritti commesse dagli utenti di questo prodotto.

Le informazioni su copyright e licenze relative al software open source sono incluse alla fine di questo documento.

Precauzioni per il posizionamento e l'uso

- L'intervallo di temperatura operativa di questa unità è di 5–35 °C.
- Non installare questa unità nei seguenti luoghi. Ciò potrebbe peggiorare la qualità del suono o causare malfunzionamenti.
 - Luoghi con vibrazioni frequenti
 - Vicino a finestre o altri luoghi esposti alla luce solare diretta
 - Vicino a caloriferi o altri luoghi estremamente caldi
 - Luoghi estremamente freddi
 - Luoghi molto umidi o scarsamente ventilati
 - Luoghi molto polverosi
- Installare l'unità in modo che sia orizzontale.
- Per consentire una buona dissipazione del calore, non posizionare nulla sopra l'unità.
- Non posizionare l'unità sopra un amplificatore di potenza o altro dispositivo che genera calore.

- In caso di guasto del Prodotto causato dai nastri o altri supporti ("Supporti") utilizzati, la riparazione del guasto non sarà coperta dalla garanzia del Prodotto ma sarà soggetta a riparazione non in garanzia. Si raccomanda vivamente di evitare di utilizzare supporti come quelli non utilizzati per anni o utilizzati dopo un lungo periodo di utilizzo o quelli con muffa, macchie, appiccicosità, pieghe, grinze o torsioni.
- TEAC non sarà mai responsabile per eventuali danni dovuti ai supporti, inclusi ma non limitati alla corruzione o rottura del prodotto o dei supporti, al trascinamento dei nastri all'interno del prodotto e/o alla perdita di dati in tutto o in parte derivante da o correlata all'uso dei supporti. Lo stesso vale per eventuali danni quali perdita di profitti, danni indiretti o consequenziali e/o danni speciali.
* Si raccomanda vivamente di adottare misure appropriate per prepararsi alla perdita imprevista di dati, insieme al Copyright Act del proprio paese o regione.

Utilizzo del sito globale TEAC

È possibile scaricare gli aggiornamenti per questa unità dal sito globale TEAC:

<https://teac-global.com/>

Nella sezione Download di TASCAM, selezionare la lingua desiderata per aprire la pagina del sito Web Download per quella lingua.

Attenzione alla condensa

La condensa potrebbe verificarsi se l'unità viene spostata da un luogo freddo a uno caldo, viene utilizzata immediatamente dopo il riscaldamento di una stanza fredda o altrimenti esposta a un improvviso sbalzo di temperatura. Per evitarlo, o in questo caso, lasciare riposare l'unità per una o due ore alla nuova temperatura ambiente prima di utilizzarla.

Pulizia dell'unità

Utilizzare un panno morbido e asciutto per pulire l'unità. Non pulire con panni detergenti chimici, diluenti, alcool o altri agenti chimici. Ciò potrebbe danneggiare la superficie o causare scolorimenti.

Note sugli alimentatori

- Inserire il cavo di alimentazione incluso completamente nel connettore AC IN.
- Non collegare un alimentatore diverso da AC 100 V – 240 V (50/60 Hz).
- Tenere il cavo di alimentazione dalla sua spina quando lo si collega o si scollega.

Informazioni sul servizio di assistenza clienti TASCAM

I prodotti TASCAM sono supportati e garantiti solo nel loro paese/ regione di acquisto.

Per ricevere supporto dopo l'acquisto, nella pagina di elenco Distributori TASCAM del sito globale TEAC (<https://teac-global.com/>), cercare la società locale o il rappresentante per la regione in cui è stato acquistato il prodotto e contattare tale organizzazione.

Quando si effettuano richieste di intervento, sono richiesti l'indirizzo (URL) del negozio o del negozio web in cui è stato acquistato e la data di acquisto.

Inoltre, potrebbero essere necessari anche la card di garanzia e la prova di acquisto.

Card SD e chiavette USB

Questa unità può utilizzare card SD e chiavette USB per la riproduzione.

Un elenco di card SD e chiavette USB che sono state confermate per l'uso con questa unità è disponibile sul sito globale TEAC (<https://tascam.jp/int/product/bd-mp1mkii/docs>). Controllare la pagina per questo prodotto. È possibile contattare anche il servizio di assistenza clienti TASCAM.

Precauzioni per l'uso

Le card SD e le chiavette USB sono supporti delicati. Per evitare di danneggiare le card SD e le chiavette USB, prendere le seguenti precauzioni durante la manipolazione.

- Non lasciarle in luoghi estremamente caldi o freddi.
- Non lasciarle in luoghi estremamente umidi.
- Non lasciarle bagnare.
- Non mettere oggetti sopra di esse o torcerle.
- Non colpirle.
- Non rimuoverle o inserirle durante la riproduzione, la trasmissione di dati o altri accessi.
- Durante il trasporto, inserirle nelle custodie, ad esempio.

Gestione dei dischi

- Caricare i dischi con i lati registrati rivolti verso il basso.
- Caricare i dischi quando il vassoio del disco è completamente aperto.
- Allineare i dischi con la guida del vassoio e posizionarli in modo che siano a livello.
- Non toccare il lato registrato (senza etichetta). Impronte digitali, oli e altre sostanze possono causare errori durante la riproduzione.
- Se impronte digitali o polvere aderiscono al lato registrato di un disco, pulirlo delicatamente con un panno morbido e asciutto dal centro verso il bordo esterno.
- I dischi sporchi possono ridurre la qualità del video e del suono, quindi bisogna pulirli e conservarli sempre in uno stato perfetto.
- Non utilizzare spray per dischi, soluzioni antistatiche, benzene, diluenti o altri agenti chimici per pulire i dischi poiché potrebbero danneggiare la delicata superficie in riproduzione. Potrebbe rendere irriproducibile la riproduzione dei dischi.
- Non applicare etichette o altri materiali sui dischi. Non utilizzare dischi con colla o residui appiccicosi con nastro adesivo, adesivi o altri materiali applicati sulla superficie. Tali dischi potrebbero rimanere bloccati nell'unità o causare malfunzionamenti.
- Non utilizzare mai stabilizzatori per dischi disponibili in commercio. L'uso di stabilizzatori con questo lettore potrebbe impedire la riproduzione o danneggiare l'unità.
- Non utilizzare dischi incrinati.
- Non utilizzare dischi di forma irregolare, inclusi dischi a forma di cuore, biglietti da visita e ottagonali poiché l'utilizzo di tali dischi potrebbe causare il malfunzionamento dell'unità.

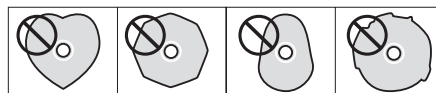

- I CD Copy Control sono stati venduti da diverse case discografiche nel tentativo di proteggere i loro diritti d'autore. Poiché alcuni di questi dischi non sono conformi alle specifiche del CD, potrebbero non essere riproducibili nell'unità.

ATTENZIONE

- Caricare un solo disco alla volta. Il caricamento di due o più dischi contemporaneamente può causare malfunzionamenti e danni ai dischi.
- Non inserire il vassoio del disco quando l'alimentazione è in standby. Ciò potrebbe causare malfunzionamenti.

NOTA

Se un disco che non può essere riprodotto o un disco capovolto viene caricato nell'unità, "UNK DISC" (Tipo di disco sconosciuto) apparirà sul display.

Nomi e funzioni delle parti

Pannello frontale

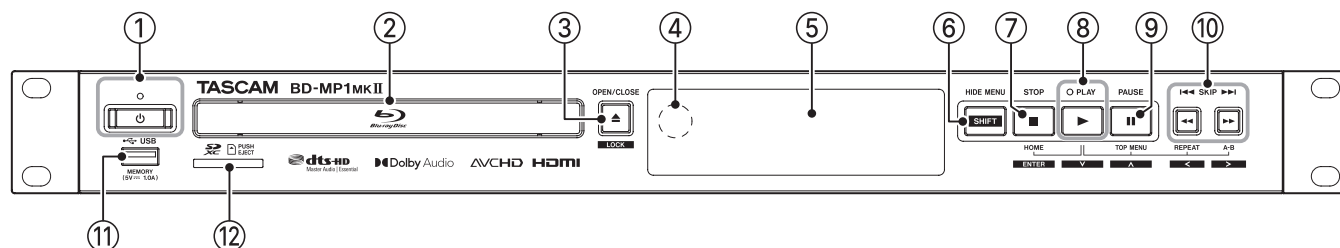

① Pulsante e indicatore

Utilizzare per accendere l'unità e metterla in standby. L'indicatore si illumina in rosso quando l'alimentazione è in standby e verde quando è acceso.

⚠ CAUTELA

Prima di accendere l'unità, abbassare i volumi delle apparecchiature collegate ai livelli minimi. In caso contrario, potrebbe verificarsi un forte rumore improvviso che potrebbe danneggiare l'udito, ad esempio.

⚠ ATTENZIONE

Non accendere/spegnere l'alimentazione quando l'unità sta riproducendo file multimediali o sta leggendo dati da una card SD o da chiavette USB. Ciò potrebbe impedire il corretto funzionamento dell'unità e causare danni ai dati sulla card SD o sulle chiavette USB.

② Vassoio del disco

Premere il pulsante **OPEN/CLOSE [LOCK]** per aprire il vassoio del disco e caricare/rimuovere un disco. Per chiudere il vassoio del disco, premere il pulsante **OPEN/CLOSE [LOCK]**.

③ Pulsante OPEN/CLOSE [LOCK] (▲)

Utilizzare per aprire e chiudere il vassoio del disco di solito. Tenere premuto il pulsante **[SHIFT] HIDE MENU** per abilitare la funzione del pulsante blocco del pannello anteriore. Ripetere l'operazione per disabilitare la funzione del pulsante blocco.

④ Ricevitore del segnale del telecomando

I segnali dal telecomando vengono ricevuti qui. Quando si utilizza il telecomando, puntarlo verso questo ricevitore.

⑤ Display

Questo mostra vari tipi di informazioni.

⑥ Pulsante HIDE MENU [Shift]

Premere questo pulsante per attivare la funzione HIDE MENU, che arresta la visualizzazione della schermata Settings (Impostazioni) (lo schermo rimarrà nero). Quando la funzione HIDE MENU è attiva, verrà visualizzato un * all'estremità destra della riga inferiore del display e i caratteri e le icone per la riproduzione, la ricerca e il salto, ad esempio, non verranno visualizzati sul monitor. Premerlo di nuovo per disattivare la funzione. Inoltre, mentre si preme questo pulsante, premere i pulsanti ③ o ⑦-⑩ per utilizzare le funzioni mostrate nei rettangoli bianchi con caratteri neri (modalità shift).

Combinazione di pulsanti		Premere il pulsante	Comportamento
SHIFT	▲	Pressione simultanea	Modifica l'impostazione LOCK.
SHIFT	■	Pressione simultanea	Conferma o seleziona le voci di menu.
SHIFT	▶	Pressione simultanea	∨ (giù)
SHIFT	II	Pressione simultanea	^ (su)
SHIFT	◀◀	Pressione simultanea	< (sinistra)
SHIFT	▶▶	Pressione simultanea	> (destra)

⑦ Pulsante STOP [ENTER] (HOME) (■)

Premere questo pulsante durante la riproduzione, la pausa o la ricerca di un file video per interrompere l'operazione corrente, arrestare l'unità e chiudere il video.

Premendolo quando un disco è fermo si torna alla schermata Settings (Impostazioni), mentre premendolo quando un file è fermo si torna alla schermata Media.

Quando un file audio viene riprodotto, messo in pausa o cercato, premere per interrompere la riproduzione o la ricerca.

Quando la schermata HOME o una schermata Settings (Impostazioni) è aperta, premere contemporaneamente al pulsante **HIDE MENU [SHIFT]** per abilitare la modalità shift e utilizzarla come pulsante **ENTER**.

⑧ Pulsante/indicatore PLAY [∨] (▶)

Premere quando l'unità è ferma o in attesa di riproduzione per avviare la riproduzione.

L'indicatore si illumina in verde durante la riproduzione ed è spento tutte le altre volte.

Quando la schermata HOME o una schermata Settings (Impostazioni) è aperta, premere contemporaneamente al pulsante **HIDE MENU [SHIFT]** per abilitare la modalità shift e utilizzarla come cursore di shift verso il basso (∨).

Mentre si preme questo pulsante, premere un pulsante mostrato ad esso collegato (⑦, ⑨ o ⑩) per utilizzare la sua funzione speciale.

Combinazione di pulsanti		Premere il pulsante	Comportamento
▶	■	Pressione simultanea	Visualizza la schermata HOME.
▶	II	Pressione simultanea	Visualizza il menu principale/menu titoli del disco.
▶	◀◀	Pressione simultanea	Selezionare le modalità di ripetizione.
▶	▶▶	Pressione simultanea	Riproduce ripetutamente una sezione definita tra i punti A e B.

⑨ Pulsante PAUSE [^] (II) (TOP MENU)

Premere durante la riproduzione per mettere in pausa la riproduzione.

Quando la schermata HOME o una schermata Settings (Impostazioni) è aperta, premere contemporaneamente al pulsante **HIDE MENU [SHIFT]** per abilitare la modalità shift e utilizzarla come cursore di shift verso l'alto (^).

10 Pulsanti SKIP ◀◀/▶▶ [< / >] (◀◀ / ▶▶) (REPEAT/ A-B)

Premere durante la riproduzione o in pausa per saltare al capitolo o al file precedente o successivo.

(La riproduzione inizierà dopo aver saltato).

Tenere premuto durante la riproduzione o in pausa per cercare indietro/avanti. La velocità di ricerca cambia (tra 5 velocità) ogni volta che si tiene premuto il.

(Per riprendere la riproduzione o mettere in pausa durante la ricerca indietro/avanti, premere il pulsante **PLAY** [▶] (▶) o **PAUSE** [⏸] (⏸).

Quando la schermata HOME o una schermata Settings

(Impostazioni) è aperta, premere contemporaneamente al pulsante **HIDE MENU [SHIFT]** per abilitare la modalità shift e usare come cursore di shift sinistra/destra (</>).

11 Porta USB

Collegare/scollegare le chiavette USB qui.

Audio, video e altri file possono essere riprodotti da una chiavetta USB collegata. Inoltre, può essere utilizzato per caricare i file di aggiornamento per gli aggiornamenti del firmware.

12 Slot per card SD

Inserire una card SD in questo slot.

Audio, video e altri file possono essere riprodotti da una card SD collegata.

Pannello posteriore

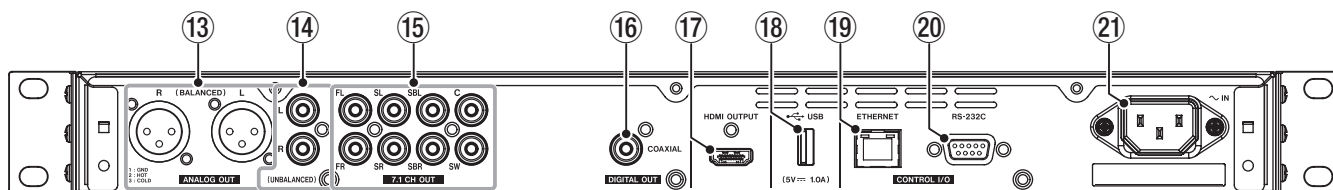

13 Prese L/R ANALOG OUT (BALANCED)

Queste sono prese di uscita analogiche XLR bilanciate. Queste trasmettono segnali audio 7.1CH OUT FL/FR bilanciati, ad esempio, ad altoparlanti e amplificatori esterni. Utilizzare cavi XLR per il collegamento.

NOTA

Se si desidera utilizzare l'audio downmix quando la configurazione del canale delle impostazioni dei diffusori selezionata non è 2.x, utilizzare i segnali digitali dal connettore DIGITAL OUT (COAXIAL).

14 Prese L/R ANALOG OUT (UNBALANCED)

Queste sono prese di uscita analogiche RCA non bilanciate. Queste trasmettono gli stessi segnali audio emessi dai connettori 7.1CH OUT FL/FR ad altoparlanti e amplificatori esterni, ad esempio. Utilizzare cavi RCA per il collegamento. Utilizzare cavi RCA per il collegamento.

NOTA

Se si desidera utilizzare l'audio downmix quando la configurazione del canale delle impostazioni dei diffusori selezionata non è 2.x, utilizzare i segnali digitali dal connettore DIGITAL OUT (COAXIAL).

15 Prese 7.1 OUT (sbilanciate)

Si tratta di prese di uscita analogiche RCA 7.1 non bilanciate. Questi trasmettono 8 canali di segnali audio a un sistema surround 7.1. Utilizzare cavi RCA per il collegamento.

16 Connettore DIGITAL OUT (COAXIAL)

Questo è un connettore di uscita audio digitale coassiale. Questo trasmette segnali audio digitali a un televisore. Utilizzare un cavo coassiale (75Ω) per il collegamento. Il numero massimo di canali per questo connettore è 5.1.

17 Porta HDMI OUT

I segnali audio/video vengono trasmessi dalla porta HDMI. Utilizzare un cavo HDMI per la connessione.

NOTA

L'audio può essere emesso dalle prese ANALOG OUT, 7.1CH OUT, dal connettore HDMI OUT e DIGITAL OUT (COAXIAL) contemporaneamente.

18 Porta USB

Collegare/scollegare le chiavette USB qui.

Audio, video e altri file possono essere riprodotti da una chiavetta USB collegata. Inoltre, può essere utilizzato per caricare i file di aggiornamento per gli aggiornamenti del firmware.

19 Connettore ETHERNET

Questa è una porta Ethernet.

Utilizzare per connettere questa unità a una rete e controllarla da un computer.

Inoltre, è possibile accedere ai contenuti BD-Live anche tramite una connessione Internet. Utilizzare un cavo STP di categoria 5e o superiore per la connessione.

20 Connettore RS-232C

Questo è un connettore di ingresso/uscita D-sub RS-232C a 9 pin.

Un computer può essere utilizzato per controllare questa unità collegandola ad essa con un cavo RS-232C.

21 Connettore AC IN

Collegare qui il cavo di alimentazione incluso.

CAUTELA

Utilizzare sempre il cavo incluso per alimentare questa unità. L'uso di uno diverso potrebbe causare malfunzionamenti, incendi o scosse elettriche.

Telecomando senza fili (TASCAM RC-BDMP1MKII)

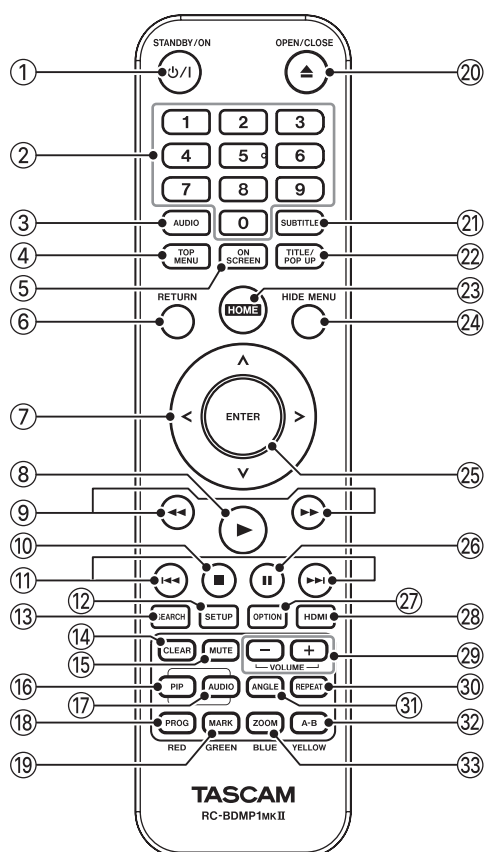

① **⏻/⏻ Pulsante (STANDBY/ON)**

Ha la stessa funzione del pulsante **⏻** dell'unità principale.

⚠ CAUTELA

Prima di accendere l'unità, abbassare i volumi delle apparecchiature collegate ai livelli minimi.

In caso contrario, potrebbe verificarsi un forte rumore improvviso che potrebbe danneggiare l'udito, ad esempio.

② **Pulsanti numerici (0-9)**

I pulsanti numerici possono essere utilizzati durante la riproduzione multimediale per designare e selezionare i numeri dei capitoli e delle tracce audio (tranne quando sullo schermo sono visualizzate opzioni o sottomenu) (vedere "Passare a un tempo di riproduzione, una scena o una traccia specifici" a pagina 204.)

③ **Pulsante AUDIO**

Premere durante la riproduzione del disco video per mostrare le impostazioni audio correnti nella parte superiore sinistra dello schermo monitor.

Premere più volte questo pulsante per mostrare le impostazioni audio che è possibile utilizzare e per cambiare la sorgente audio. Le impostazioni audio visualizzate dipendono dalle impostazioni supportate dal disco video.

Ad esempio, è possibile selezionare stereo, mono, canale sinistro e canale destro per i DVD e DTS-HD MA (audio principale) o Dolby Digital possono essere selezionati in varie lingue per i dischi Blu-ray.

④ **Pulsante TOP MENU**

Premere durante la riproduzione di un disco video per mostrare la schermata del menu principale.

Usare **</>/^/∨** per spostarsi nei menu e utilizzare il pulsante **ENTER** per confermare la selezione.

⑤ **Pulsante ON SCREEN**

Premere durante la riproduzione del disco video per mostrare una barra delle informazioni che può essere utilizzata per controllare lo stato corrente nella parte superiore dello schermo del monitor.

⑥ **Pulsante RETURN**

Premere quando si utilizza la schermata HOME per tornare al menu precedente. Premere più volte per tornare al menu principale.

⑦ **Pulsante cursore </>/^/∨**

Premere quando la schermata HOME è aperta per spostarsi tra le voci di impostazione.

È possibile spostarsi nei menu anche nelle schermate del menu principale del file video e del menu del titolo, nonché delle schermate del menu delle opzioni durante la riproduzione.

⑧ **Pulsante ►**

Ha la stessa funzione del pulsante **PLAY [∨] (►)** dell'unità principale.

⑨ **Pulsanti ◀◀/▶▶**

Premere durante la riproduzione o in pausa per cercare indietro/avanti.

- Durante la ricerca all'indietro/avanti in un file video, premere il pulsante **PAUSE (||)** per mettere in pausa la riproduzione. In questo stato, premere il pulsante **▶▶** per riprendere la riproduzione o premere il pulsante **◀◀** per riprendere la ricerca all'indietro.

- Durante la ricerca all'indietro/avanti in un file audio, premere il pulsante **PAUSE (||)** per mettere in pausa la riproduzione. Premerlo di nuovo per riprendere la ricerca indietro/avanti.

⑩ **Pulsante ■**

Ha la stessa funzione del pulsante **STOP (■)** dell'unità principale.

⑪ **Pulsanti |◀◀/▶▶|**

Premere durante la riproduzione o in pausa per saltare al capitolo o al file precedente o successivo. (La riproduzione inizierà dopo il salto).

- Nei file video, questo passerà al capitolo precedente o successivo.
- Nei file audio, questo passerà al file precedente o successivo.

⑫ **Pulsante SETUP**

Premere quando si utilizza la schermata HOME, la riproduzione, la pausa o la ricerca all'indietro/avanti per aprire le schermate delle impostazioni.

Premere di nuovo per tornare alla schermata iniziale.

NOTA

Quando la funzione HIDE MENU è attiva, premendo questo pulsante non si apriranno le schermate delle impostazioni.

⑬ **Pulsante SEARCH**

Premere durante la riproduzione o in pausa per designare un tempo di riproduzione specifico all'interno del supporto corrente.

Premere questo pulsante per aprire una barra delle informazioni nella parte superiore dello schermo del monitor. Il cursore apparirà per 20 secondi nell'area di visualizzazione del tempo (in alto a destra) della barra delle informazioni. Premere il pulsante **ENTER** mentre appare il cursore e utilizzare i pulsanti numerici per inserire qualsiasi tempo di riproduzione. Per spostarsi tra ore, minuti e secondi, utilizzare **</>** mentre appare il cursore.

⑭ **Pulsante CLEAR**

Questo cancella il valore nel campo da inserire.

Nell'elenco dei segnalibri, questo elimina il segnalibro selezionato.

- ⑮ **Pulsante MUTE**
Ciò disattiva il volume dell'unità principale. (Viene visualizzata un'icona nella parte superiore del monitor).
Premerlo di nuovo per riattivare l'audio.
- ⑯ **Pulsante PIP**
Ciò attiva/disattiva la funzione immagine nell'immagine (Picture in Picture). Questa funzione può essere utilizzata solo con i dischi che la supportano.
- ⑰ **Pulsante AUDIO (2nd)***
Selezionare la lingua dell'audio utilizzata con la funzione immagine nell'immagine. Questa funzione può essere utilizzata solo con i dischi che la supportano. (Unclear).
- * Questo non ha la stessa funzione del pulsante **AUDIO** ③.
- ⑱ **Pulsante PROG/RED**
Questo apre la pagina del programma in cui è possibile selezionare le tracce per la riproduzione in un ordine specifico.
- ⑲ **Pulsante MARK/GREEN**
Durante la riproduzione di file video, premere questo pulsante per aggiungere un segnalibro in qualsiasi momento. (È possibile aggiungerne fino a 12).
- ⑳ **Pulsante ▲ OPEN/CLOSE**
Ha la stessa funzione del pulsante **OPEN/CLOSE [LOCK]** dell'unità principale.
- ㉑ **Pulsante SUBTITLE**
Premere durante la riproduzione del file video per modificare lo stile di visualizzazione dei sottotitoli.
Le impostazioni che possono essere utilizzate dipendono dal lingue sottotitolo supportate dal video.
- ㉒ **Pulsante TITLE/POP UP**
Quando un file multimediale è in riproduzione o in pausa, premere per visualizzare il menu del titolo.
Usare i pulsanti </>/^/~/ per spostarsi nei menu e utilizzare il pulsante **ENTER** per confermare la selezione.
- ㉓ **Pulsante HOME**
Premere questo pulsante per interrompere l'operazione corrente e tornare alla schermata HOME.
- ㉔ **Pulsante HIDE MENU**
Ha la stessa funzione del pulsante **HIDE/MENU [SHIFT]** dell'unità principale.
- ㉕ **Pulsante ENTER**
Funziona come il pulsante Esegui nella schermata HOME e in ogni schermata del menu.
- ㉖ **Pulsante II**
Ha la stessa funzione del pulsante **PAUSE [^] (II) (TOP MENU)** dell'unità principale.
- ㉗ **Pulsante OPTION**
Durante la riproduzione o la pausa, premere per aprire la schermata del menu Opzione.
Usare i pulsanti </>/^/~/ per spostarsi nei menu e utilizzare il pulsante **ENTER** per confermare la selezione.
- ㉘ **Pulsante HDMI**
Premere ripetutamente questo pulsante per scorrere le seguenti risoluzioni dello schermo.
● 480i/576i, 480p/576p, 720p, 1080i, 1080p
- ㉙ **Pulsanti -/+ (VOLUME)**
Premere durante la riproduzione o in pausa per regolare il volume dell'audio.
- ㉚ **Pulsante REPEAT**
Premere durante la riproduzione o in pausa per abilitare la modalità di riproduzione ripetuta per il capitolo, titolo o brano selezionati. Apparirà un'icona nella parte superiore del monitor. Premere più volte questo pulsante per abilitare la selezione delle condizioni di riproduzione ripetuta (vedere "Passare a un tempo di riproduzione, una scena o una traccia specifici" a pagina 204.)
- ㉛ **Pulsante ANGLE**
Premere quando un file video che è stato registrato con più angolazioni è in riproduzione o in pausa per mostrare l'angolazione attualmente selezionata. Apparirà un'icona nella parte superiore del monitor. Premere ripetutamente questo pulsante per abilitare la selezione degli angoli registrati.
- ㉜ **Pulsante A-B/YELLOW**
Premere il pulsante A-B durante la riproduzione del disco per ripetere la riproduzione di parte di una scena o traccia.
- ㉝ **Pulsante ZOOM/BLUE**
Premere quando viene visualizzata un'immagine selezionata per ingrandire/ridurre. (Le dimensioni attualmente visualizzate sono visualizzate nella parte superiore del monitor).
Premere ripetutamente questo pulsante per modificare lo zoom nelle seguenti dimensioni.
(Nessuno zoom quando nessun indicatore è mostrato sul monitor).
● Riduzione (visualizzata sul monitor): 1/4, 1/3, 1/2
● Ingrandimento (mostrato sul monitor): 2 ×, 3 ×, 4 ×

Schermata HOME

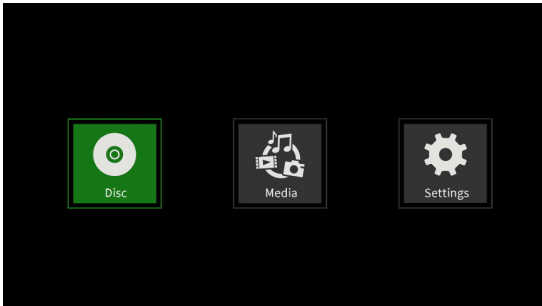

Nella schermata HOME si può selezionare, riprodurre e controllare i file multimediali, impostare l'unità e svolgere altre funzioni. Per spostarsi tra i menu, confermare le impostazioni ed eseguire le voci, utilizzare le funzioni SHIFT* dei pulsanti dell'unità o utilizzare e **ENTER** sul telecomando.

(Queste spiegazioni utilizzeranno principalmente le operazioni di controllo remoto).

* Per spostare il cursore, verificare le impostazioni ed eseguire le voci utilizzando l'unità, premere contemporaneamente il pulsante **HIDE/MENU [SHIFT]** e il pulsante con quella funzione (mostrato sotto il pulsante in un rettangolo bianco con caratteri neri).

Disc

Questo riproduce il disco caricato nel vassoio del disco dell'unità.

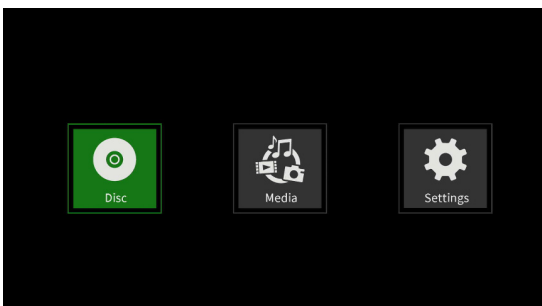

Per riprodurre un disco, mentre l'icona del disco è selezionata, premere il pulsante ►.

Media

Ciò consente la selezione di supporti (elementi) caricati in unità.

Funzioni di base del telecomando

- Per uscire da una cartella o sottocartella, premere il pulsante < ripetutamente per tornare alla schermata iniziale.
- Premere il pulsante **HOME** per tornare alla schermata HOME.

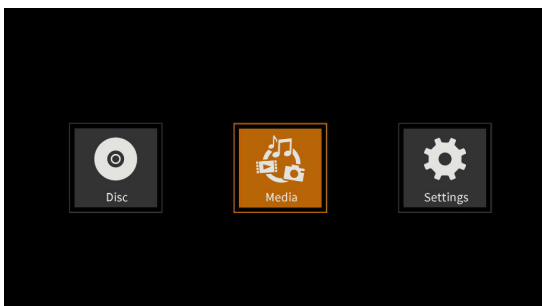

Mentre è selezionata l'icona Media, premere il pulsante **ENTER** per mostrare i vari media caricati nell'unità.

NOTA

- Di solito le icone sono visualizzate nell'ordine in cui sono stati caricati i media.
- Dopo l'accensione, le varie icone vengono visualizzate nell'ordine in cui l'unità ha riconosciuto il supporto. (Le immagini mostrate in queste pagine sono esempi dopo l'accensione).
- Icona **BDMV: disco Blu-ray**
Il disco caricato nel vassoio del disco è mostrato come segue.

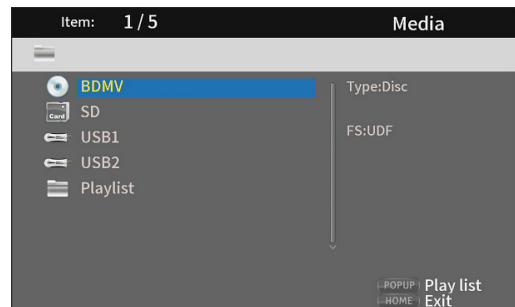

- Icona **DVD video: disco DVD**

Il disco caricato nel vassoio del disco è mostrato come segue.



- Icona **CDDA: Compact disc (CD)**

Il disco caricato nel vassoio del disco è mostrato come segue.

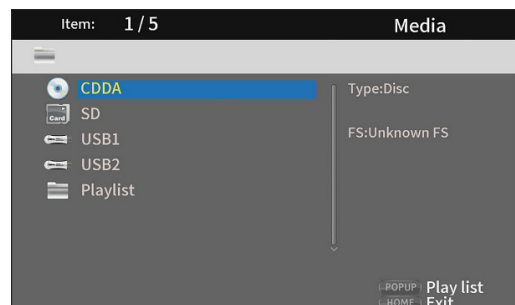

Selezionare l'icona **BDMV** o **CDDA** e premere il pulsante **ENTER** per avviare la riproduzione del file multimediale.

- Icona **SD: card SD**
- Icona **USB1/2***: chiavetta USB
Il numero USB viene visualizzato nell'ordine in cui sono state collegate le chiavette USB.
Le chiavette caricate nell'unità sono mostrate come segue.

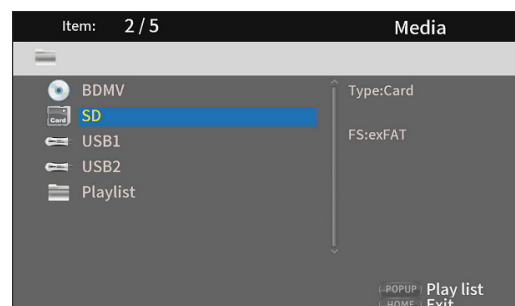

* I numeri USB mostrano a quale porta è collegata la chiavetta USB. USB1 è collegato alla porta USB del pannello anteriore e USB2 è collegato alla porta USB del pannello posteriore.

Riproduzione di file su card SD e chiavette USB

1. Usare i pulsanti $\sphericalangle/\sphericalangle$ per selezionare una card SD o una chiavetta USB e premere il pulsante **ENTER** per mostrare le singole cartelle come di seguito. (Lo stesso metodo viene utilizzato per mostrare il contenuto delle cartelle sia sulle card SD che le chiavette USB).

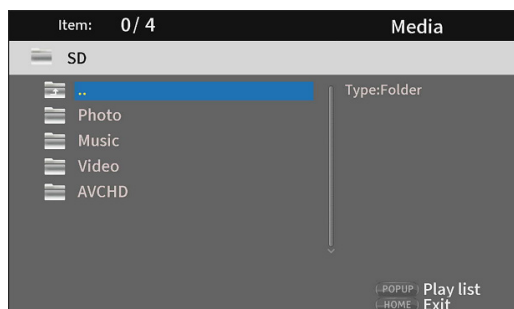

- ☐ .. Cartella principale
- Photo** Cartella foto
- Music** Cartella audio
- Video** Cartella video
- AVCHD** Cartella video di alta qualità

2. Usare i pulsanti $\sphericalangle/\sphericalangle$ per selezionare una cartella e premere il pulsante **ENTER** per mostrare i file all'interno della cartella. (Esempio: cartella Music aperta)

I file vengono visualizzati nell'ordine di immissione nella directory (creazione).

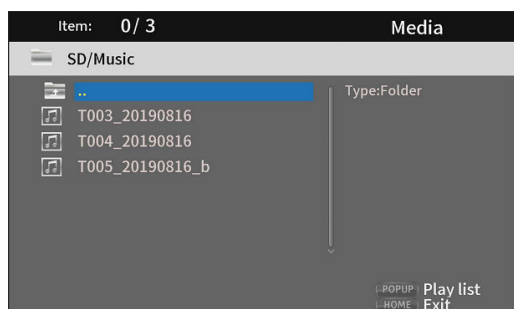

3. Usare i pulsanti $\sphericalangle/\sphericalangle$ per selezionare un file e premere il pulsante **▶** per avviare la riproduzione.

Quando viene selezionato un file, le seguenti informazioni vengono visualizzate sul lato destro del monitor.

- Miniature di file di immagine
- Varie informazioni per file audio e video

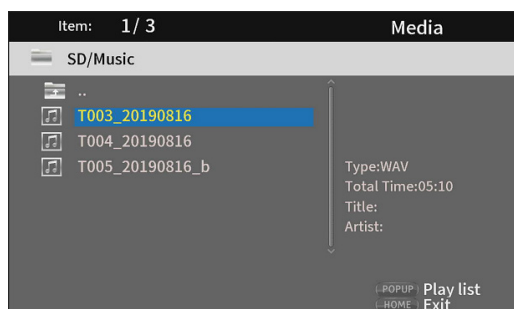

Quando viene selezionato un file, premere il pulsante \sphericalangle per aggiungere un segno di spunta prima del nome del file, selezionandolo.

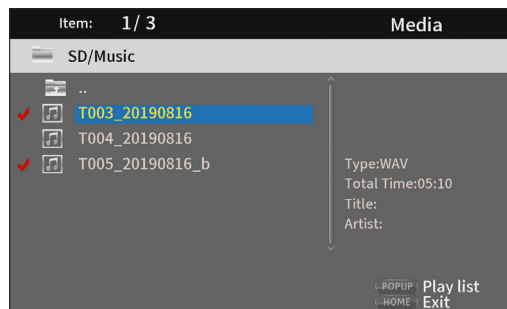

- In questo stato, premere il pulsante **ENTER** per riprodurre i file selezionati in ordine. Al termine della riproduzione, la schermata sopra verrà riaperta.
- Per rimuovere un segno di spunta da un file, selezionarlo di nuovo e premere il pulsante \sphericalangle .

● Icona **Playlist**

Utilizzando una playlist, i file possono essere riprodotti nell'ordine selezionato dal supporto (elementi).

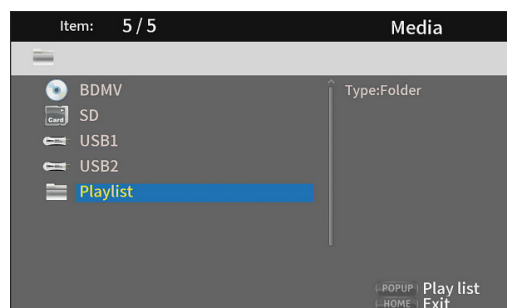

Vedere "Riproduzione di playlist di chiavette USB/card SD" a pagina 205.

Settings

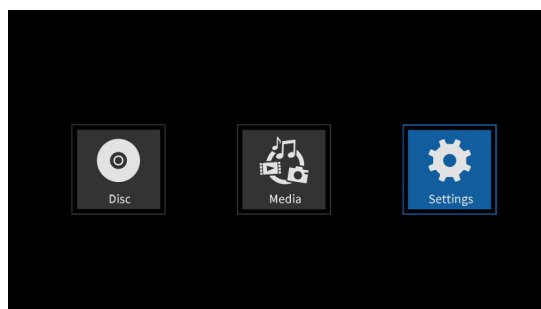

Nelle schermate **Settings**, che includono le schermate General Settings, Display Settings, Audio Settings e System Information, è possibile effettuare le impostazioni e controllare le informazioni, ad esempio.

Mentre è selezionata l'icona **Settings**, premere il pulsante **ENTER** per mostrare le icone per le varie impostazioni.

Per spostarsi tra i menu, confermare le impostazioni ed eseguire le voci, utilizzare le funzioni SHIFT * dei pulsanti dell'unità o utilizzare e **ENTER** sul telecomando. (Queste spiegazioni utilizzeranno principalmente le operazioni di controllo remoto).

* Per spostare il cursore, verificare le impostazioni ed eseguire le voci utilizzando l'unità, premere contemporaneamente il pulsante HIDE/MENU [SHIFT] e il pulsante con quella funzione (mostrato sotto il pulsante in un rettangolo bianco con caratteri neri).

Funzioni di base del telecomando

- Per uscire da una cartella o sottocartella, premere il pulsante < ripetutamente per tornare alla schermata iniziale.
- Premere il pulsante **HOME** per tornare alla schermata HOME.
- Premere il pulsante **RETURN** anche durante un'operazione per tornare alla schermata precedente.
- Nell'elenco delle impostazioni di seguito, le voci di impostazione sottolineate sono quelle predefinite.
- Se non diversamente specificato, le voci impostate nelle schermate delle impostazioni vengono mantenute anche quando l'alimentazione viene spenta.

General Settings

System

Funzione	Opzione	Spiegazione
Screen Saver	On, <u>Off</u>	Attiva/disattiva lo screensaver. Se si seleziona "On" le seguenti funzioni vengono abilitate quando non viene riprodotto nulla o quando la riproduzione viene interrotta o messa in pausa. <ul style="list-style-type: none">● Dopo circa 3 minuti apparirà uno screensaver senza operazione.● L'unità si spegnerà automaticamente dopo circa 10 minuti senza operazione.
Remote control code	<u>RC-BDMP1MKII</u> , RC-BDMP1	Oltre al telecomando incluso, è possibile utilizzare anche i telecomandi TASCAM RC-BDMP1 (venduti separatamente) per BD-MP1. <ul style="list-style-type: none">● Per modificare l'impostazione è necessario il telecomando da utilizzare dopo la modifica. RC-BDMP1MKII Selezionare questa opzione per utilizzare un RC-BDMP1MKII. RC-BDMP1 Selezionare questa opzione per utilizzare un RC-BDMP1 (venduto separatamente). NOTA Se si seleziona un telecomando diverso dalle impostazioni correnti e si preme il pulsante ENTER, si aprirà la schermata delle impostazioni del telecomando. Utilizzare il telecomando selezionato per selezionare OK e premere il pulsante ENTER per cambiare il codice del telecomando. Per annullare la modifica, utilizzare il telecomando selezionato per selezionare "Annulla" e premere il pulsante ENTER o attendere 15 secondi senza fare niente.
HDMI CEC	On, <u>Off</u>	Quando si utilizza un cavo HDMI per collegare un dispositivo come questa unità che supporta HDMI CEC a una TV che supporta HDMI CEC, questa funzione consente al telecomando di collegare il funzionamento di entrambi. (Se spento, solo l'unità risponderà al telecomando).

Funzione	Opzione	Spiegazione
Disc Auto Upgrade	On, <u>Off</u>	Se un disco di aggiornamento viene caricato in questa unità, l'aggiornamento avverrà automaticamente.
Load Default	More...	Questa funzione ripristina le varie impostazioni archiviate nella memoria di backup dell'unità ai valori predefiniti di fabbrica.
Upgrade	Disc, USB Storage	Utilizzare per aggiornare il firmware dell'unità. (È possibile selezionare il supporto di aggiornamento).
Easy Setup	More...	Le seguenti impostazioni possono essere eseguite facilmente utilizzando una procedura guidata di configurazione: <ul style="list-style-type: none"> ● Utilizzare le voci General Settings per effettuare impostazioni più dettagliate, tra cui lingua, risoluzione del monitor e proporzioni del monitor.
Copyrights	More...	Questo mostra la GNU General Public License.

Language

Funzione	Opzione	Spiegazione
OSD	English, Japanese	Imposta la lingua utilizzata per la funzione dell'unità e le schermate informative su inglese o giapponese.
Disc menus*	Various languages, More...	Imposta la lingua utilizzata per i menu delle opzioni durante la riproduzione.
Audio*	Various languages, More...	Imposta la lingua utilizzata per mostrare durante la riproduzione.
Subtitles*	Various languages, More..., Off	Imposta la lingua utilizzata per mostrare i sottotitoli durante la riproduzione o disattiva i sottotitoli.

* Queste funzioni funzionano solo con i contenuti che le supportano.

Playback

Funzione	Opzione	Spiegazione
Disc Auto Playback	On (Repeat On), On (Repeat Off), <u>Off</u>	È possibile impostare le funzioni di riproduzione automatica e riproduzione ripetuta. <ul style="list-style-type: none"> ● Quando si utilizza la funzione del pulsante ripetizione, la riproduzione si avvierà automaticamente se il disco da riprodurre è caricato nel vassoio e l'alimentazione è accesa, così come se un disco viene cambiato e il vassoio del disco è chiuso. ● Con la funzione del pulsante ripetizione, dopo che un disco è stato riprodotto completamente, la riproduzione si ripeterà continuamente dall'inizio. On (Repeat On): Le funzioni di riproduzione automatica e ripetuta sono abilitate. On (Repeat Off): La funzione del pulsante riproduzione ripetuta è disattivata, ma la funzione del pulsante riproduzione automatica è abilitata. Off: Le funzioni di riproduzione automatica e ripetuta sono disabilitate. <p>NOTA</p> <ul style="list-style-type: none"> ● Questa funzione funziona solo con i dischi che la supportano. (vedere "Panoramica della riproduzione automatica (riproduzione all'accensione)" a pagina 202.) ● Quando la funzione del pulsante ripetizione è abilitata, la riproduzione si avvierà automaticamente quando viene caricato un disco. Per questo motivo, prestare attenzione durante le seguenti operazioni. <ul style="list-style-type: none"> • Effettuare impostazioni nella schermata HOME • Riproduzione di file su una card SD/chiavetta USB ● La riproduzione automatica non è supportata per card SD o chiavette USB.
Closed Captions	<u>On</u> , Off	Imposta se abilitare o meno la funzione per sottotitolare l'audio del disco video.
Angle Mark	<u>On</u> , Off	Imposta se visualizzare o meno un'icona quando sono disponibili le operazioni di inclinazione durante la riproduzione del disco video.
PIP Mark	<u>On</u> , Off	Imposta se visualizzare o meno un'icona quando sono disponibili funzioni picture-in-picture durante la riproduzione del disco video.
Secondary Audio Mark	<u>On</u> , Off	Imposta se visualizzare o meno l'icona dell'audio secondario.

Funzione	Opzione	Spiegazione
Last Memory	On, Off	<p>Impostare se l'unità memorizza o meno le ultime posizioni di riproduzione dei dischi nella sua memoria interna. Quando questa funzione è attiva, la riproduzione inizierà dalla posizione memorizzata quando si riproduce di nuovo un disco.</p> <p>NOTA</p> <ul style="list-style-type: none"> • Queste funzioni funzionano solo con i contenuti che le supportano. • La pressione del pulsante HOME durante la riproduzione non salverà la posizione di riproduzione. • Questa unità può salvare posizioni per un massimo di cinque dischi. Quando il numero totale di dischi supererebbe cinque, il record per il disco riprodotto da poco verrà sostituito da un record per il disco più recente.

Security

Funzione	Opzione	Spiegazione
Change Password	More...	<p>È possibile impostare una password per l'unità.</p> <ul style="list-style-type: none"> ● La password è un numero di 4 cifre. ● La password predefinita è "0000".
Parental Control	More...	<p>Imposta la limitazione di classificazione per età per i dischi. È necessario inserire una password per modificarla.</p> <ul style="list-style-type: none"> ● L'impostazione di default è Off.
Country Code	More...	<p>Imposta il Paese da utilizzare per il Controllo genitori. È necessario inserire una password per modificarla.</p>

Network

Funzione	Opzione	Spiegazione
Internet Connection	Enable, Disable	Abilita o disabilita la connessione Internet per l'unità.
Interface	Ethernet, Wireless	<p>Impostare il metodo di accesso a Internet per l'unità su "Ethernet" o "Wireless".*</p> <p>NOTA</p> <p>Il funzionamento non è garantito in modalità wireless.</p> <p>Quando si utilizza "Wireless", dopo aver risposto "Yes", selezionare uno dei seguenti metodi di connessione.</p> <p>Scan: L'unità cercherà i punti di accesso, consentendo la selezione di una rete.</p> <p>Manual: Un SSID può essere impostato manualmente per la connessione.</p> <p>Auto: La connessione è possibile utilizzando Wi-Fi Protected Setup (WPS).</p>
Information	More...	<p>Vengono visualizzate le seguenti informazioni relative alla connessione Internet:</p> <p>interfaccia, tipo di indirizzo, indirizzo IP, maschera di sottorete, gateway, DNS1 e DNS2.</p>
Connection Test	More...	Questo verifica la connessione di rete.
IP Setting	Auto, Manual	<p>Selezionare come è impostato l'indirizzo IP dell'unità.</p> <p>Auto: Acquisisce automaticamente l'indirizzo IP da un server DHCP.</p> <p>Manual: Immette manualmente l'interfaccia, il tipo di indirizzo, l'indirizzo IP, subnet mask, gateway, numeri DNS1 e DNS2.</p>
Wireless Setting	More...	<p>Utilizzare questo per effettuare le impostazioni di connessione wireless.*</p> <p>Scan: L'unità cercherà i punti di accesso, consentendo la selezione di una rete.</p> <p>Manual: L'unità cercherà i punti di accesso, consentendo la selezione di una rete. È possibile impostare manualmente un SSID per la connessione.</p> <p>Auto: La connessione è possibile utilizzando Wi-Fi Protected Setup (WPS).</p>

Funzione	Opzione	Spiegazione
BD-Live BUDA	BUDA Information, BUDA Setup	<p>Imposta la posizione di archiviazione utilizzata per salvare i contenuti BD-Live.</p> <p>Informazioni BUDA</p> <p>Questo mostra la quantità di spazio aperto nella posizione di archiviazione utilizzata per salvare il contenuto.</p> <p>Premere il pulsante ENTER per mostrare il pulsante "Fmt buda", quindi premere nuovamente il pulsante ENTER.</p> <p>Questo crea una cartella BUDA nella posizione di archiviazione selezionata.</p> <p>● Impostazione BUDA</p> <p>Il percorso di archiviazione utilizzato da BUDA può essere impostato su un dispositivo esterno o sulla memoria interna.</p> <p>External: Verrà utilizzata una chiavetta USB collegata all'unità.**</p> <p>Onboard: Verrà utilizzata la memoria interna del dispositivo.</p>
BD-LIVE Connection	Permitted, Partially Permitted, Prohibited	<p>Selezionare il livello di accesso per i contenuti BD-Live su Internet.</p> <p>Permitted: Tutti i contenuti sono accessibili.</p> <p>Partially Permitted: È possibile accedere a contenuti specifici.</p> <p>Prohibited: I contenuti BD-Live verranno bloccati.</p>
Proxy Settings	Disable, Enable	<p>Impostare se collegare o meno questa unità a Internet tramite un server proxy.</p> <p>Disable: Non utilizzare un server proxy.</p> <p>Enable: È possibile impostare un host proxy e una porta proxy.</p>

* La connessione "**Wireless**" può essere utilizzata solo se all'unità sono stati collegati adattatori LAN USB-wireless.

Un adattatore LAN wireless USB non è incluso con questa unità. È possibile utilizzare adattatori LAN wireless, ma il funzionamento non è garantito perché l'acquisizione di prodotti applicabili è difficile.

** Se le chiavette USB sono state collegate a entrambe le porte USB anteriore e posteriore, la prima riconosciuta dall'unità verrà utilizzata per la memoria esterna.

Display Settings

TV

Funzione	Opzione	Spiegazione
TV Screen	16:9 Full, 16:9 Normal, 4:3 Pan & Scan, 4:3 Letterbox	<p>Utilizzare per impostare le proporzioni di visualizzazione.</p> <p>16:9 Full: impostare sempre il formato 16:9. Il video 4:3 sarà visualizzato anche in 16:9.</p> <p>16:9 Normal: di solito imposta il formato 16:9. Il video 4:3 verrà mostrato con bande nere sui lati sinistro e destro.</p> <p>4:3 Pan & Scan: impostare sempre il formato 4:3. Anche i video in 16:9 saranno visualizzati in 4:3.</p> <p>4:3 Letterbox: di solito le proporzioni sono 4:3. Il video 16:9 verrà mostrato con bande nere in alto e in basso.</p>
Resolution	Auto, 480i/576i, 480p/576p, 720p, 1080i, 1080p	<p>Utilizzare per impostare la risoluzione dell'immagine.</p> <p>● Se si seleziona Auto, questa unità rileverà la risoluzione ottimale per il monitor o la TV. In questo caso, verrà visualizzato un messaggio che conferma il salvataggio della selezione. Selezionare "OK" secondo necessità.</p> <p>● Quando un valore di impostazione viene modificato, verrà visualizzata una conferma per approvare il salvataggio. Premere "OK" per mantenere l'impostazione.</p>
TV System	NTSC, PAL, Multi	Selezionare il formato di trasmissione * del dispositivo collegato all'unità.
Color Space	RGB, YCbCr, YCbCr422, Full RGB	Selezionare lo spazio colore di uscita HDMI.
HDMI Deep Color	30 bits, 36 bits, 48 bits, Off	Selezionare la modalità colore profondo dell'uscita HDMI.**
HDMI 1080P 24Hz	On, Off	Attiva/disattiva la conversione della frequenza dei fotogrammi per i dischi Blu-ray 1080P che vengono riprodotti a 24 Hz.
HDMI 3D	Auto, Off	<p>Quando si seleziona Auto, il segnale 3D verrà emesso automaticamente durante la riproduzione di video 3D.</p> <p>Quando è selezionato Off, i segnali 3D non verranno emessi.</p>

* In una regione che supporta NTSC e PAL, selezionare "Multi".

** Perché questa funzione funzioni correttamente, la TV o il monitor devono supportare HDMI versione 1.3 o successive.

Video Process

Funzione	Opzione	Spiegazione
Video Adjustments	More...	Regola la luminosità, il contrasto, la tonalità e la saturazione in uscita da questa unità al televisore o al monitor. Brightness, Contrast, Hue, Saturation
Sharpness	High, Normal, <u>Low</u>	Impostare la nitidezza su High/Normal/Low per le immagini trasmesse da questa unità al televisore o al monitor.

Closed Captions

Funzione	Opzione	Spiegazione
CC Attributes	<u>Auto</u> , Custom	Auto: Usa gli attributi predefiniti per i caratteri e le finestre dei sottotitoli, inclusi dimensione, colore e opacità. Custom: Abilita la regolazione dei caratteri e delle finestre dei sottotitoli, inclusi dimensioni, colore e opacità.
Font color	Default, <u>White</u> , Black, Red, Green, Blue, Yellow, Magenta, Cyan	È possibile regolare il colore dei caratteri dei sottotitoli.
Font size	Default, <u>Standard</u> , Small, Large	È possibile regolare il colore dei caratteri dei sottotitoli.
Font style	<u>Default</u> , Monospaced with serifs, Proportionally spaced with serifs, Monospaced without serifs, Proportionally spaced without serifs	Lo stile dei caratteri dei sottotitoli può essere regolato.
Font opacity	<u>Solid</u> , Translucent, Transparent	L'opacità dei caratteri dei sottotitoli può essere regolata. Solid, Translucent, Transparent,
Font edge	Default, <u>None</u> , Raised, Depressed Uniform, Left drop shadow, Right drop shadow	È possibile aggiungere un effetto bordo ai caratteri dei sottotitoli. Raised, Depressed, Uniform, Left drop shadow, Right drop shadow
Font edge color	<u>White</u> , Black, Red, Green, Blue, Yellow, Magenta, Cyan	È possibile aggiungere un colore ai bordi dei caratteri dei sottotitoli.
Background color	Default, White, <u>Black</u> , Red, Green, Blue, Yellow, Magenta, Cyan	Il colore di sfondo dei caratteri dei sottotitoli può essere modificato.
Background opacity	<u>Solid</u> , Translucent, Transparent	L'opacità dello sfondo dei caratteri dei sottotitoli può essere modificata. Solid, Translucent, Transparent
Window color	Default, White, Black, <u>Red</u> , Green, Blue, Yellow, Magenta, Cyan	Il colore della finestra dei sottotitoli può essere modificato.
Window opacity	<u>Solid</u> , Translucent, Transparent	L'opacità della finestra dei sottotitoli può essere modificata. Solid, Translucent, Transparent

Audio Settings

Audio Output

Funzione	Opzione	Spiegazione
S/PDIF	Bitstream, <u>PCM</u> , Off	Questo seleziona il formato del segnale audio digitale.* ● Se impostato su Bitstream, è possibile emettere un massimo di 6 canali (5.1) di audio digitale. Dolby TrueHD e altri formati 7.1ch non sono supportati. Se impostato su PCM, verranno emessi i 2 canali audio specificati nelle impostazioni di configurazione dell'uscita S/PDIF.
HDMI	<u>Bitstream</u> , PCM, Off	Questo seleziona il formato audio HDMI. ● Se impostato su Bitstream, l'audio verrà emesso senza decodifica. È possibile emettere Dolby Atmos e altri formati con più di 7.1 canali. Se impostato su PCM, è possibile emettere Dolby TrueHD e altri formati fino a 7.1 canali.
FS Setting	<u>48 kHz</u> , 96 kHz, 192 kHz	Questo seleziona la frequenza di campionamento.** ● Questo non si applica all'uscita HDMI.
Volume Control	<u>Enable</u> , Disable	Le operazioni di aumento/riduzione del volume possono essere abilitate o disabilitate.
Dolby DRC	Off, On, <u>Auto</u>	Impostare l'intervallo dinamico su Off , On o Auto .

* Selezionare Bitstream quando si utilizza per il suono surround collegato a un amplificatore AV, ad esempio. Per utilizzare il bitstream, il dispositivo connesso deve supportarlo.

** È possibile impostare la frequenza di downsampling utilizzata durante la riproduzione audio per l'elaborazione del segnale all'interno dell'unità. Se viene riprodotto un segnale audio con una frequenza di campionamento superiore al valore selezionato, verrà convertito nella frequenza di campionamento impostata. Anche i segnali PCM emessi dal connettore DIGITAL OUT verranno sottocampionati al valore impostato.

Speaker Settings

Funzione	Opzione	Spiegazione
Configuration	2.x, 3.x, 4.x, 5.x, 6.x, <u>7.x</u>	È possibile selezionare la configurazione del canale. È possibile impostare le dimensioni degli altoparlanti e regolare trim e ritardo per ciascun canale. Il trim può essere regolato in un intervallo da -10 dB a +10 dB con incrementi di 0,5 dB.** Il ritardo può essere regolato in un intervallo da 0 cm a 1000 cm con incrementi di 5 cm. Il tempo di ritardo è di 29 µsec/cm.
Test Tone	More...	È possibile impostare le dimensioni dell'altoparlante e regolare il trim e il ritardo mentre si emette un tono di prova dall'altoparlante.**

Configuration	Subwoofer selection
2.x: Lt/Rt*, Stereo	None, Single
3.x: LCR	
4.x: LRLsRs	
5.x: -	
6.x: -	
7.x: C+LR+LsRs+LsrRsr	

* Lt/Rt è un'uscita downmix a due canali che supporta Dolby Surround. Se riprodotto su un normale sistema stereo, il bilanciamento dei canali L e R potrebbe essere degradato. In questo caso, selezionare Stereo.

** Panoramica sulla regolazione dell'assetto

Il fondo scala digitale (-10dB) viene mostrato come "0" per facilitare la regolazione delle differenze di volume degli altoparlanti del canale surround.

Se la regolazione dell'assetto non è necessaria, utilizzare l'impostazione predefinita (+10).

● Quando la configurazione del canale non è 2.x, i segnali audio FL/FR vengono emessi dalle prese ANALOG OUT.

S/PDIF Output Configuration

Funzione	Opzione	Spiegazione
Configuration	FL/FR, SL/SR, C/SW, SBL/SBR, L/R (-10dBFS)*	<p>Le voci di selezione sono gli stessi segnali che vengono emessi dalle uscite analogiche sul retro dell'unità.</p> <p>Le uscite analogiche selezionate vengono emesse dal connettore di uscita audio digitale (COAXIAL).</p> <ul style="list-style-type: none">● Questa impostazione si applica quando si utilizza PCM. L'impostazione S/PDIF non ha effetto quando si utilizza Bitstream.

* Il livello audio massimo diventerà -10 dBFS solo per L/R

System Information

Usare questo per controllare il nome del modello con il codice regionale, l'indirizzo MAC e la revisione del firmware dell'unità.

- **Model:** BD-MP1MKII(XX)
- **MAC:** xx-xx-xx-xx-xx-xx
- **Revision:** xx.xx

Effettuare i collegamenti

Questo è un esempio di connessioni con l'unità.

Precauzioni prima di effettuare i collegamenti

- Leggere attentamente i manuali operativi dei dispositivi da collegare, quindi collegarli correttamente.
- Prima di effettuare i collegamenti, spegnere questa unità e tutte le apparecchiature da collegare (standby).
- Installare tutti i dispositivi collegati, inclusa questa unità, in modo che siano alimentati dalla stessa linea. Quando si utilizza una ciabatta o un dispositivo simile, assicurarsi di utilizzarne uno con capacità di corrente elevata (cavo spesso) per ridurre al minimo le fluttuazioni della tensione di alimentazione. Inoltre, non raggruppare o avvolgere i cavi di alimentazione.
- Collegare correttamente i tipi di cavo. (Fare attenzione a non inserire i cavi nei connettori sbagliati o con l'orientamento errato).
- Questa unità è stata progettata partendo dal presupposto che verrà utilizzata collegata tramite HDMI a un televisore o monitor. Quando lo si utilizza, collegarla tramite HDMI a una TV o monitor.

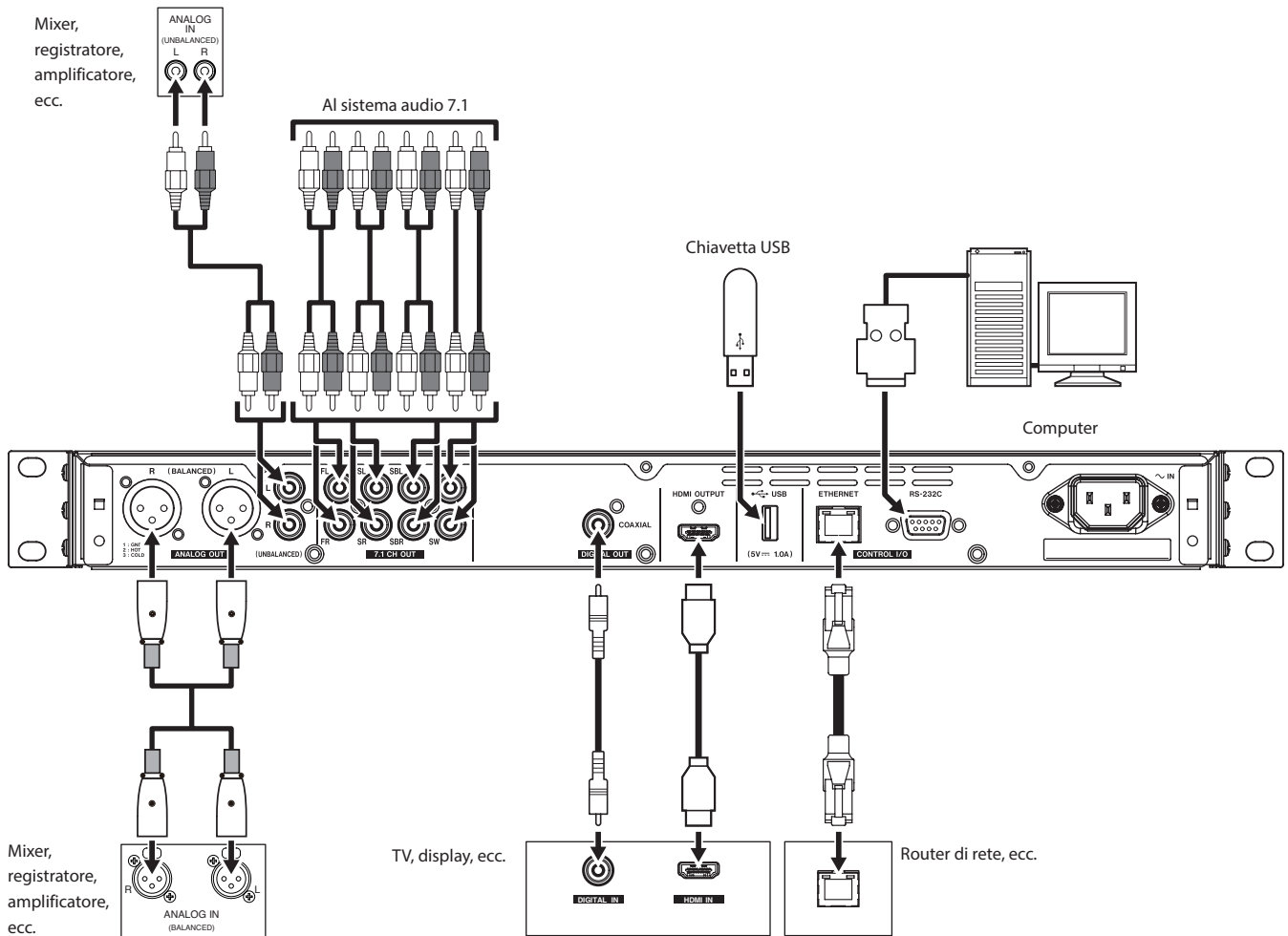

Installazione alette per il rack

Le alette incluse per il montaggio su rack devono essere collegate prima di montare questa unità su un rack.

- Fare riferimento all'illustrazione seguente quando si collegano.

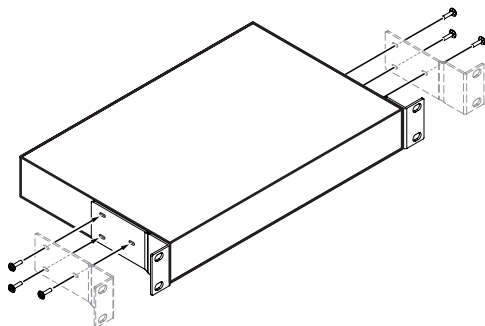

NOTA

- È necessario un cacciavite a croce per il fissaggio.
- I fori di attacco nelle alette per montaggio su rack inclusi sono allungati, consentendo la regolazione in modo che l'unità non sporga dal rack quando è collegata.

Display

Stato normale

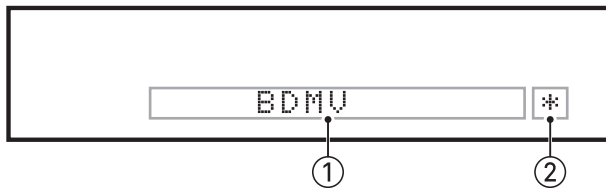

① Varie informazioni

- Quando la schermata HOME è aperta, mostra il tipo di disco caricato nel vassoio del disco.

Disco Blu-ray	BD MV, BDAV
DVD	DVD, DVR
CD audio	CD
Disco dati	DATA
Disco AVCHD	AVCHD
Tipo di disco sconosciuto	UNK DISC
Nessun disco caricato	NO DISC

- Quando la pagina Media della schermata HOME è aperta, mostra l'ordine degli elementi della cartella o del file attualmente selezionato (5 cifre).
- **SETUP** appare quando nella pagina Settings della schermata HOME.
- Varie informazioni vengono visualizzate in risposta a diverse operazioni.
 - Quando è collegata una chiavetta USB: **USB IN**
 - Quando una chiavetta USB viene disconnessa: **USB OUT**
 - Quando si preme il pulsante **STOP**: **STOP**
 - Quando si preme il pulsante **TITLE/POP UP**: **POP**
 - Quando il vassoio del disco è aperto: **OPEN**
 - Quando il vassoio del disco è chiuso: **CLOSE**
 - Quando viene riconosciuto un supporto: **LOAD**
- Altre informazioni visualizzate
 - Quando è aperto il menu dei titoli di un disco che contiene più titoli: **ROOT**
 - Quando il menu del titolo di un disco video acquistato noleggiato è aperto: **TOP**
 - Durante un aggiornamento del firmware: **UPGRADE**
 - Regolazione del volume: **VOL xx**
xx è un valore impostato nell'intervallo di regolazione (da minimo -41 a massimo 0)

② Indicatore HIDE MENU

Quando la funzione HIDE MENU è attiva, verrà mostrato un *.

NOTA

Se lo schermo è nero o la schermata Settings (Impostazioni) non si apre quando si preme il tasto SETUP sul telecomando, controllare se questo indicatore (*) è visualizzato e disattivare la funzione HIDE MENU se necessario.

Durante la riproduzione

Durante la riproduzione, mostra lo stato della riproduzione, il titolo, il capitolo e l'ora correnti.

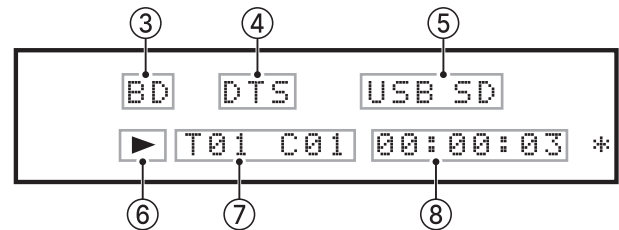

③ Tipo di disco nel vassoio

Questo mostra il tipo di disco caricato nel vassoio dell'unità.

- Disco Blu-ray: **BD**
- DVD: **DVD**
- CD audio: **CD**
- Disco dati: **DISC**

④ Informazioni sull'uscita audio

DTS appare durante la riproduzione DTS, DTSHD e altre riproduzioni surround DTS. **DB** appare durante la riproduzione Dolby digital e altre riproduzioni Dolby.

⑤ Supporti connessi

USB appare quando un file è in riproduzione su una chiavetta USB o un altro dispositivo collegato alla porta USB. **SD** appare quando un file è in riproduzione su una card SD caricata nello slot della card SD.

Su uno schermo Media, **USB** o **SD** apparirà indipendentemente dalla selezione di USB o SD.

⑥ Stato operativo del supporto

Quando l'unità è in riproduzione o in pausa, qui appare un'icona.

Durante la riproduzione: ►

Durante la riproduzione a In pausa: ||

⑦ Titolo, capitolo e traccia

Quando l'unità è in riproduzione o in pausa, qui vengono visualizzate le informazioni sul titolo/capitolo/brano.

Titolo/brano: **T00**

Capitolo: **C00**

⑧ Tempo di riproduzione

Questo mostra il tempo di riproduzione corrente. Questo viene visualizzato nel formato selezionato nella barra delle informazioni. Per modificare l'ora visualizzata sul display dell'unità, modificare l'impostazione dell'ora ON SCREEN. (vedere "Panoramica della barra delle informazioni ON SCREEN" a pagina 209.)

Preparazione del telecomando

Installazione delle batterie

1. Aprire il coperchio sul retro.
2. Inserire due batterie AAA, accertandosi di utilizzare quelle corrette ⊕ e ⊖. Inserire due batterie AAA, accertandosi di utilizzare gli orientamenti corretti.
3. Chiudere il coperchio.

Quando sostituire le batterie

Sostituire entrambe le batterie con batterie nuove se la distanza dall'unità principale che può essere utilizzata dal telecomando diminuisce o se l'unità smette di rispondere ai pulsanti del telecomando.

Precauzioni sulle batterie

L'uso improprio delle batterie potrebbe causare perdite o rotture. Leggere attentamente e seguire le etichette di avvertenza della batteria (vedere "CAUTELA NELL'USO DELLE BATTERIE" a pagina 180.)

Utilizzo del telecomando wireless

Vedere "Telecomando senza fili (TASCAM RC-BDMP1MKII)" a pagina 187 per la funzione.

Quando si utilizza il telecomando, puntarlo verso il ricevitore dell'unità e utilizzarlo entro l'intervallo mostrato di seguito.

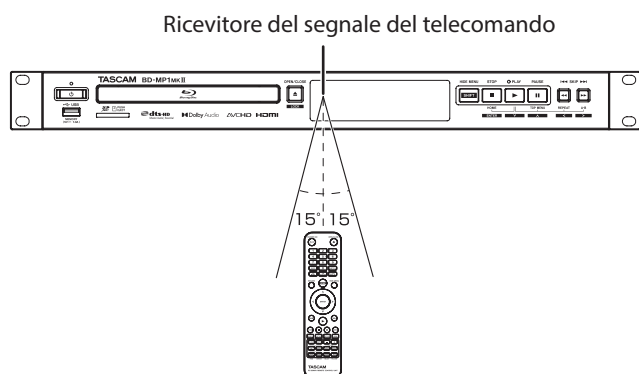

Ricevitore del segnale del telecomando

Intervallo operativo del telecomando
Da qualsiasi angolo entro 15° dalla
parte anteriore: 5 m

ATTENZIONE

- L'operazione potrebbe non essere possibile in presenza di ostacoli.
- Rimuovere la batteria se non si utilizza il telecomando per un lungo periodo (almeno un mese).
- Il fluido della batteria dovrebbe perdere, rimuovere completamente il liquido all'interno della custodia e installare una nuova batteria.
- Quando si utilizzano altri dispositivi che possono essere controllati dai raggi infrarossi, il funzionamento di questo telecomando potrebbe causare il malfunzionamento di tali dispositivi.

Accendere l'unità e metterla in standby

NOTA

Quando questa unità è collegata tramite un cavo di alimentazione e l'elettricità viene fornita da una presa, si avvia automaticamente. (Ciò si verificherà anche quando viene ripristinata l'alimentazione dopo un'interruzione di corrente o altra interruzione dell'alimentazione).

Accensione dell'unità

Se l'indicatore **STANDBY/ON** sulla parte anteriore dell'unità si illumina in rosso, premere il pulsante o il pulsante **STANDBY/ON** del telecomando.

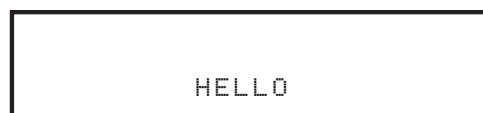

Schermata di avvio

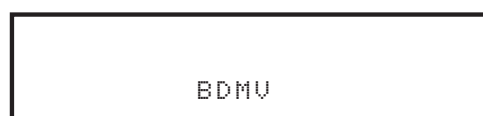

Schermata operativa

Dopo l'avvio dell'unità e la visualizzazione della schermata di avvio, la schermata operativa verrà visualizzata sul display.

Mettere l'unità in standby

Premere il pulsante o il pulsante **STANDBY/ON** del telecomando per mettere l'unità in standby.

ATTENZIONE

Non spegnere o scollegare il cavo di alimentazione quando l'unità è in funzione (inclusa la riproduzione di un disco o la scrittura di dati su una card SD o chiavette USB). Ciò potrebbe danneggiare l'unità.

Caricamento e rimozione di dischi

Caricamento dei dischi

Premere il pulsante **OPEN/CLOSE** () dell'unità principale o sul telecomando. Aprire il vassoio del disco e posizionare il disco su di esso con l'etichetta rivolta verso l'alto.

Premere il pulsante **OPEN/CLOSE** () di nuovo per chiudere il vassoio del disco. Dopo aver caricato un disco, l'unità leggerà le sue informazioni e mostrerà il tipo di supporto sul display.

NOTA

Quando il vassoio del disco è aperto, "OPEN" apparirà sul display. Quando il vassoio del disco è chiuso, "CLOSE" apparirà sul display.

Espulsione dei dischi

Premere il pulsante **OPEN/CLOSE** () pulsante dell'unità principale o sul telecomando. Dopo l'apertura del vassoio del disco, sollevare il disco dal centro e rimuoverlo.

NOTA

Il pulsante **OPEN/CLOSE** () funziona all'accensione dell'unità.

Inserimento e rimozione di card SD

Inserimento di card SD

Inserire una card SD nell'apposito slot sulla parte anteriore dell'unità per consentire la riproduzione.

SUGGERIMENTO

È possibile inserire card SD indipendentemente dal fatto che l'unità sia accesa o spenta.

- Card SD inserite con l'orientamento corretto.
- L'etichetta dovrebbe essere rivolta verso l'alto e il connettore dovrebbe essere inserito verso la parte posteriore.

Rimozione di card SD

Spegnere l'unità o interrompere l'operazione prima di rimuovere una card SD.

CAUTELA

Non rimuovere una card SD quando l'unità è in funzione (inclusa la riproduzione o la scrittura di dati sulla card SD). Ciò potrebbe causare il fallimento del corretto doppiaggio, la perdita di dati e improvvisi rumori forti dall'apparecchiatura di monitoraggio, che potrebbero danneggiare l'apparecchiatura, danneggiare l'udito o causare altri problemi.

1. Premere delicatamente la card SD per farla avanzare.
2. Estrarre la card SD manualmente.

Protezione da scrittura della card SD

Le card SD dispongono di interruttori di protezione dalla scrittura che impediscono di scrivere nuovi dati su di essi.

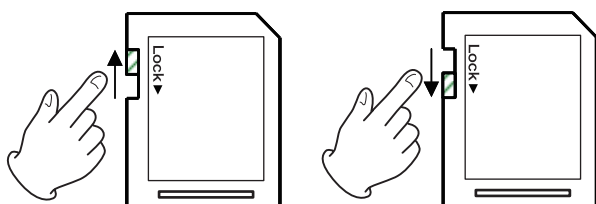

Connessione e disconnessione di chiavette USB

Collegamento di chiavette USB

Collegare una chiavetta USB alla porta USB sulla parte anteriore o posteriore dell'unità per consentire la riproduzione.

SUGGERIMENTO

È possibile collegare una chiavetta USB quando l'unità è accesa o spenta.

Scollegamento di chiavette USB

Spegnere l'unità o interrompere l'operazione prima di scollegare una chiavetta.

ATTENZIONE

Non scollegare mai una chiavetta USB quando l'unità è in funzione (inclusa la riproduzione o la scrittura di dati). Ciò potrebbe causare la perdita di dati o danneggiare l'unità.

Funzione di blocco

Utilizzando le funzioni di blocco, è possibile bloccare e aprire il vassoio del disco e le operazioni mediante i pulsanti del telecomando e dell'unità principale.

1. Premere contemporaneamente i pulsanti **HIDE MENU [SHIFT]** e **OPEN/CLOSE [LOCK]** sulla parte anteriore dell'unità.
Lo stato attuale del blocco apparirà sul display dell'unità.
2. Mentre si tiene premuto il pulsante **HIDE MENU [SHIFT]** dell'unità, premere nuovamente il pulsante **OPEN/CLOSE [LOCK]**.
 - Premendo questi pulsanti si cambia lo stato ogni volta.
 - Premere il pulsante **OPEN/CLOSE [LOCK]** mentre si continua a tenere premuto il pulsante **HIDE MENU [SHIFT]** fino a visualizzare la funzione del pulsante blocco desiderata.

Indicazione del display dell'unità	Stato di blocco
LOCK: T LOCK	Vassoio del disco bloccato
LOCK: P LOCK	Pulsanti dell'unità principale bloccati*
LOCK: R LOCK	Telecomando bloccato
LOCK: R+P LOCK	Pulsanti telecomando e unità principale bloccati*
LOCK: R+T LOCK	Telecomando e vassoio del disco bloccati
LOCK: OFF	Sbloccato

* Anche quando i pulsanti dell'unità principale sono bloccati, premendo contemporaneamente i pulsanti **HIDE MENU [SHIFT]** e **OPEN/CLOSE [LOCK]** funziona.

Quando è bloccato

Se si tenta di eseguire il funzionamento del pannello frontale quando il pannello frontale è bloccato, "LOCKED" apparirà sul display e tale operazione non verrà eseguita.

NOTA

La riaccensione sarà possibile anche se l'alimentazione viene spenta mentre l'unità è bloccata. L'unità rimarrà bloccata dopo l'avvio.

Panoramica del controllo remoto

Questa unità può essere controllata in remoto collegandola a un computer, collegando le loro porte **RS-232C** con un cavo RS-232C o collegando **ETHERNET** dell'unità a una porta LAN del computer con un cavo LAN.

- Per dettagli sui protocolli di comunicazione e comando di questa unità per ETHERNET e RS-232C, fare riferimento alla pagina di download BD-MP1MKII del sito Web TASCAM (<https://tascam.jp/int/product/bd-mp1mkii/docs>).

Panoramica di BD-Live

Questa unità supporta BD-Video (BD-ROM Profile 2.0) con funzioni BD-Live.

Collegando questa unità a Internet, questa funzione può essere utilizzata per abilitare contenuti aggiuntivi, inclusi video e sottotitoli speciali.

- Le varie funzioni che è possibile utilizzare con BD-Live dipendono dal disco. Fare riferimento al display dello schermo e alle spiegazioni del disco per i dettagli su tali funzioni e operazioni.
- Per utilizzare le funzioni BD-Live, collegare questa unità a Internet ed effettuare le impostazioni necessarie. Vedere "Panoramica della connessione di rete" a pagina 212 per le procedure di connessione e vedere "Network" a pagina 193 per le procedure di impostazione.
- A seconda del disco, potrebbe essere necessario modificare le impostazioni descritte in "Network" a pagina 193.
- Se l'impostazione della connessione BD-LIVE è "Prohibited" in "Network" a pagina 193, i contenuti BD-Live non saranno in grado di accedere a Internet.
- A seconda della configurazione di rete utilizzata, la connessione di rete potrebbe richiedere del tempo o potrebbe non essere possibile.
- Durante la riproduzione di dischi che supportano BD-Live, i dati di identificazione per l'unità o il disco potrebbero essere trasmessi al fornitore di contenuti. Per limitare la connessione a Internet, modificare le impostazioni di "Network" a pagina 193.

Tipi di media che possono essere riprodotti

Questa unità può riprodurre i seguenti formati multimediali.

Disco multimediale

- Blu-ray supportato
BD25, BD50, BD-ROM, BD-R (SL, DL), BD-RE (SL, DL)
- DVD supportato
DVD-ROM, DVD+R (SL, DL), DVD-R (SL, DL), DVD+RW, DVD-RW
- CD supportato
CD-DA, CD-R, CD-RW

NOTA

SL indica i dischi a strato singolo e DL indica i dischi a doppio strato.

Formati del disco

- Blu-ray supportato
BDMV, BDAV
- DVD supportato
DVD-Video, DVD-VR, AVCHD

NOTA

- I supporti BD-R/DVD-RW/DVD-R che non sono stati finalizzati (chiusi) potrebbero non essere riprodotti correttamente.
- Non è possibile riprodurre BD-RE versione 1.0 (tipo cartuccia) e DVD-RAM.
- Ulteriori parti registrate non possono essere riprodotte da supporti BD-RE/BD-R/DVD-RW/DVD-R con registrazioni multi-sessione.
- Alcuni supporti BD-Video/DVD-Video potrebbero non funzionare come spiegato in questo manuale a causa delle intenzioni dei loro produttori. Per i dettagli, consultare i manuali di tali dischi.
- Utilizzare CD musicali conformi agli standard ISO.

- La riproduzione non è garantita per tutti i dischi conformi agli standard.
- Blu-ray 3D è supportato. Per guardare contenuti multimediali Blu-ray 3D, utilizzare un cavo HDMI ad alta velocità per collegare questa unità a un dispositivo che supporta il 3D.

Formati di file riproducibili (video, audio e immagine)

Questa unità può riprodurre i seguenti formati di file.

Formati video

.asf, .mpg, .avi, .3gp, .dat, .mkv, .mov, .m2ts, .ogm, .tp, .ts, .mp4, .wmv

Formati audio

.wav, .mp3, .wma, .aac, .flac, .ape

Formati di immagini fisse

.jpeg, .gif, .png

NOTA

Le chiavette USB e le card SD devono utilizzare i file system FAT16, FAT32, exFAT o NTFS.

Riproduzione di file multimediali

Riproduzione di file multimediali Questa sezione spiega le operazioni di base, tra cui riproduzione, pausa e arresto.

Le seguenti spiegazioni presuppongono che i collegamenti necessari siano stati completati, l'unità sia accesa, che sia stato caricato un disco o altri supporti contenenti file video o audio, che sia stata selezionata la sorgente corrente e che "BDMV", "BDAV", "DVD", "CD", "USB" o "SD", ad esempio, vengano visualizzati sul display.

Caricamento dei dischi

Eseguire le seguenti operazioni con i pulsanti sulla parte anteriore dell'unità o con il telecomando.

(Queste spiegazioni utilizzeranno principalmente le operazioni di controllo remoto).

1. Premere il pulsante **OPEN/CLOSE** (▲) per aprire il vassoio del disco.
2. Caricare un disco nel vassoio del disco e premere il pulsante **OPEN/CLOSE** (▲) pulsante di nuovo per chiuderlo.

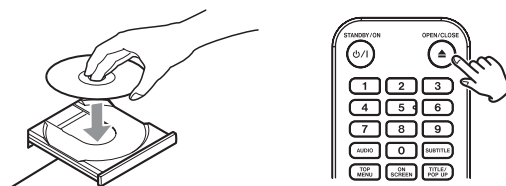

Durante la lettura del disco, "LOAD" appare sul display, seguito da una delle voci sottostanti al termine della lettura.

- Disco Blu-ray: BDMV, BDAV
- DVD: DVD
- CD Audio: CD

Panoramica della riproduzione automatica (riproduzione all'accensione)

Quando **Disc Auto Playback** (Schermata HOME > **Settings** > **System**) è impostato per **On (Repeat On)** (il valore predefinito è **Off**), la riproduzione dei dischi inizierà automaticamente dopo il caricamento.

Quando **Disc Auto Playback** è **Off** oppure la riproduzione non si avvia, selezionare **Disc** nella schermata HOME e premere il pulsante **ENTER** o ►.

Il comportamento della riproduzione automatica (riproduzione all'accensione) varia a seconda del disco.

- Ripete la riproduzione dopo la riproduzione automatica
Impostare la riproduzione automatica del disco su On (Repeat On).
La riproduzione ripetuta dopo la riproduzione automatica è possibile solo con dischi DVD-VIDEO.
- Solo riproduzione automatica (nessuna riproduzione ripetuta)
Impostare la riproduzione automatica del disco su On (Repeat Off).
I dischi che supportano solo la riproduzione automatica includono i dischi Blu-ray (BDMV), DVD-VIDEO, AVCHD, VCD2.0 e CD-DA (CD musicale) che non dispongono di menu del disco.

NOTA

- Quando la funzione del pulsante ripetizione è abilitata, la riproduzione si avvierà automaticamente quando viene caricato un disco. Per questo motivo, prestare attenzione durante le seguenti operazioni.
 - Effettuare impostazioni nella schermata HOME
 - Riproduzione di file su una card SD/chiavette USB
- La riproduzione automatica non è supportata per card SD o chiavette USB.

Riproduzione di dischi video

- Se viene caricato un disco che non è mai stato riprodotto prima, inizierà la riproduzione dall'inizio.
- Se **Last Memory** (Schermata HOME > **Settings** > **System**) è impostato su **On** (il valore predefinito è **On**), quando i dischi che sono stati riprodotti prima vengono caricati, riprenderanno la riproduzione* dalla posizione in cui sono stati interrotti l'ultima volta.

* Funziona solo con dischi video acquistati o noleggiati. Inoltre, l'unità può salvare posizioni per un massimo di cinque dischi con questa funzione. Quando il numero totale di dischi supera i cinque, il record per il disco riprodotto meno di recente verrà sostituito da un record per il disco più recente.

Operazioni dai menu principali del disco e dai menu a comparsa

Quando i dischi video hanno menu o menu a comparsa, possono essere visualizzati e sono possibili varie operazioni. (Il contenuto dei menu e dei menu a comparsa dipende dalla programmazione dei dischi).

- Per mostrare il menu dei titoli, premere il pulsante **TOP MENU**. Se ciò avviene durante la riproduzione o la pausa, la riproduzione si interromperà.
Per mostrare il menu dei titoli senza interrompere la riproduzione durante la riproduzione o la pausa, premere il pulsante **TITLE/POP UP**.
Per spostarsi tra le voci nel menu del titolo, utilizzare e premere il pulsante **ENTER** per confermare.

Pausa della riproduzione

Per mettere in pausa la riproduzione, premere il pulsante **II**.
Premere il pulsante **II** pulsante di nuovo o premere il pulsante **▶** per riprendere la riproduzione dalla posizione di arresto.

Arresto della riproduzione

Per interrompere la riproduzione, premere il pulsante **■**.
Premere il pulsante **▶** o **ENTER** per avviare la riproduzione dalla posizione di arresto.

NOTA

- A differenza di quando è in pausa, tutto ciò che viene mostrato sul monitor scomparirà.

- Durante la riproduzione ripetuta, la modalità di ripetizione verrà annullata.

Ricerca indietro/avanti

Usare i pulsanti **◀◀/▶▶** per cercare indietro/avanti
Premendo di nuovo il pulsante **◀◀/▶▶** cambierà la velocità di ricerca fino a cinque livelli. Premendolo di nuovo si ritornerà alla normale riproduzione.

Durante la ricerca indietro/avanti in un disco, premere il pulsante **II** per mettere in pausa la riproduzione.
Premendo il pulsante **II** riprenderà nuovamente la riproduzione.

Passa al capitolo/brano precedente o successivo

Premere il pulsante **◀◀/▶▶** per passare al capitolo/brano precedente/successivo.

- Durante la riproduzione, la pausa o la ricerca all'indietro/avanti, premere il pulsante **◀◀/▶▶** per passare al capitolo/brano precedente/successivo e riprendere la riproduzione.
- Per tornare all'inizio del capitolo attualmente in riproduzione/traccia, premere il pulsante **◀◀** una volta.
(Tuttavia, se il capitolo/brano corrente viene riprodotto o messo in pausa entro pochi secondi dall'inizio, questo passerà al capitolo/brano precedente e riprenderà la riproduzione).

Ripetizione della riproduzione di parte di una scena o traccia

Durante la riproduzione multimediale, premere il pulsante **A-B** per impostare un intervallo desiderato (tra i punti A e B) e riprodurlo ripetutamente.

(In questa spiegazione, viene utilizzata la "scena", ma si applica anche alle "tracce" quando si utilizzano file audio).

NOTA

- Questa funzione del pulsante riproduzione ripetuta è diversa dalla funzione del pulsante ripetizione riproduzione automatica.
 - La funzione di riproduzione ripetuta sarà disabilitata se l'alimentazione viene spenta, la riproduzione viene interrotta o la schermata HOME viene riaperta.
1. Premere il pulsante **A-B** nel punto della scena in cui inizierà la riproduzione ripetuta. Il punto di partenza "A-"apparirà nella parte superiore del monitor
 2. Quindi, premere il pulsante **A-B** nel punto della scena in cui la riproduzione ripetuta terminerà. I punti iniziale e finale "A-B" appariranno nella parte superiore del monitor e la riproduzione ripetuta continuerà tra questi punti.
 3. Durante la riproduzione ripetuta, premere il pulsante **A-B** per terminare la riproduzione ripetuta e continuare la riproduzione normale.
(Non tutti i dischi video supportano questa funzione).



Ripetizione della riproduzione di un capitolo, titolo o brano

Premere il pulsante **REPEAT** per abilitare la modalità di riproduzione ripetuta. Il capitolo, il titolo o il brano attualmente in riproduzione verranno riprodotti ripetutamente. Premere ripetutamente questo pulsante per cambiare la modalità di riproduzione ripetuta.



NOTA

- Questa funzione del pulsante riproduzione ripetuta è diversa dalla funzione del pulsante ripetizione riproduzione automatica.
- La funzione di riproduzione ripetuta sarà disabilitata se l'alimentazione viene spenta, la riproduzione viene interrotta o la schermata HOME viene riaperta.

Dischi video

- Durante la riproduzione ripetuta del capitolo, la riproduzione inizia all'inizio del capitolo corrente (l'icona  appare nella parte superiore del monitor).
- Durante la riproduzione ripetuta del titolo, la riproduzione inizia all'inizio del titolo corrente (l'icona  appare nella parte superiore del monitor).
- Durante tutta la riproduzione ripetuta, la riproduzione inizia all'inizio del file video (l'icona  appare nella parte superiore del monitor).

CD e file video/audio

- Durante la riproduzione a ripetizione singola, la riproduzione inizia all'inizio della traccia corrente (l'icona  appare nella parte superiore del monitor).
- Durante la riproduzione ripetuta, la riproduzione si ripete per tutte le tracce su un CD e per tutti i file video/audio nella stessa cartella (l'icona  appare nella parte superiore del monitor).

Passare a un tempo di riproduzione, una scena o una traccia specifici

(Questo vale anche per i "capitoli" quando si usano dischi audio). Durante la riproduzione del disco, premere il pulsante **SEARCH** per mostrare una barra delle informazioni nella parte superiore del monitor. Un cursore apparirà nell'area di visualizzazione del tempo.



In questo momento, premere un pulsante \langle / \rangle per spostare la selezione tra le aree di visualizzazione del tempo e dei capitoli.



NOTA

È possibile specificare solo i tempi di riproduzione e i numeri di capitolo presenti sul disco in riproduzione. I valori che superano questi intervalli non possono essere specificati.

Saltare a un tempo di riproduzione specifico

1. Durante la riproduzione del disco, premere il pulsante **SEARCH** per mostrare una barra delle informazioni nella parte superiore del monitor. Un cursore apparirà nell'area di visualizzazione del tempo.
2. In questo stato, premere il pulsante **ENTER** per selezionare l'area di visualizzazione dell'ora, consentendo di modificare il valore.



3. Utilizzare i pulsanti numerici per immettere valori. Usare i pulsanti \langle / \rangle per spostarsi tra le ore, i minuti e i secondi. (Nell'illustrazione seguente, i valori sono stati inseriti per minuti e secondi).



4. Dopo aver inserito i valori, premere il pulsante **ENTER** per avviare la riproduzione dall'ora specificata. (La visualizzazione del capitolo cambierà anche al capitolo all'ora specificata).

Display capitolo



Display orario

Ore: minuti: secondi



- Premere il pulsante **ON SCREEN** per chiudere la barra delle informazioni.

Saltare a un capitolo o una traccia specifici

1. Usare un pulsante \langle / \rangle nell'area di visualizzazione del tempo per spostare il cursore nell'area di visualizzazione dei capitoli. In questo stato, premere il pulsante **ENTER** per visualizzare le icone triangolari su e giù nell'area di visualizzazione dei capitoli, consentendo di modificare il valore.



2. Utilizzare i pulsanti numerici per immettere valori.
3. Dopo aver inserito i valori, premere il pulsante **ENTER** per avviare la riproduzione dal capitolo specificato. (La visualizzazione dell'ora cambierà anche all'ora nel capitolo specificato). Premere il pulsante **ON SCREEN** per chiudere la barra delle informazioni.

Riproduzione di chiavette USB e card SD

Per riprodurre questi supporti, collegarli alla porta USB o all'alloggiamento della card SD.

NOTA

Ci sono porte USB sia sulla parte anteriore che su quella posteriore dell'unità.

Durante la lettura del supporto, "LOAD" appare sul display, seguito da una delle voci sottostanti al termine della lettura.

Chiavetta USB: USB

Card SD: SD

1. Selezionare **Media** nella schermata HOME e premere il pulsante **ENTER**. Appariranno le icone multimediali. Usare i pulsanti \vee / \wedge per selezionare un'icona SD/USB e premere il pulsante **ENTER**.

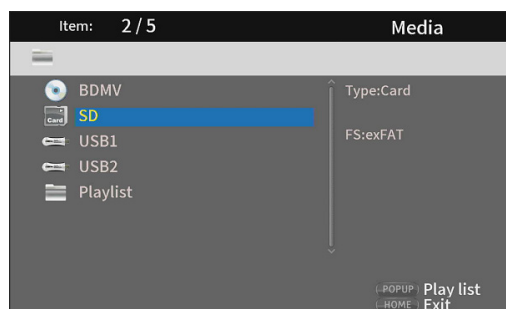

2. Aprendo l'icona selezionata verranno visualizzate le seguenti cartelle.

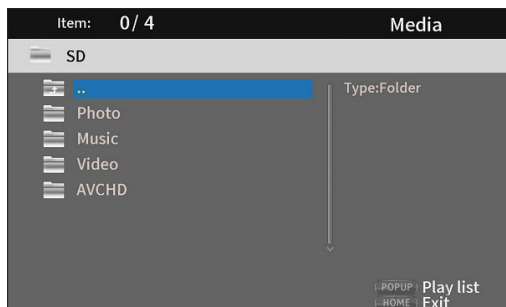

- ⊞.. Cartella principale
- Photo** Cartella foto
- Music** Cartella audio
- Video** Cartella video
- AVCHD** Cartella video di alta qualità

3. Selezionare la cartella di destinazione e premere il pulsante **ENTER**.

Verranno mostrati i file all'interno della cartella.
(Esempio: cartella Music aperta)

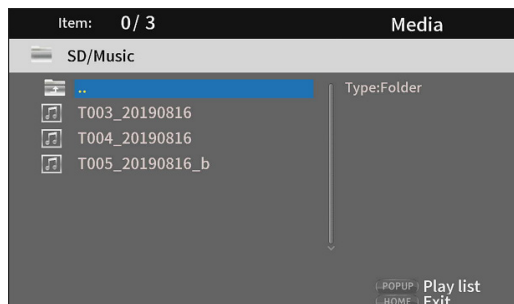

4. Usare i pulsanti ∇/\wedge per selezionare un file e premere il pulsante \blacktriangleright per avviare la riproduzione. Quando viene selezionato un file, le seguenti informazioni vengono visualizzate sul lato destro del monitor.
 - Miniature di file di immagine
 - Varie informazioni per file audio e video

Riproduzione di playlist di chiavette USB/ card SD

Per riprodurre playlist con questi supporti, collegarli alla porta USB o allo slot per card SD.

NOTA

Ci sono porte USB sia sulla parte anteriore che su quella posteriore dell'unità.

Durante la lettura del supporto, "LOAD" appare sul display, seguito da una delle voci sottostanti al termine della lettura.

Chiavetta USB: USB

Card SD: SD

NOTA

- I file multimediali nelle playlist verranno riprodotti nell'ordine in cui sono stati selezionati.
- Se il supporto è disconnesso, i file su quel supporto verranno rimossi dalla playlist.
- Lo spegnimento dell'alimentazione cancellerà la playlist.

Aggiunta di file a una playlist

1. Selezionare **Media** nella schermata HOME e premere il pulsante **ENTER**.

Appariranno le icone multimediali. Usare i pulsanti ∇/\wedge per selezionare un'icona SD/USB e premere il pulsante **ENTER**.

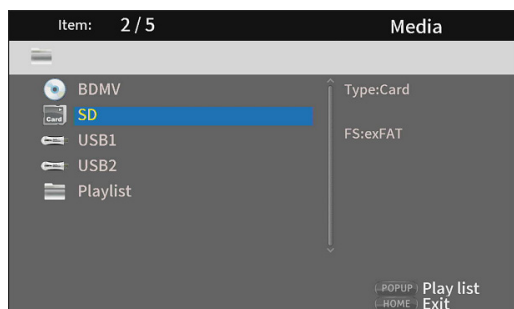

2. Aprendo l'icona selezionata verranno visualizzate le seguenti cartelle.

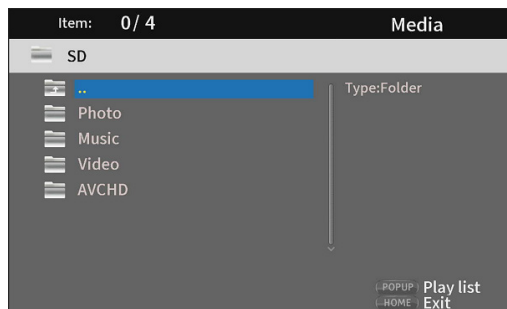

- ⊞.. Cartella principale
- Photo** Cartella foto
- Music** Cartella audio
- Video** Cartella video
- AVCHD** Cartella video di alta qualità

NOTA

Le playlist possono includere solo file di immagini, audio o video.

Una playlist non può contenere diversi tipi di file. (Ad esempio, non può contenere file di immagini e video).

3. Selezionare il file da aggiungere alla playlist e premere il pulsante **TITLE/POP UP** per aprire un messaggio a comparsa.

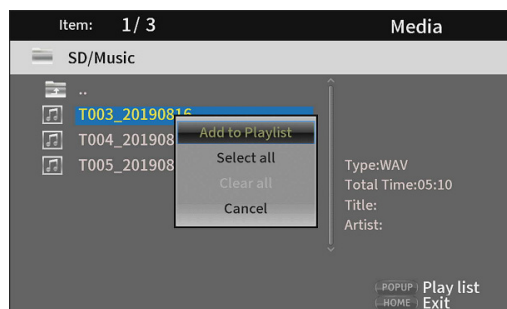

4. Usare i pulsanti ∇/\wedge per selezionare "Add to playlist" e premere il pulsante **ENTER** per aggiungere il file selezionato alla playlist.
 - Quando viene selezionato un file, premere il pulsante \blacktriangleright per aggiungere un segno di spunta prima del nome del file, selezionandolo.

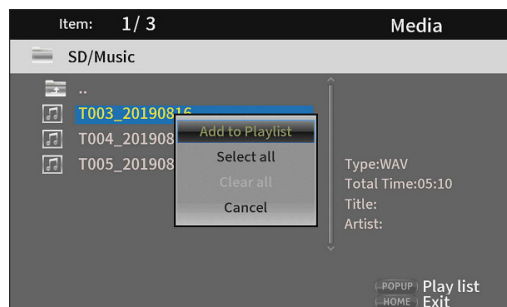

Selezionare di nuovo un file e premere il pulsante \blacktriangleright per rimuovere il segno di spunta.

- Aggiungere segni di spunta ai file necessari e premere il pulsante **TITLE/POP UP** per aprire un messaggio a comparsa. Usare i pulsanti ∇/\wedge per selezionare "Add to playlist", e premere il pulsante **ENTER** per aggiungere il file selezionato alla playlist.

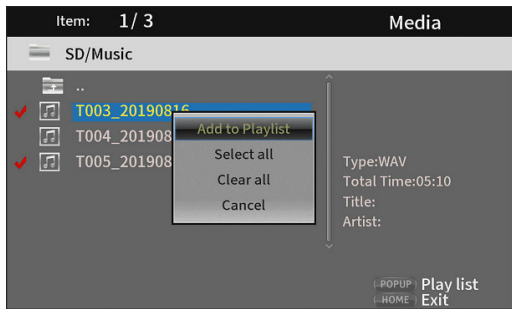

- Inoltre, è possibile aggiungere segni di spunta a tutti i file nella cartella selezionando **"Select all"** nel pop-up e premendo il pulsante **ENTER** al passaggio 3.

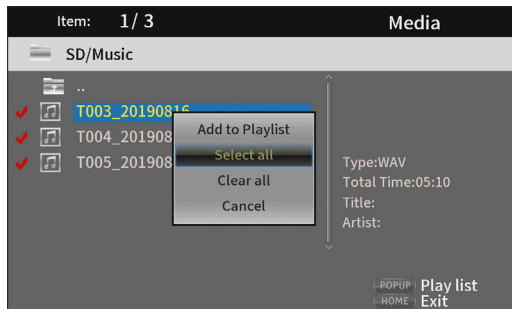

- Con i segni di spunta aggiunti ai file, premere il pulsante **TITLE/POP UP** per aprire un messaggio a comparsa. Usare i pulsanti \vee/\wedge per selezionare **"Add to playlist"**, e premere il pulsante **ENTER** per aggiungere il file selezionato alla playlist.
- Selezionare **"Clear all"** nel messaggio a comparsa e premere il pulsante **ENTER** per rimuovere i segni di spunta da tutti i file. L'uscita dalla cartella rimuoverà anche i segni di spunta da tutti i file. Per non fare nulla, selezionare **"Cancel"** e premere il pulsante **ENTER** o premere il pulsante **RETURN** per tornare alla schermata iniziale.

Riproduzione di file in una playlist

1. Selezionare **Media** nella schermata HOME e premere il pulsante **ENTER**.
Appariranno le icone multimediali. Usare i pulsanti \vee/\wedge per selezionare la cartella Playlist e premere il pulsante **ENTER**.

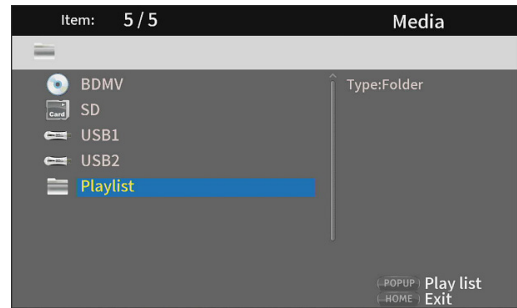

2. L'apertura della cartella della playlist mostrerà le seguenti cartelle.



- 📁 .. Cartella principale
- Photo** Cartella foto
- Music** Cartella audio
- Video** Cartella video

3. Selezionare un file per la riproduzione e premere il pulsante **ENTER** o \blacktriangleright per iniziare a riprodurre la playlist

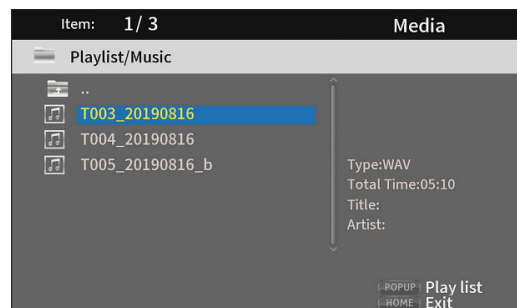

Rimozione di file da una playlist

1. Per rimuovere un file da una playlist, selezionare l'icona della playlist e aprire la cartella che contiene il file.

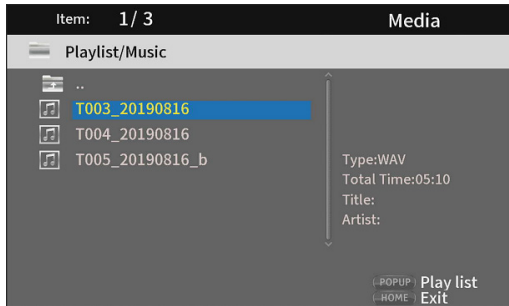

2. Per rimuovere un file specifico dalla playlist, selezionarlo e premere il pulsante > per aggiungere un segno di spunta prima del suo nome

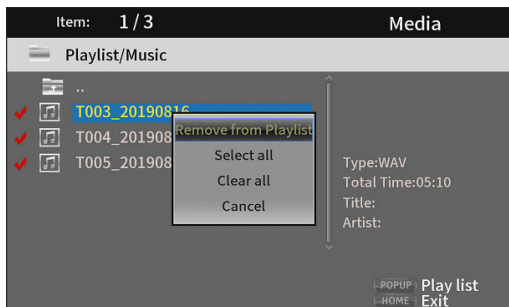

A questo punto, premere il pulsante **TITLE/POP UP** per aprire un messaggio a comparsa. Quindi, utilizzare i pulsanti \vee/\wedge per selezionare **"Remove from playlist"** e premere il pulsante **ENTER** per rimuovere i file con segni di spunta dalla playlist.

3. Per rimuovere tutti i file dalla playlist, premere il pulsante **TITLE/POP UP** per aprire un messaggio a comparsa. Quindi selezionare **"Select all"** e premere il pulsante **ENTER** e premere un pulsante per aggiungere segni di spunta a tutti i file nella cartella.

Premere il pulsante **TITLE/POP UP** di nuovo per aprire un messaggio a comparsa. Quindi, utilizzare i pulsanti \vee/\wedge per selezionare **"Remove from playlist"** e premere il pulsante **ENTER** per rimuovere i file con segni di spunta dalla playlist.

Utilizzo della riproduzione programmata

Questa unità può riprodurre il contenuto (titoli/capitoli o tracce) di dischi video e audio nell'ordine specificato.

NOTA

Il contenuto programmato verrà cancellato nei seguenti casi.

- Quando la riproduzione dell'intero programma termina, ad esempio, e la schermata HOME si riapre
- Quando un disco viene espulso
- Quando l'alimentazione viene spenta

1. Innanzitutto, premere il pulsante **PROG/RED**. La seguente pagina del programma appare sul monitor.

NOTA

Premendo il pulsante **PROG/RED** durante questa operazione cancellerà il contenuto impostato, ripristinando lo stato predefinito.

Schermata DVD



Schermata CD

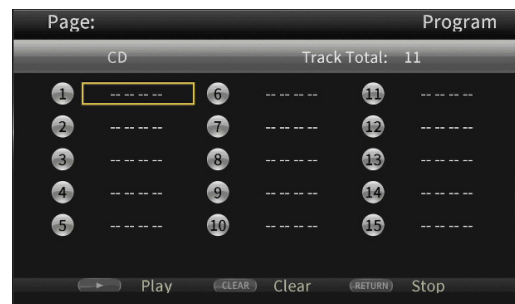

La schermata del programma mostra il tipo di media che può essere impostato nell'ordine di riproduzione (titolo/capitolo o traccia), il numero totale di voci programmate (massimo 15) e i nomi dei pulsanti operativi (Play/Clear/Stop).

Assegnazione dei pulsanti del telecomando

Play: pulsante **▶**

Clear: pulsante **CLEAR**

Stop: pulsante **RETURN**

2. Nella schermata del programma, inserire il contenuto da riprodurre in ordine dal campo ① utilizzando le procedure seguenti.

Innanzitutto, sul campo ①, premere il pulsante **ENTER**. Quindi utilizzare i pulsanti \vee/\wedge per selezionare titoli/capitoli o tracce.

Schermata DVD



- Per i dischi video, utilizzare innanzitutto i pulsanti \vee/\wedge per selezionare il numero* del titolo da riprodurre nel campo di inserimento del titolo. Quindi, utilizzare il pulsante \gt per spostarsi nel campo di immissione dei capitoli e utilizzare i pulsanti \vee/\wedge per selezionare il numero* del capitolo da riprodurre.
- Usare il pulsante **CLEAR** per ripristinare il numero di input su **0**.
- Premere il pulsante **RETURN** per annullare il programma e chiudere la pagina del programma. (Il contenuto immesso verrà cancellato).

* Solo i valori esistenti nel contenuto del disco possono essere selezionati.

Schermata CD



Per i dischi audio, utilizzare i pulsanti \vee/\wedge per selezionare il numero* della traccia da riprodurre nel campo di immissione della traccia.

- Usare il pulsante **CLEAR** per ripristinare il numero di input su **0**.
- Premere il pulsante **RETURN** per annullare il programma e chiudere la pagina del programma. (Il contenuto immesso verrà cancellato).

* Solo i valori esistenti nel contenuto del disco possono essere selezionati.

3. Dopo aver inserito tutti gli elementi di riproduzione desiderati, premere il pulsante \blacktriangleright per avviare la riproduzione del programma.

NOTA

Quando la pagina del programma è aperta, è possibile utilizzare solo i seguenti pulsanti.

\blacktriangleright , **CLEAR**, **RETURN**, cursore e pulsanti numerici

Impostare i segnalibri

Questa unità può essere utilizzata per impostare segnalibri per ricordare posizioni specifiche su dischi video.

Per creare un segnalibro, premere il pulsante **MARK/GREEN** pulsante nel punto desiderato durante la riproduzione del video.

- La memoria interna può contenere un massimo di 12 segnalibri.
- Il numero del segnalibro, il titolo attuale, il capitolo e l'ora sono visualizzati sul monitor.

Saltare ai segnalibri

1. Tenere premuto il pulsante **MARK/GREEN** pulsante per 6 secondi.

La riproduzione verrà messa in pausa e i segnalibri disponibili verranno visualizzati sul monitor.

2. Usare i pulsanti \lt/\gt per spostarsi tra i segnalibri.

Quando viene selezionato un segnalibro, il suo numero e il titolo, capitolo e ora correnti vengono visualizzati sul monitor.

I segnalibri disponibili appaiono bianchi, mentre i segnalibri non utilizzati appaiono grigi.

3. Premere il pulsante **ENTER** per passare al segnalibro di destinazione.

La riproduzione da quel segnalibro diventa possibile.

Per annullare questa operazione e tornare alla normale riproduzione, premere il pulsante **MARK/GREEN**.

Eliminazione dei segnalibri

1. Tenere premuto il pulsante **MARK/GREEN** pulsante per 6 secondi.

La riproduzione verrà messa in pausa e i segnalibri disponibili verranno visualizzati sul monitor.

2. Per eliminare l'ultimo segnalibro creato, premere il pulsante **CLEAR/GREEN**.

3. Premere il **MARK/GREEN** per chiudere i segnalibri e tornare alla normale riproduzione.

Regolazione del volume dall'unità

Regolazione del volume dall'unità Per regolare il volume durante la riproduzione, utilizzare i pulsanti **-/+ (VOLUME)**.

Se il suono di riproduzione continua a non essere udito dopo aver alzato un po' il volume, regolare il volume sul monitor, sulla TV, sull'amplificatore o su altri dispositivi di uscita audio.

NOTA

Se i pulsanti **-/+ (VOLUME)** del telecomando non funzionano, nella schermata HOME selezionare **Settings > Audio Settings > Audio Output > Volume Control** e impostarlo su **Enable**.

Silenziamento con questa unità

Premendo il pulsante **MUTE**, la riproduzione di suoni può essere disattivata da questa unità.

Quando disattivato, l'icona  appare sul monitor.

Premere il pulsante **MUTE** di nuovo per interrompere il silenziamento. L'icona  appare sul monitor. (Questa icona scompare dal monitor dopo qualche istante).

Panoramica della barra delle informazioni ON SCREEN

Premere il pulsante **ON SCREEN** per aprire una barra delle informazioni nella parte superiore dello schermo del monitor.

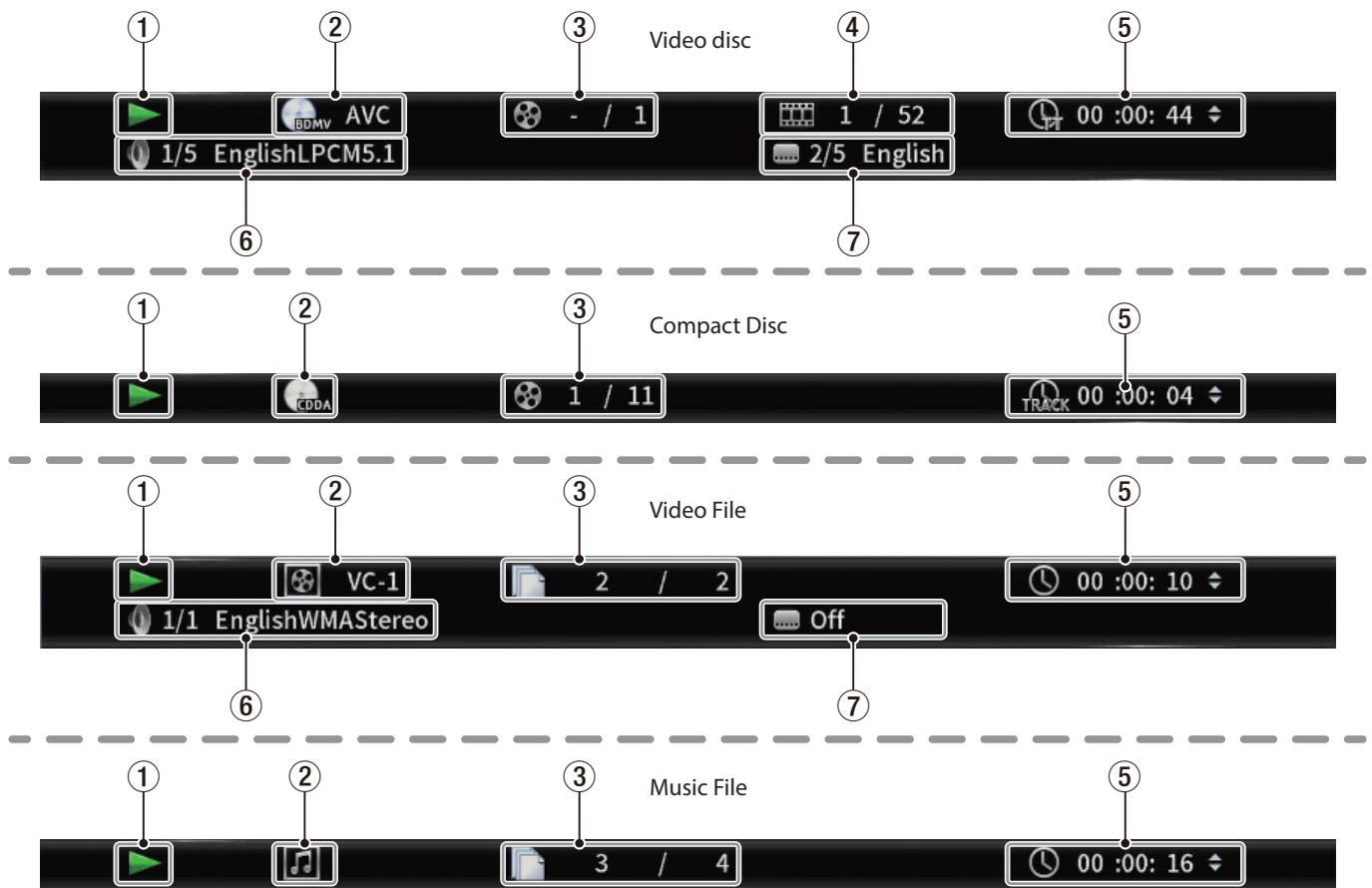

① Stato operativo

Questo mostra lo stato attuale dell'operazione.

- ▶ Riproduzione
- ⏸ Riproduzione in pausa
- ◀ X Cerca all'indietro X (1-5)
- ▶▶ X Cerca in avanti X (1-5)
- ⏮ Salta indietro
- ⏭ Salta avanti
- ⊘ Operazione impossibile

② Media/file

Questo mostra il tipo di file/file multimediale in riproduzione.

③ Titolo/brano

Questo mostra il numero del titolo/brano corrente.

④ Capitolo

Questo mostra il capitolo corrente.

⑤ Tempo di riproduzione

Questo mostra il tempo di riproduzione corrente.

Utilizzare i pulsanti cursore ∇/\wedge per modificare la visualizzazione dell'orario.

- Durante la riproduzione BDMV, DVD Video o altri video
 - Tempo trascorso del titolo (TT)
 - Tempo rimanente del titolo (-TT)
 - Tempo trascorso del capitolo (CH)
 - Tempo rimanente del capitolo (-CH)
- Durante la riproduzione del CD
 - Tempo trascorso della traccia (Track)
 - Tempo rimanente della traccia (-Track)
 - Tempo trascorso del disco (Disc)
 - Tempo rimanente del disco (-Disc)
- Durante la riproduzione del file
 - Tempo trascorso del file
 - Tempo rimanente del file

⑥ Impostazioni audio

Questo mostra le impostazioni audio correnti.

Premere il pulsante **AUDIO** per modificare le impostazioni audio disponibili.

⑦ Lingua dei sottotitoli

Questo mostra l'attuale impostazione dei sottotitoli.

Premere il pulsante **SUBTITLE** per cambiare la lingua di sottotitoli selezionabile.

Impostazioni degli altoparlanti

Configurazione del canale

Dalla schermata principale, usare **Settings** > **Audio Settings** > **Speaker Settings** per impostare la configurazione del canale dell'altoparlante.

1. Dal sottomenu **Configuration**, selezionare il numero di altoparlanti.

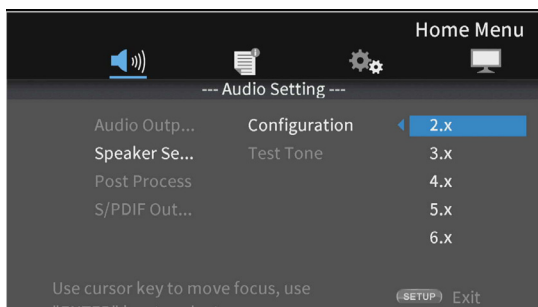

Utilizzare il cursore > o **ENTER** per passare all'impostazione della funzione. Utilizzare i pulsanti ^ e v del cursore per selezionare il numero di altoparlanti da utilizzare, quindi premere **ENTER** per confermare.

2. Selezionare la modalità canale nella schermata di selezione della modalità canale.

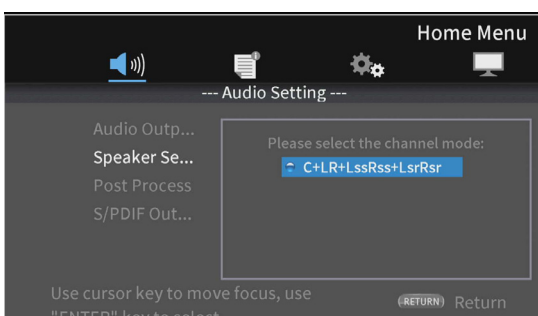

Opzioni

Numero di altoparlanti	MODALITÀ 2 CANALI
2 x	Lt/Rt, Stereo
3	LCR
4 fus.	LRLsRs
5.x	Nessuno
6 fus.	Nessuno
7.x	C + LR + LssRss + LsrRsr

Utilizzare i pulsanti ^ e v del cursore per selezionare la modalità del canale, quindi premere **ENTER** per confermare.

NOTA

Questa schermata non verrà visualizzata per alcune selezioni del numero di altoparlanti.

3. Selezionare il subwoofer nella schermata di selezione del subwoofer.

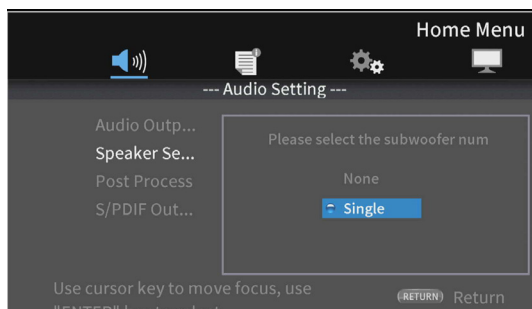

Utilizzare i pulsanti ^ e v del cursore per selezionare il subwoofer, quindi premere **ENTER** per confermare.

4. Utilizzare la schermata Speaker Settings (impostazioni degli altoparlanti) per effettuare le impostazioni per ogni altoparlante.

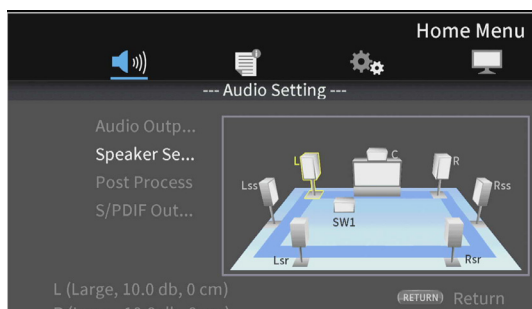

Esempio con Settings 7.x e C + LR + LssRss + LsrRsr

Utilizzare i pulsanti ^ e v del cursore per selezionare l'altoparlante da impostare, quindi premere **ENTER** per confermare.

5. Verranno visualizzati gli elementi che possono essere impostati per l'altoparlante selezionato. Utilizzare i pulsanti ^ e v del cursore per selezionare l'elemento da impostare, quindi premere **ENTER** per confermare.

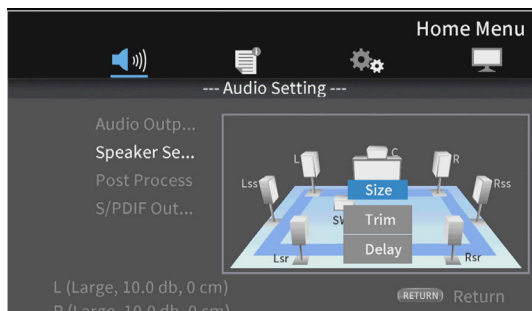

Premere il pulsante **RETURN** per tornare alla selezione degli altoparlanti.

NOTA

L'unica impostazione del subwoofer che può essere modificata è Trim.

6. Modifica delle dimensioni del tipo di ambiente
Utilizzare i pulsanti \wedge e \vee del cursore per selezionare "Size" e premere il tasto **ENTER** per confermare. Appariranno le opzioni di dimensione (**Large/Small**).

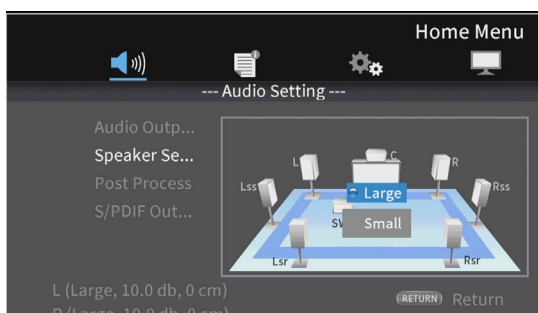

Utilizzare i pulsanti \wedge e \vee del cursore per selezionare "Large" o "Small" e premere il pulsante **ENTER** per confermare.

NOTA

Non è possibile selezionare dimensioni diverse per altoparlanti in coppia.

7. Cambiare il Trim.
Utilizzare i pulsanti \wedge e \vee del cursore per selezionare "Trim" e premere il pulsante **ENTER** per confermare. Si aprirà la schermata di regolazione Trim.

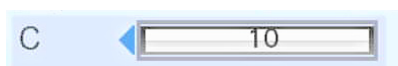
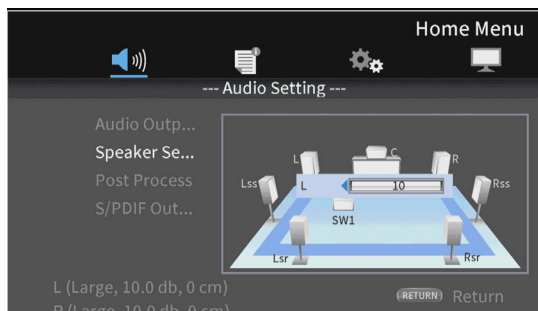

Esempio C.

Utilizzare i pulsanti \leftarrow e \rightarrow del cursore per modificare il valore, quindi premere **ENTER** per confermare.
Intervallo di regolazione: 0 \pm 10 dB (con incrementi di 0,5 dB)

NOTA

Per le coppie, solo i valori che mostrano un cursore \leftarrow o \rightarrow possono essere modificati. Utilizzare i pulsanti \wedge e \vee del cursore per modificarli.

8. Modificare il ritardo.
Utilizzare i pulsanti \wedge e \vee del cursore per selezionare "Delay" e premere il pulsante **ENTER** per confermare. Si aprirà la schermata di regolazione del ritardo.

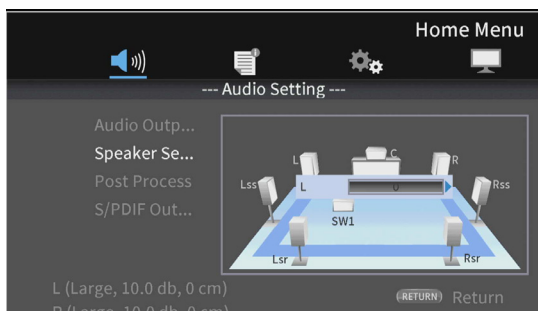

Esempio C.

Utilizzare i pulsanti \leftarrow e \rightarrow del cursore per modificare il valore, quindi premere **ENTER** per confermare.
Intervallo di regolazione: 0-1000 cm (con incrementi di 5 cm)

NOTA

- L'unità è centimetri. Misurare le distanze da ogni altoparlante al punto di elenco, calcolare le loro differenze e utilizzare questi valori (il tempo di ritardo è 29 μ sec/cm).
- Per le coppie, solo i valori che mostrano un cursore \leftarrow o \rightarrow possono essere modificati. Utilizzare i pulsanti \wedge e \vee del cursore per modificarli.

Utilizzare il tono di prova

I toni di prova (rumore bianco) possono essere emessi da ciascun altoparlante per verificare i loro collegamenti e regolare i loro valori di Trim. Possono essere utilizzati anche per modificare le dimensioni e i valori di ritardo.

1. Nella schermata principale, selezionare **Settings** > **Audio settings** > **Speaker settings** > **Test Tone**. Si aprirà una schermata di impostazione degli altoparlanti con la configurazione del canale attualmente impostata.

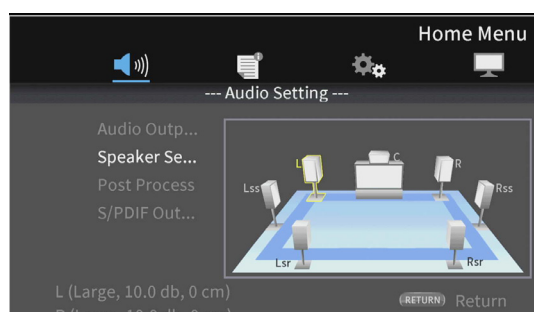

Esempio con Settings 7.x e C + LR + LssRss + LsrRsr

Questo emette un tono di prova dagli altoparlanti in senso antiorario a partire dall'altoparlante L.

Esempio: se impostato su 7.x e C + LR + LssRss + LsrRsr, i toni verranno emessi in questo ordine: L \rightarrow C \rightarrow R \rightarrow Rss \rightarrow Rsr \rightarrow Lsr \rightarrow Lss \rightarrow L.

2. Premere il pulsante **ENTER** mentre un altoparlante è evidenziato in giallo per consentire la modifica delle sue impostazioni di dimensioni, Trim e ritardo.

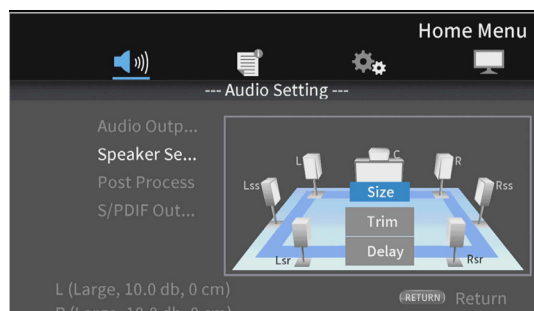

Le impostazioni correnti di dimensioni, taglio e ritardo per l'altoparlante evidenziato e il relativo altoparlante accoppiato verranno mostrate nella parte inferiore sinistra dello schermo.



3. Utilizzare le stesse procedure della configurazione del canale per regolare le dimensioni, il Trim e il ritardo.

NOTA

Il tono di prova non può essere utilizzato per regolare il subwoofer.

Panoramica della connessione di rete

Dalla schermata HOME, utilizzare **Settings** > **General Settings** > **Network** per impostare la connessione di rete.

1. Nel sottomenu, impostare "Internet Connection" su "Enable".

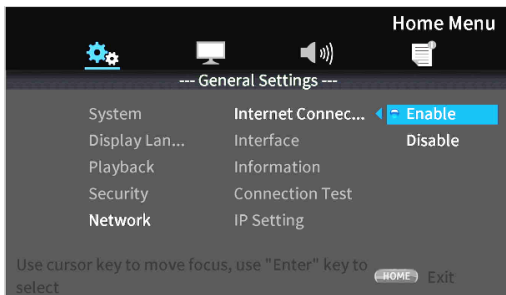

Usare il pulsante > o **ENTER** per passare all'impostazione della funzione. Usare i pulsanti ∨/∧ per selezionare "Enable" o "Disable" e premere il pulsante **ENTER** per confermare. Per uscire da una cartella o sottocartella, premere il pulsante < ripetutamente per tornare alla schermata iniziale.

2. Impostare il metodo di accesso a Internet per l'unità su "Ethernet" o "Wireless" nel sottomenu.

NOTA

"Wireless" la connessione può essere utilizzata solo se un adattatore LAN USB-wireless * è stato collegato all'unità.

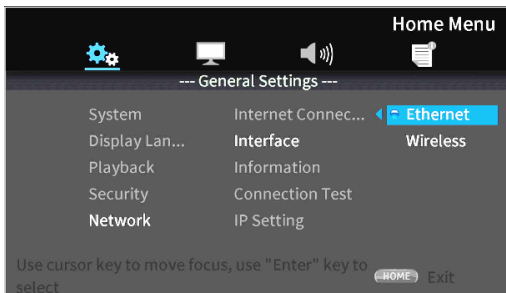

Usare il pulsante > o **ENTER** per passare all'impostazione della funzione. Usare i pulsanti ∨/∧ per selezionare "Ethernet" o "Wireless" e premere il pulsante **ENTER** per confermare. Il seguente messaggio verrà visualizzato quando si modifica l'impostazione corrente.

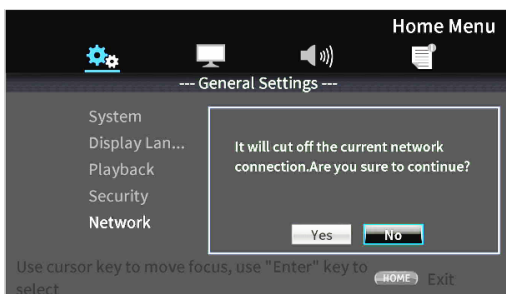

Per connettersi, selezionare "Yes" e premere **ENTER**.

Utilizzando una connessione wireless

È possibile selezionare i seguenti metodi di connessione.

Scan: L'unità cercherà i punti di accesso, permettendo la selezione di una rete.

Manual: Un SSID può essere impostato manualmente per la connessione.

Auto: La connessione è possibile utilizzando gli standard Wi-Fi Protected Setup (WPS).

3. Dal sottomenu Information, Network Information, è possibile controllare la seguente schermata.

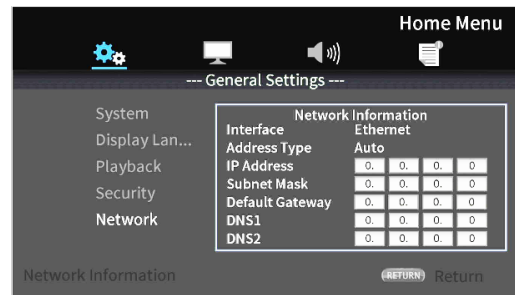

Premere il pulsante **RETURN** per tornare alla schermata precedente.

Informazioni mostrate

interface, address type, IP address, subnet mask, gateway, DNS1 e DNS2.

4. La rete può essere testata con "Connection Test" nel sottomenu. I seguenti messaggi vengono visualizzati in caso di problemi con la connessione di rete.

"Network is FAILED": Problema con la rete

"Proxy is FAILED": Problema con il proxy

5. Selezionare come è impostato l'indirizzo IP dell'unità nel sottomenu Impostazioni IP.

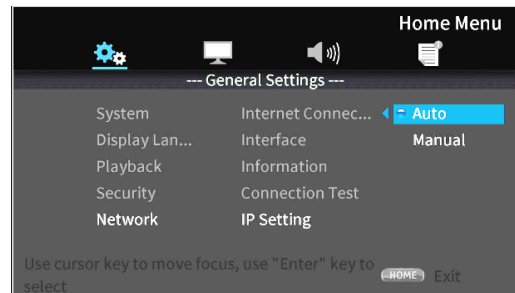

- Premere il **RETURN** pulsante anche durante un'operazione per tornare alla schermata precedente.

- Se "Wireless" è selezionato nel sottomenu impostazione Interface, selezionare "Wireless Setting" nel sottomenu per impostare la connessione wireless. (Le procedure di impostazione sono le stesse per le impostazioni dell'interfaccia).

Auto: Acquisisce automaticamente l'indirizzo IP da un server DHCP.

Manual: (vedi la schermata delle impostazioni di seguito).

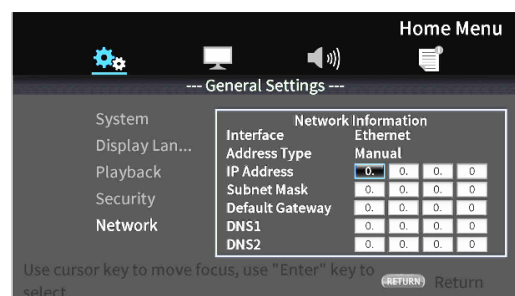

I pulsanti cursore possono essere utilizzati per selezionare l'indirizzo IP, la subnet mask, il gateway predefinito, DNS1 e DNS2 e i pulsanti numerici possono essere utilizzati per immettere valori.

Menu delle opzioni

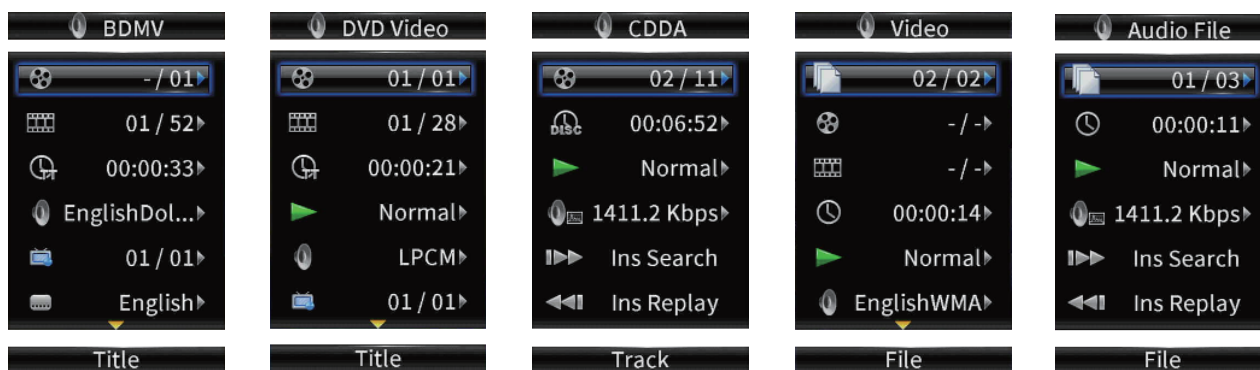

Utilizzando i menu delle opzioni, è possibile effettuare impostazioni specifiche durante la riproduzione senza aprire il menu Impostazioni. I menu delle opzioni vengono visualizzati sul lato sinistro del monitor.

Le opzioni disponibili dipendono dal tipo di supporto attualmente utilizzato.

Fare riferimento alla sezione appropriata in base al tipo di supporto: opzioni BDMV per dischi Blu-ray, opzioni DVD video per DVD, opzioni video per file video, opzioni CD audio per CD audio, opzioni file audio per file audio e opzioni file immagine per le immagini. Per mostrare e nascondere i menu delle opzioni, premere il pulsante telecomando **OPTION** durante la riproduzione.

Operazioni di base del menu delle opzioni

- Per spostarsi in un menu, utilizzare i pulsanti ∇/\wedge . La voce corrente è mostrata in una cornice blu.
- Se una freccia (\blacktriangleright) appare a destra di una voce di menu, premere il pulsante **ENTER** o \blacktriangleright per aprire un sottomenu che contiene opzioni aggiuntive.
- In un sottomenu, se appaiono le frecce su/giù ($\blacktriangle/\blacktriangledown$), possono essere usati i pulsanti ∇/\wedge per selezionare l'opzione precedente o successiva. Premere il pulsante **ENTER** o \blacktriangleleft per confermare una selezione e chiudere il sottomenu.
- Se non viene visualizzata alcuna freccia a destra di una voce, premere il pulsante **ENTER** per eseguire quella funzione.









ATTENZIONE

Anche se la visualizzazione dell'orario è cambiata, l'orario visualizzato sull'unità principale tornerà al suo stato originale quando la schermata del menu delle opzioni è chiusa.

Impostazioni generali









Opzioni BDMV

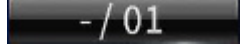





Nome del menu delle opzioni	Opzioni	Spiegazione
Titolo	- / 01	Il titolo in riproduzione può essere modificato. Il numero a sinistra è il titolo attualmente in riproduzione. Il numero a destra è il numero totale di titoli.
Capitolo	03 / 52	Il capitolo in riproduzione può essere modificato. Il numero a sinistra è il capitolo attualmente in riproduzione. Il numero a destra è il numero totale di capitoli.
Orario	Ore:minuti:secondi	Il tempo trascorso del titolo o del capitolo.
	00:00:00	Il tempo visualizzato può essere commutato dal tempo trascorso del titolo (TT) al tempo rimanente del titolo (-TT), al tempo trascorso del capitolo (CH) o al tempo rimanente del capitolo (-CH).
Audio	(Dipende dal disco)	Le impostazioni audio possono essere modificate. Le impostazioni audio che possono essere utilizzate dipendono da quali sono supportate dal video. Ad esempio, DTS-HD MA (audio principale) o Dolby Digital possono essere selezionati in varie lingue per i dischi Blu-ray.
Angolo	01 / 01	L'angolazione della videocamera può essere modificata. Il numero a sinistra è l'angolo corrente. Il numero a destra è il numero totale di angoli disponibili. Questa funzione può essere utilizzata solo con dischi con dati per più angolazioni.
Sottotitoli	(Dipende dal disco)	La visualizzazione dei sottotitoli può essere modificata. Le impostazioni che possono essere utilizzate dipendono dalle lingue dei sottotitoli supportate dal video.

Nome del menu delle opzioni		Opzioni	Spiegazione
	Stile dei sottotitoli	(Dipende dal disco)	Lo stile di visualizzazione dei sottotitoli può essere modificato. Le impostazioni che possono essere utilizzate dipendono dalle lingue dei sottotitoli supportate dal video.
	Video secondario	On*, Off	La funzione Picture-in-Picture può essere attivata/disattivata. Utilizzando questa funzione, è possibile visualizzare contenuti aggiuntivi in una piccola finestra durante la riproduzione nella finestra principale. Questa funzione può essere utilizzata solo con i dischi che la supportano.
	Audio secondario	On*, Off	L'audio utilizzato dalla funzione Picture-in-Picture può essere attivato/disattivato. Questa funzione può essere utilizzata solo con i dischi che la supportano.
	Bit rate	–	Questa è la velocità in bit corrente. Il bit rate mostrato può essere commutato tra video e audio.
	Immagine spenta	–	Premere il pulsante ENTER per disattivare l'immagine video e continuare a riprodurre solo l'audio. Questa funzione può essere utilizzata solo con i dischi che la supportano.
	Ricerca veloce	–	Premere il pulsante ENTER per la ricerca in avanti di 30 secondi.
	Replay istantaneo	–	Premere il pulsante ENTER per saltare indietro di 10 secondi.
	Selezione CC	Analog CC 1 - 4, Off	Le impostazioni dei sottotitoli possono essere modificate. Questo è impostato su Off quando spedito nuovo dalla fabbrica.

* Il contenuto visualizzato dipende dal disco riprodotto.

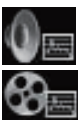







Opzioni video DVD



Nome del menu delle opzioni		Opzioni	Spiegazione
	Titolo		Il titolo in riproduzione può essere modificato. Il numero a sinistra è il titolo attualmente in riproduzione. Il numero a destra è il numero totale di titoli.
	Capitolo		Il capitolo in riproduzione può essere modificato. Il numero a sinistra è il capitolo attualmente in riproduzione. Il numero a destra è il numero totale di capitoli.
	Orario	Ore:minuti:secondi	Il tempo trascorso del titolo o del capitolo. Il tempo visualizzato può essere commutato dal tempo trascorso del titolo (TT) al tempo rimanente del titolo (-TT), al tempo trascorso del capitolo (CH) o al tempo rimanente del capitolo (-CH).
		00: 00: 00	
	Modalità	Normal, Shuffle CH, Shuffle TT, Shuffle ALL, Random CH, Random TT, Random ALL	La modalità di riproduzione dei file può essere modificata.
	Audio	(Dipende dal disco)	Le impostazioni audio possono essere modificate. Le impostazioni audio che possono essere utilizzate dipendono da quali sono supportate dal video. Ad esempio, DTS-HD MA (audio principale) o Dolby Digital possono essere selezionati in varie lingue per i dischi Blu-ray.
	Angolo	–	L'angolazione della videocamera può essere modificata. Il numero a sinistra è l'angolo corrente. Il numero a destra è il numero totale di angoli disponibili. Questa funzione può essere utilizzata solo con dischi con dati per più angolazioni.
	Sottotitoli	(Dipende dal disco)	La visualizzazione dei sottotitoli può essere modificata. Le impostazioni che possono essere utilizzate dipendono dalle lingue dei sottotitoli supportate dal video.
	Stile dei sottotitoli	(Dipende dal disco)	Lo stile di visualizzazione dei sottotitoli può essere modificato. Le impostazioni che possono essere utilizzate dipendono dalle lingue dei sottotitoli supportate dal video.

Nome del menu delle opzioni		Opzioni	Spiegazione
	Video secondario	On*, Off	La funzione Picture-in-Picture può essere attivata/disattivata. Utilizzando questa funzione, è possibile visualizzare contenuti aggiuntivi in una piccola finestra durante la riproduzione nella finestra principale. Questa funzione può essere utilizzata solo con i dischi che la supportano.
	Audio secondario	On*, Off	L'audio utilizzato dalla funzione Picture-in-Picture può essere attivato/disattivato. Questa funzione può essere utilizzata solo con i dischi che la supportano.
	Bit rate	–	Questa è la velocità in bit corrente. Il bit rate mostrato può essere commutato tra video e audio.
	Immagine spenta	–	Premere il pulsante ENTER per disattivare l'immagine video e continuare a riprodurre solo l'audio. Questa funzione può essere utilizzata solo con i dischi che la supportano.
	Ricerca veloce	–	Premere il pulsante ENTER per cercare in avanti di 30 secondi.
	Replay istantaneo	–	Premere il pulsante ENTER per saltare indietro di 10 secondi.
	Selezione CC	Analog CC 1 - 4, Off	Le impostazioni dei sottotitoli possono essere modificate. Questo è impostato su Off quando spedito nuovo dalla fabbrica.







* Il contenuto visualizzato dipende dal disco riprodotto.

Opzioni video







Nome del menu delle opzioni		Opzioni	Spiegazione
	File	–	Il file in riproduzione può essere modificato. Il numero a sinistra è il file attualmente in riproduzione. Il numero a destra è il numero totale di file video nella cartella.
	Titolo	–	Il titolo in riproduzione può essere modificato. Il numero a sinistra è il titolo attualmente in riproduzione. Il numero a destra è il numero totale di titoli.
	Capitolo	–	Il capitolo in riproduzione può essere modificato. Il numero a sinistra è il capitolo attualmente in riproduzione. Il numero a destra è il numero totale di capitoli.
	Orario	Ore:minuti:secondi	Il tempo trascorso del titolo o del capitolo. Il tempo visualizzato può essere commutato dal tempo trascorso del titolo (TT) al tempo rimanente del titolo (-TT), al tempo trascorso del capitolo (CH) o al tempo rimanente del capitolo (-CH).
		00: 00: 00	
	Modalità	Normally, Random, Shuffle	La modalità di riproduzione dei file può essere modificata.
	Audio	(Dipende dal file)	Le impostazioni audio possono essere modificate. Le impostazioni audio che possono essere utilizzate dipendono da quali sono supportate dal video. Ad esempio, Stereo, Mono, Sinistra e Destra possono essere selezionati con file video.
	Sottotitoli	(Dipende dal file)	La visualizzazione dei sottotitoli può essere modificata. Le impostazioni che possono essere utilizzate dipendono dalle lingue dei sottotitoli supportate dal video.
	Codice	–	Il codice di sottotitoli esterno può essere modificato.
	Bit rate	–	Questa è la velocità in bit corrente. Il bit rate mostrato può essere commutato tra video e audio.

Nome del menu delle opzioni	Opzioni	Spiegazione
 Ricerca veloce	–	Premere il pulsante ENTER per cercare in avanti di 30 secondi.
 Replay istantaneo	–	Premere il pulsante ENTER per saltare indietro di 10 secondi.
 Selezione CC	Analog CC1 - 4, Digital CS1 - 6, Off	Le impostazioni dei sottotitoli possono essere modificate. Questo è impostato su Off quando spedito nuovo dalla fabbrica.





Opzioni CD audio

Nome del menu delle opzioni	Opzioni	Spiegazione
 Traccia	–	La traccia in riproduzione può essere cambiata. Il numero a sinistra è la traccia attualmente in riproduzione. Il numero a destra è il numero totale di tracce sul disco o nel programma.
 Orario	Ore:minuti:secondi	Traccia o disco tempo trascorso
	00: 00: 00	Il tempo visualizzato può essere commutato dal tempo trascorso della traccia (Traccia) alla traccia del tempo rimanente (-Traccia), del tempo trascorso del disco (Disco) o del tempo rimanente del disco (-Disco).
 Modalità	Normally, Random, Shuffle	La modalità di riproduzione dei file può essere modificata.
 Bit rate	–	Questa è la velocità in bit audio corrente.
 Ricerca veloce	–	Premere il pulsante ENTER per cercare in avanti di 30 secondi.
 Replay istantaneo	–	Premere il pulsante ENTER per saltare indietro di 10 secondi.

Opzioni per i file audio

Nome del menu delle opzioni	Opzioni	Spiegazione
 File	–	Il file in riproduzione può essere modificato. Il numero a sinistra è il file attualmente in riproduzione. Il numero a destra è il numero totale di file audio nella cartella o nella playlist.
 Orario	Ore:minuti:secondi	Questo è il tempo trascorso del file.
	00: 00: 00	Il tempo visualizzato può essere commutato dal tempo trascorso del file al tempo rimanente del file.
 Modalità	Normally, Random, Shuffle	La modalità di riproduzione dei file può essere modificata.
 Bit rate	–	Questa è la velocità in bit audio corrente.
 Ricerca veloce	–	Premere il pulsante ENTER per cercare in avanti di 30 secondi.
 Replay istantaneo	–	Premere il pulsante ENTER per saltare indietro di 10 secondi.

Opzioni del file di immagine

Nome del menu delle opzioni	Opzioni	Spiegazione
 File	–	Il file visualizzato può essere modificato. Il numero a sinistra è il file attualmente visualizzato. Il numero a destra è il numero totale di file di immagine nella cartella.
 Modalità	Normally, Random, Shuffle	La modalità di visualizzazione dei file può essere modificata.
 Velocità presentazione	Slow, Middle, Fast	La velocità della presentazione può essere modificata. Questo è impostato su Middle quando spedito nuovo dalla fabbrica.
 Transizioni	None, Wipe Left, Wipe Right, Wipe Up, Wipe Down, Box In, Box Out, Blending, Dissolve, Interlace H, Interlace V, Split In H, Split In V, Split Out H, Split Out V	La transizione utilizzata tra le immagini della presentazione può essere modificata. Questo è impostato su None quando spedito nuovo dalla fabbrica.

Risoluzione dei problemi

In caso di problemi con il funzionamento di questa unità, provare quanto segue prima di richiedere la riparazione.

Se queste misure non risolvono il problema, contattare il negozio in cui è stata acquistata l'unità o il servizio di assistenza clienti TASCAM.

L'unità non si accende.

- Verificare che la spina di alimentazione e altri connettori siano inseriti completamente.

Spegnendo la TV, questa unità si spegne automaticamente. (L'accensione dell'unità provoca anche l'accensione automatica della TV).

- Se utilizzata con un televisore che supporta le funzioni di collegamento CEC, se il controllo del collegamento CEC è impostato su ON per questa unità, l'alimentazione per la TV e questa unità verrà collegata, causando l'accensione/lo spegnimento automatici di una unità. (A seconda del televisore in uso, potrebbe non accendersi automaticamente).

L'unità non funziona.

- Verificare che la funzione di blocco non sia attiva.
- Quando l'operazione è vietata, "⊘" o apparirà un messaggio.

La schermata impostazioni o i relativi sottomenu non possono essere selezionati o aperti.

- A volte le impostazioni e le voci non possono essere selezionate o visualizzate.

Il vassoio del disco non può essere aperto o chiuso.

- Il vassoio del disco non può essere aperto o chiuso durante gli aggiornamenti del software (firmware).
- Se viene caricato un disco che non può essere utilizzato da questa unità, il vassoio potrebbe interrompere l'apertura e la chiusura.
- Verificare che la funzione di blocco del vassoio non sia attiva.

Le operazioni non sono possibili per un po' dopo il caricamento del disco.

- È necessario del tempo prima che l'unità riconosca il disco e legga le sue informazioni prima che il disco possa essere utilizzato.

Card SD/chiavetta USB non riconosciuta.

- Verificare che la card SD/chiavetta USB sia inserita correttamente.
- La card SD/chiavetta USB collegata è supportata dall'unità?
- Controllare il formato (file system) della card SD/chiavetta USB.
- Interrompere la riproduzione o la registrazione una volta.

Qualche tempo dopo aver collegato una card SD/dispositivo USB, l'unità ha smesso di rispondere alle operazioni.

- Si è verificato un problema durante la riproduzione dalla card SD/chiavetta USB, rendendo impossibile il funzionamento dell'unità. Scollegare e ricollegare la card SD/chiavetta USB.

Il telecomando (RC-BDMP1MKII) non funziona.

- Verificare che una batteria sia installata e non sia scarica.
- Verificare che l'impostazione del codice del telecomando sia corretta.
- Verificare che la funzione di blocco non sia utilizzata per bloccare il telecomando, i pulsanti sul telecomando e l'unità principale o il telecomando e il display.

La schermata di riproduzione non viene visualizzata.

- L'ingresso TV è impostato sull'ingresso collegato a questa unità?
- La visualizzazione alla risoluzione selezionata potrebbe non essere possibile. Premere il pulsante **HDMI** sul telecomando per modificare l'impostazione della risoluzione.

Non è possibile riprodurre un disco.

- Verificare che il formato del disco sia supportato da questa unità.
- Verificare che il disco non sia graffiato o sporco.

Non è possibile riprodurre un file su un disco.

- Verificare che il disco sia registrato in formato UDF, ISO9660 o JOLIET.
- Verificare che il formato del file sia supportato da questa unità.

Non è possibile trovare un file desiderato per la riproduzione.

- Verificare che non sia stato superato il numero massimo di file.
- Controlla l'estensione del file.

Non viene emesso alcun suono.

- Controllare nuovamente i collegamenti con il sistema di monitoraggio. Controllare anche il volume dell'amplificatore.

C'è del rumore.

- Verificare che i cavi di collegamento non presentino problemi di contatto.

Il video o l'audio si interrompe momentaneamente.

- Durante la riproduzione di un disco a doppio strato, il video o l'audio potrebbero arrestarsi temporaneamente quando si passa dal primo strato al secondo.
- Se un disco presenta graffi o impronte digitali sulla superficie, ad esempio, potrebbe non essere riprodotto correttamente.

Qualcosa non va nella dimensione dello schermo.

- "TV Screen" è stato impostato in base al formato TV?
- Se la dimensione dello schermo è specificata dal disco, è possibile utilizzare una dimensione diversa da quella impostata.

Appare "⊗".

- L'operazione è vietata dal contenuto durante la riproduzione.

Le operazioni non sono possibili durante la riproduzione.

- Alcuni dischi vietano le operazioni.
- Con alcuni dischi, ad esempio, non è possibile utilizzare l'unità per modificare la velocità di riproduzione.

La riproduzione non inizia quando si seleziona un titolo.

- La riproduzione potrebbe essere vietata dal controllo genitori. Controllare l'impostazione "Parental Control".

La schermata HOME non si apre.

- Se la funzione **HIDE MENU** è attiva, la schermata HOME non si aprirà e la schermata rimarrà nera anche se si preme il pulsante **HOME**.
Quando la funzione NASCONDI MENU è attiva, verrà visualizzato un * all'estremità destra della riga inferiore del display. (Vedi 2 in "Stato normale" a pagina 199.)
Per aprire la schermata HOME, premere il pulsante **HIDE MENU** sul telecomando dell'unità per disattivare la funzione HIDE MENU.

Durante la riproduzione, il video viene interrotto, non appare o ha uno strano colore.

- Durante la ricerca in avanti o indietro, ad esempio, il video potrebbe apparire leggermente irregolare.
- Un telefono cellulare o un altro dispositivo che emette onde radio viene utilizzato nelle vicinanze?
- Il disco che non è supportato dall'unità o in cui è stato caricato ha un codice regionale diverso.
- La TV supporta HDCP?
- Con l'alimentazione accesa, provare a scollegare il cavo HDMI dalla TV e da questa unità, quindi ricollegarlo.
- Utilizzare un cavo HDMI diverso e ricollegarli.
- Controllare l'impostazione "Display Settings".

I sottotitoli non vengono visualizzati.

- I sottotitoli non possono essere attivati per i titoli senza i dati dei sottotitoli.

Non viene emesso audio dall'amplificatore AV.

- Verificare che l'amplificatore AV sia acceso.
- Verificare che l'uscita dell'amplificatore AV sia corretta.
- Verificare che l'amplificatore AV supporti bitstream o LPCM.
- Controllare il volume dell'amplificatore AV.

L'angolazione della telecamera non può essere modificata.

- Gli angoli non possono essere cambiati per BD-Video o DVD-Video che non hanno più angoli registrati.
- Gli angoli della fotocamera possono essere modificati solo per le scene che lo hanno abilitato.

La risoluzione ad alta definizione non può essere visualizzata.

- Verificare che il titolo sia stato registrato in alta definizione.
- Il televisore collegato all'unità supporta l'alta definizione?

Il controllo del dispositivo HDMI non funziona.

- Il controllo del dispositivo HDMI funziona solo quando sono state effettuate le impostazioni necessarie per questa unità e l'altro dispositivo supportato.
- Quando il controllo del dispositivo HDMI è abilitato, verrà disabilitato se la spina di alimentazione di questo dispositivo o il cavo HDMI è scollegato.

Impossibile connettersi a una rete.

- Verificare che il modem e il router siano accesi.
- Verificare che gli indicatori Internet del modem e del router siano accesi.
- Controllare le impostazioni di rete dell'unità.
- Verificare che questa unità e il router siano collegati correttamente.
- Verificare che la funzione DHCP del router sia abilitata.

La password è stata dimenticata.

- Se è stato dimenticata, contattare il servizio di assistenza clienti TASCAM.

Specifiche

Generali

Media supportati

Disco multimediale

Blu-ray: BD25, BD50, BD-ROM, BD-R (SL, DL), BD-RE (SL, DL)
DVD: DVD-ROM, DVD-R (SL, DL), DVD-RW, DVD+R (SL, DL), DVD+RW
CD: CD-DA, CD-R, CD-RW

- SL indica i dischi a strato singolo e DL indica i dischi a doppio strato.
- Questa unità può riprodurre solo BD e DVD-VIDEO con lo stesso codice regionale mostrato sull'etichetta sul telaio. Può anche riprodurre DVD-VIDEO disponibili in tutte le regioni ("ALL").

Formati del disco

Blu-ray: BDMV, BDAV
DVD: DVD-Video, DVD-VR, AVCHD

- Blu-ray 3D supportato

Formati di file supportati*

Video: ASF, MPG, AVI, 3GP, DAT, MKV, MOV, M2TS, OGM, TP, TS, MP4, WMV

Audio: WAV, MP3, WMA, AAC, FLAC, APE

Immagine: JPEG, GIF, PNG

Formati di file dei sottotitoli supportati: SUB, ASS, IDX+SUB(IDX+SUB)

* I formati di chiavette USB e card SD devono utilizzare i file system FAT16, FAT32, exFAT o NTFS.

Audio

BD/DVD/USB/SD

Frequenza di campionamento: 44.1 kHz/48 kHz/64 kHz/88.2 kHz/
96 kHz/176.4 kHz/192 kHz

Lunghezza bit: 16/24 bit

CD

Frequenza di campionamento: 44.1 kHz/48 kHz

Lunghezza bit: 16/24 bit

MP3/WMA

Frequenza di campionamento: 32 kHz/44.1 kHz/48 kHz

Bitrate MP3: 112 kbps - 320 kbps

WMA: 48 kbps - 192 kbps

Uscite

Uscita HDMI

Connettore: HDMI 19pin Tipo A

Risoluzione: 480i/576i/480p/576p/720p/1080p

Proporzioni: 16: 9 completo, 16: 9 normale, Pan & Scan 4: 3, Letterbox 4: 3

Formato video: NTSC, PAL, Multi

Sistema di segnale HDMI: Livello PC RGB, Livello video RGB, YCbCr (4: 4: 4), YCbCr (4: 2: 2)

Uscita audio digitale

COAXIAL

Connettori: Spinotti RCA

Formato: IEC60958-3(S/P DIF)

Impedenza di uscita: 75 Ω o inferiore

Uscite audio analogiche

Bilanciate

Connettori: XLR-3-32 (1: GND, 2: HOT, 3: COLD) x2 (Stereo)

Livello di uscita nominale: +4 dBu (1,23 Vrms)

Livello di uscita massimo: +20 dBu (7,75 Vrms)

Impedenza di uscita: 200 Ω o inferiore

Sbilanciate

Connettori: presa pin RCA × 1 paio

Livello di uscita nominale: -10 dBV (0,316 Vrms)

Livello di uscita massimo: +6 dBV (2,0 Vrms)

Impedenza di uscita: 210 Ω o inferiore

Uscite audio 7.1ch

Connettore: RCA x8 (FL/FR/SL/SR/SBL/SBR/C/SW)

Colore del connettore: FL, SL, SBL-White
FR, SR, SBR-Red
C, SW-Black

Livello di uscita nominale: -10 dBV (0,316 Vrms)

Livello di uscita massimo: +6 dBV (2,0 Vrms)

Impedenza di uscita: 210 Ω o inferiore

0dBu = 0.775 Vrms

0dBV = 1 Vrms

Controllo ingresso/uscita

Connettore RS-232C

Connettore: D-sub 9 pin

Formato: RS-232C

Connettore Ethernet

Connettore: RJ-45

Protocollo: 10 BASE-T/100 BASE-TX

Cavo: Categoria 5e o superiore

Porta USB

Connettore: USB tipo A x2 (anteriore x1, posteriore x1)

Protocollo: Conforme a USB 2.0

Tensione di alimentazione nominale: DC 5 V, 1 A

Classe di archiviazione di massa: Meno di 2 TB

Formati di file supportati: FAT16/FAT32/exFAT/NTFS

Classe dispositivo USB: classe di archiviazione di massa

Slot SD

Supporti supportati: SD (512 MB - 2 GB), SDHC (4 GB - 32 GB), SDXC (64 GB - 512 GB)

Formati di file supportati: FAT16/FAT32/exFAT/NTFS

Prestazioni audio

Risposta in frequenza: 20 Hz - 20 kHz +/-0.5 dB
(Fs=44.1 kHz/48 kHz, JEITA)

Rapporto S/N: 96 dB o superiore (durante la riproduzione, JEITA)

THD (distorsione armonica totale): 0,03% o meno a 1 kHz
(JEITA)

Gamma dinamica: 96 dB (JEITA) o superiore

Separazione dei canali: 89 dB (JEITA) o superiore

JEITA: indica la conformità con JEITA CP-2150

Altro

Alimentazione

AC100 - 240 V, 50/60 Hz

Consumo

30 W

Dimensioni (L x A x P, incluse le sporgenze)

482,8 × 44 × 280,7 mm

Peso

2,64 kg

Temperatura di esercizio

5 °C - 35 °C

Dimensioni

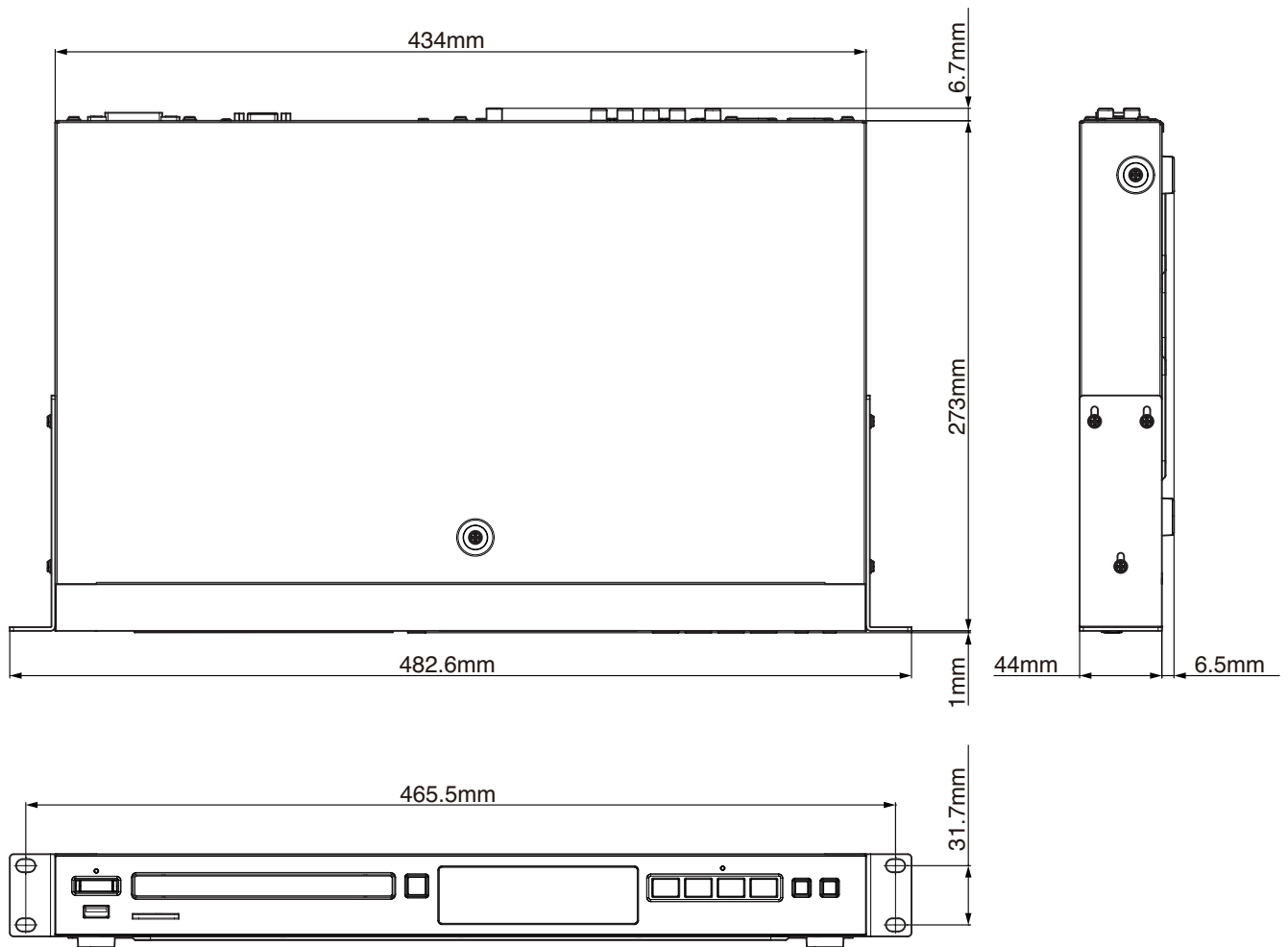

- Le illustrazioni in questo manuale potrebbero differire in parte dal prodotto reale.
- Le specifiche e l'aspetto esterno potrebbero essere modificati senza preavviso per migliorare il prodotto.

Notice regarding software that uses the GNU GPL

List of packages

GNU GPLv2: linux kernel

GNU LGPLv2.1: DirectFB

About the licensing of software used in this product

The software included in this product is comprised of multiple discrete software applications, and the copyrights of each of these belong to various third parties.

This product includes software covered by end-user license agreements (hereafter, "EULA") stipulated by third parties.

Among these is the GNU General Public License (hereafter, "GPL") for free executable software applications. As a condition for the distribution of software covered by the GPL, the source code for such software must be made available. If you wish to obtain the source code for such software, you may do so by accessing the following URL and filling out a registration form.

Home page address

<https://teac-global.com/support/opensource/form/>

Please understand that we are unable to respond to questions about the source code contents and similar matters.

Source code will not be provided for software covered by EULAs other than the GPL.

Software distributed in accordance with the GPL allows customers to use it without charge, but, to the extent of applicable laws, no explicit or implicit guarantees are provided for such software.

With the exceptions of provisions of applicable laws and written agreements, the copyright holders and those who change and redistribute such software with the permission described above will bear no responsibility for any loss caused by the use of or the inability to use such software. Please read the GPL for details about, for example, conditions for use and provisions that must be followed regarding such software.

For details about use requirements for the covered software modules and other matters, from the Home Screen, open Settings > General Settings > System > Copyrights, and read the various software user license agreements. (The original texts are presented because these are rules from third parties, not from TEAC.)

WARRANTY

< In the United States >

This warranty gives you specific legal rights, and you may also have other rights which vary from state to state. This warranty is only valid within the United States when product is purchased within the United States.

WHAT IS COVERED AND WHAT IS NOT COVERED

Except as specified below, this warranty covers all defects in material and workmanship in the product. The following are not covered by the warranty:

1. Damage to or deterioration of the external cabinet or surface.
2. Damage resulting from accident, misuse, abuse, or neglect.
3. Damage resulting from failure to perform basic daily maintenance and/or calibration, or otherwise resulting from failure to follow instructions contained in the product owner's manual.
4. Damage occurring during shipment of the product (claims must be presented to the carrier).
5. The use of non-TEAC parts and services, unauthorized service technicians and do-it-yourself repairs are not eligible for warranty reimbursement.
6. Damage resulting from causes other than product defects, including lack of technical skill, competence, or experience of the user.
7. Damage to any unit which has been altered or on which the serial number has been defaced, modified, or removed.
8. Warning: For TEAC products that are FDA and/or FAA certified the use of non-TEAC parts, unauthorized service technicians and do-it-yourself repairs could de-certify the unit.
9. Products not purchased from an authorized TASCAM dealer in the United States.

WHO MAY ENFORCE THE WARRANTY

This warranty may be enforced only by the original purchaser.

LENGTH OF WARRANTY

One (1) year including parts and labor from the date of original purchase.

WHAT WE WILL PAY FOR

We will pay all labor and material expenses for items covered by the warranty. Payment of shipping charges is discussed in the next section of this warranty.

HOW YOU CAN GET WARRANTY SERVICE

Your unit must be serviced by an authorized TASCAM service station in the United States. (This warranty is not enforceable outside the U.S.) If you are unable to locate an authorized TASCAM service station in your area, please contact us. We either will refer you to an authorized service station or instruct you to return the unit to the factory. Whenever warranty service is required, you must present both the original dated sales receipt and this warranty statement as proof of warranty coverage.

You must pay any shipping charges if it is necessary to ship the product for service. However, if the necessary repairs are covered by the warranty, we will pay return surface shipping charges to any destination within the United States.

LIMITATION OF IMPLIED WARRANTIES

Any implied warranties, INCLUDING WARRANTIES OF MERCHANTABILITY AND FITNESS FOR A PARTICULAR PURPOSE, are limited in duration to the length of this warranty.

EXCLUSION OF DAMAGES

TEAC's liability for any defective product is limited to repair or replacement of the product, at TEAC's option. TEAC shall not be liable for:

1. Damages based upon inconvenience, loss of use of the product, loss of time, interrupted operation or commercial loss; or
2. Any other damages, whether incidental, consequential or otherwise.

Some states do not allow limitations on how long an implied warranty lasts and/or do not allow the exclusion or limitations of incidental or consequential damages, so the above limitations and exclusions may not apply to you.

To Locate an Authorized Service Center in Your Area:

Online
https://tascam.com/us/support/service_center

Email product support
<https://tascam.com/us/support/contact>

Telephone
(323) 726-0303 (hours of operation 8:30 AM until 5:00 PM pacific time)

Via US mail

TASCAM Professional Division
TEAC America, Inc.
10410 Pioneer Blvd., Unit #3, Santa Fe Springs, CA 90670
Voice: (323) 726-0303
Fax: (323) 978-5192
Web: <https://tascam.com/us/>

< Europe >

This product is subject to the legal warranty regulations of the country of purchase. In case of a defect or a problem, please contact the dealer where you bought the product.

Ce produit est sujet aux réglementations concernant la garantie légale dans le pays d'achat. En cas de défaut ou de problème, veuillez contacter le revendeur chez qui vous avez acheté le produit.

Dieses Gerät unterliegt den gesetzlichen Gewährleistungsbestimmungen des Landes, in dem es erworben wurde. Bitte wenden Sie sich im Gewährleistungsfall an den Händler, bei dem sie das Gerät erworben haben.

Questo apparecchio è conforme alle norme sulla garanzia vigenti nel rispettivo Paese in cui esso è stato acquistato. Si prega di rivolgersi al proprio commerciante, presso il quale è stato acquistato l'apparecchio, nel caso in cui si voglia richiedere una prestazione in garanzia.

Las condiciones de garantía de este aparato están sujetas a las disposiciones legales sobre garantía del país en el que ha sido adquirido. En caso de garantía, debe dirigirse al establecimiento donde adquirió el aparato.

< In other countries/areas >

This warranty gives you specific legal rights, and you may also have other rights that vary by country, state or province.

If you have a warranty claim or request, please contact the dealer where you bought the product.

该保证书赋予了顾客特定的合法权利，并且因国家，州或省等地域的不同，顾客可能拥有其他权利。如需申请或要求保修，请与购买本产品的销售店进行联系。

If you require repair services for your TASCAM equipment, please contact the dealer where the product was purchased from or the TASCAM Distributor in your country. A list of TASCAM Distributors can be found on our website at: <https://teac-global.com/>

TASCAM

TEAC CORPORATION
1-47 Ochiai, Tama-shi, Tokyo 206-8530 Japan

<https://tascam.jp/jp/>

TEAC AMERICA, INC.
10410 Pioneer Blvd., Unit #3, Santa Fe Springs, CA 90670, U.S.A

<https://tascam.com/us/>

TEAC UK Ltd.
Luminous House, 300 South Row, Milton Keynes, Buckinghamshire, MK9 2FR, UK

<https://www.tascam.eu/en/>

TEAC EUROPE GmbH
Bahnstrasse 12, 65205 Wiesbaden-Erbenheim, Germany

<https://www.tascam.eu/de/>

TEAC SALES & TRADING(SHENZHEN) CO., LTD
Room 817, Xinian Center A, Tairan Nine Road West, Shennan Road, Futian District, Shenzhen, Guangdong Province 518040, China

<https://tascam.cn/cn/>

Printed in China

0225.MA-3745B

WARRANTY

Model / Modèle / Modell
Modello / Modelo / 型号

BD-MP1 MKII

Serial No. / No de série / Seriennummer
Numero di serie / Número de serie / 序列号

Date of purchase / Date de l'achat / Datum des Kaufs
Data dell'acquisto / Fecha de compra / 购买日期

TASCAM
<https://teac-global.com/>

Owner's name / Nom du propriétaire / Name des Eigentümers
Nome del proprietario / Nombre del propietario / 顾客姓名

Address / Adresse / Adresse
Indirizzo / Dirección / 顾客地址

Dealer's name / Nom du revendeur / Name des Händlers
Nome del commerciante / Nombre del establecimiento / 销售店名

Dealer's address / Adresse du revendeur / Adresse des Händlers
Indirizzo del commerciante / Dirección del establecimiento / 销售店

Sample